

KOLEJNOŚĆ MONTAŻU:

- Wybrać z paczek potrzebne elementy (wymiary elementów umieszczone są w tabelkach na rysunkach montażowych).
- W otwory o średnicy 8 mm znajdujące się w krawędziach elementów wbić kołki **f1**.
Uwaga: W przypadku stwierdzenia, że któryś z kołków wystaje z otworu na długość większą niż 10 mm, należy go dobić, wymienić lub skrócić, gdyż może on spowodować, przy składaniu, uszkodzenie boku. **Przypadki takie nie podlegają reklamacji!**
- W dolne krawędzie boków wbić ślizgacze **k1**.
- Do boków segmentów w wyznaczonych miejscach przykręcić odpowiednie okucia meblowe i wbić podpórki kołkowe **d1**.
- Złożyć wybrany segment zgodnie z rysunkiem skręcając konfirmatami **e1**, używając kluczyka **z1**.
- Ułożyć korpus segmentu frontem do dołu na równej powierzchni, ustawiając go tak, aby jego przekątne były równe.
Uwaga: podczas montażu elementy należy układać na miękkim i czystym podłożu np.: ręcznik, koc. Nie montować mebla na dywanie, wykładzinie itp. *Nie stosowanie się do zaleceń producenta może spowodować zarysowanie powierzchni mebla.*
- Przybić pilźnie na obwodzie gwoździkami **f1**, przed przybiciem połączyć listwą, (tam gdzie występuje), dla ułatwienia można narysować ołówkiem linie wzdłuż których gwoździe będą wbijane.
- Ułożyć fronty na równej powierzchni i delikatnie zamocować puszki zawiasów.
- Zamocować fronty i wyregulować.
- Wkrętem dociskowym rozwórki **m1** reguluje się otwieranie kłapy barku **10**. Wkręcanie wkrętu ułatwia opadanie kłapy barku **11**.
- Przykręcić uchwyty **c77**.
- Przymocować nadstawki do podstaw blaszkami **n52** i wkrętami **p25**.

ZESTAWIENIE AKCESORIÓW:

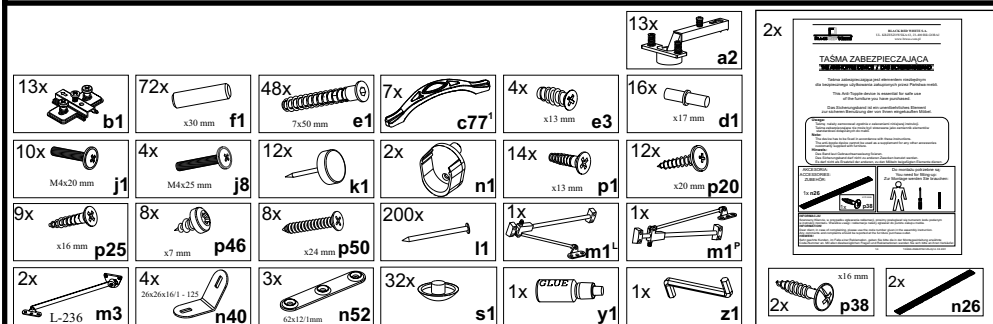

Szanowny Kliencie, w przypadku zgłaszania reklamacji, prosimy posługiwać się numerem kodu podanym w instrukcji montażu. Wszelkie uwagi i reklamacje należy zgłaszać do punktu zakupu mebla. Nie należy montować elementów, jeżeli zostaną zauważone wady lub uszkodzenia tych elementów. Powierzchnię mebli należy czyścić wilgotną szmatką lub papierowym ręcznikiem. **Nie używać chemicznych środków czystości!**

Instrukcja montażu

JASIEK

WYMIARY GABARYTOWE:

SZEROKOŚĆ: 217 cm, WYSOKOŚĆ: 188,5 cm, GŁĘBOKOŚĆ: 56 cm

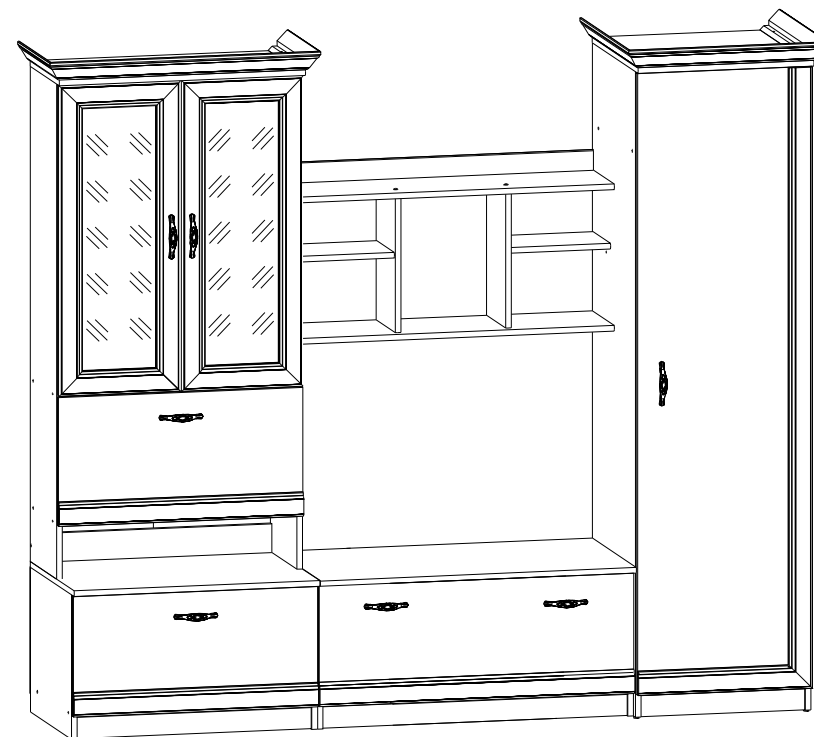

Podstawka 90

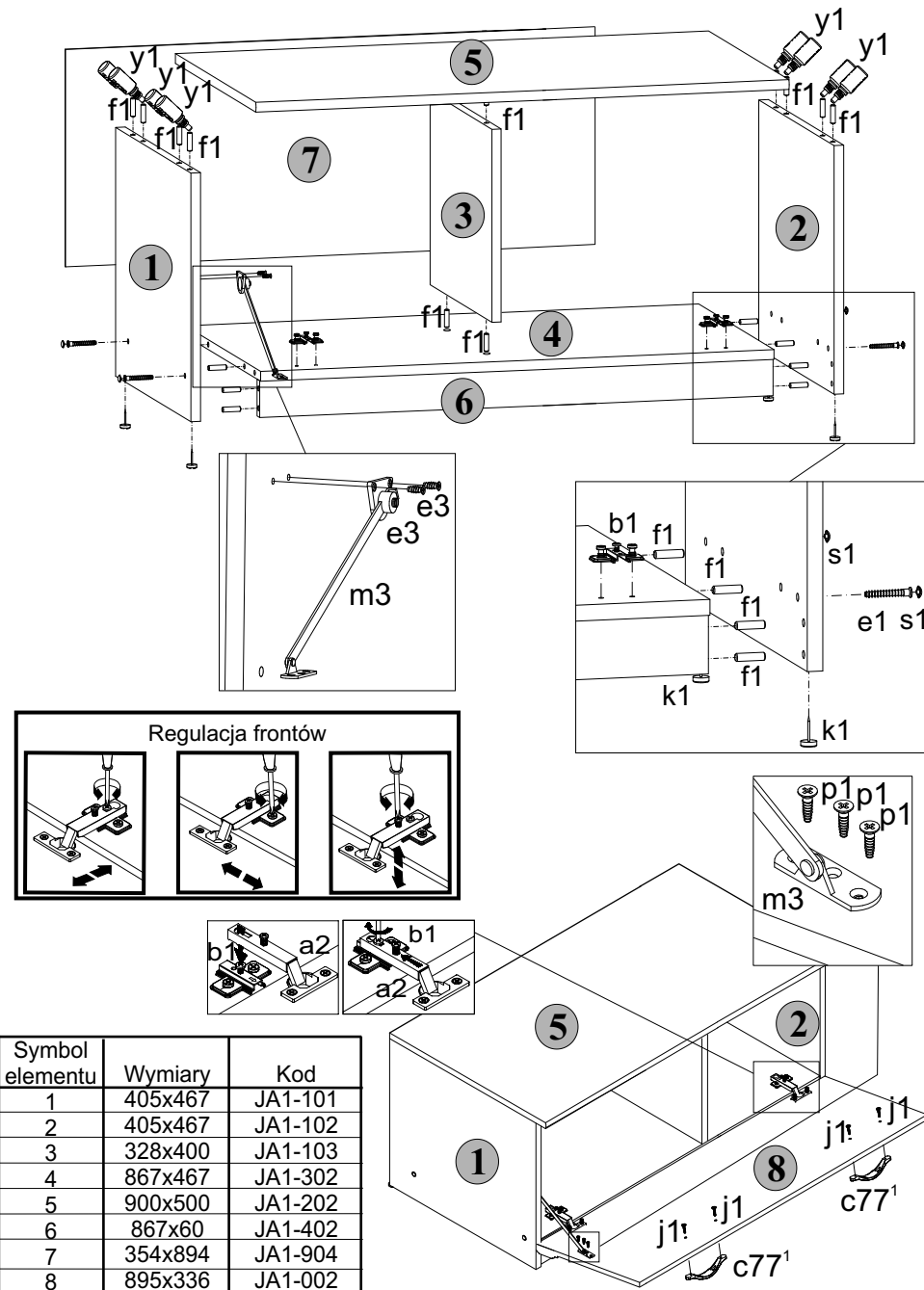

Podstawka 70

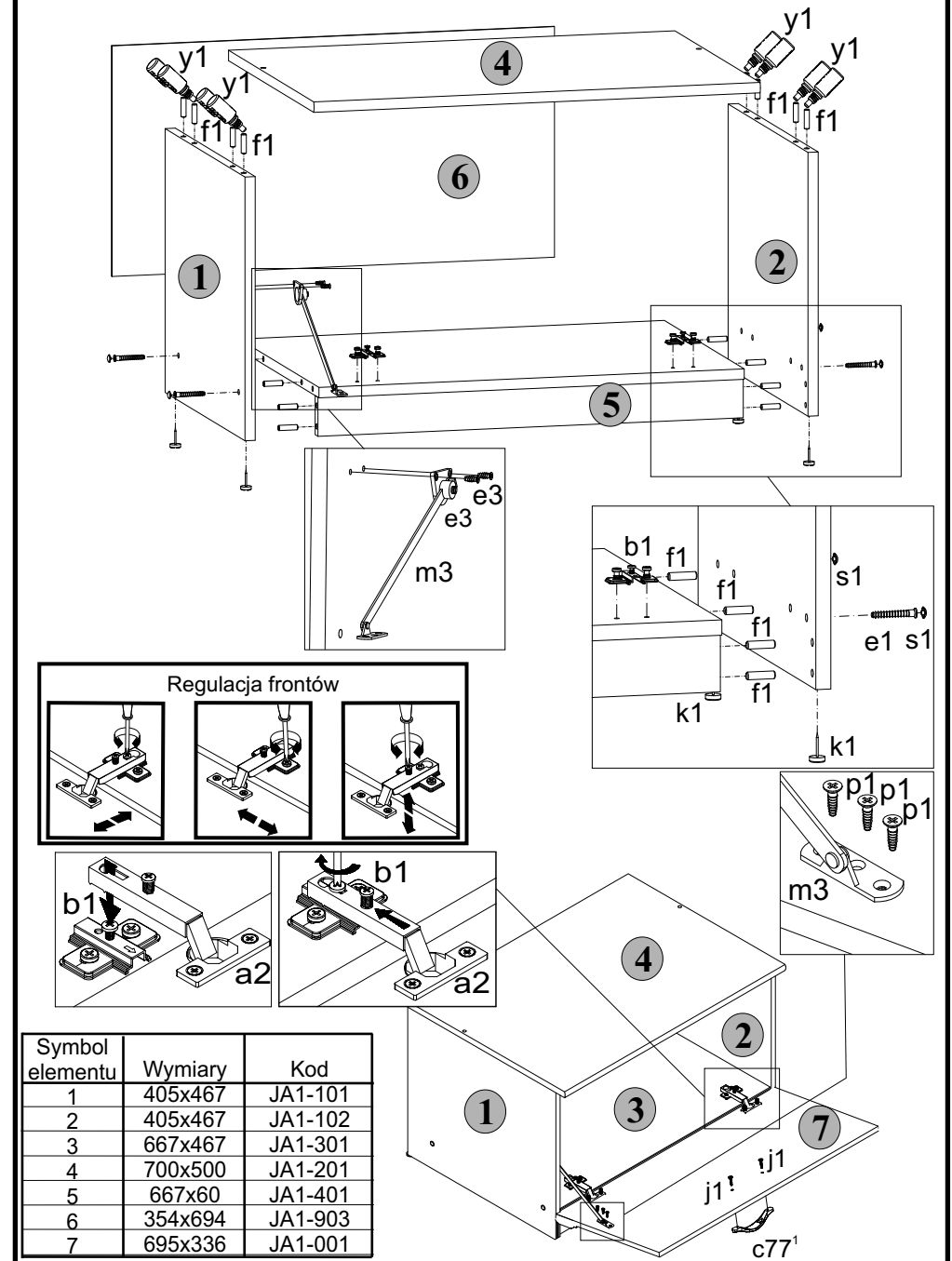

Witryna

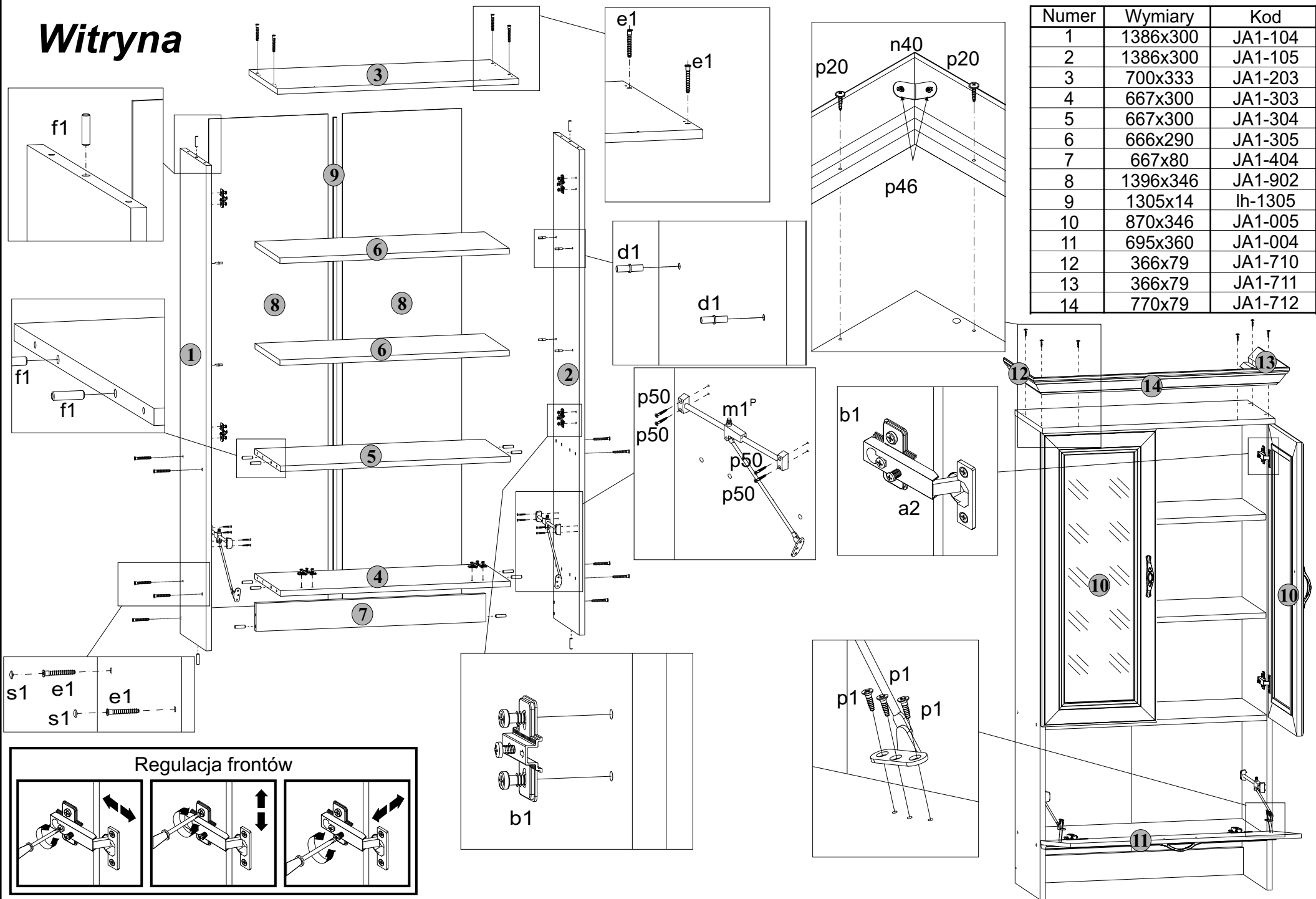

Regulacja frontów

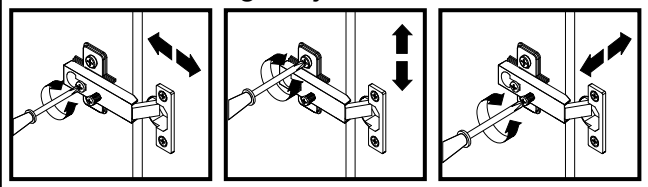

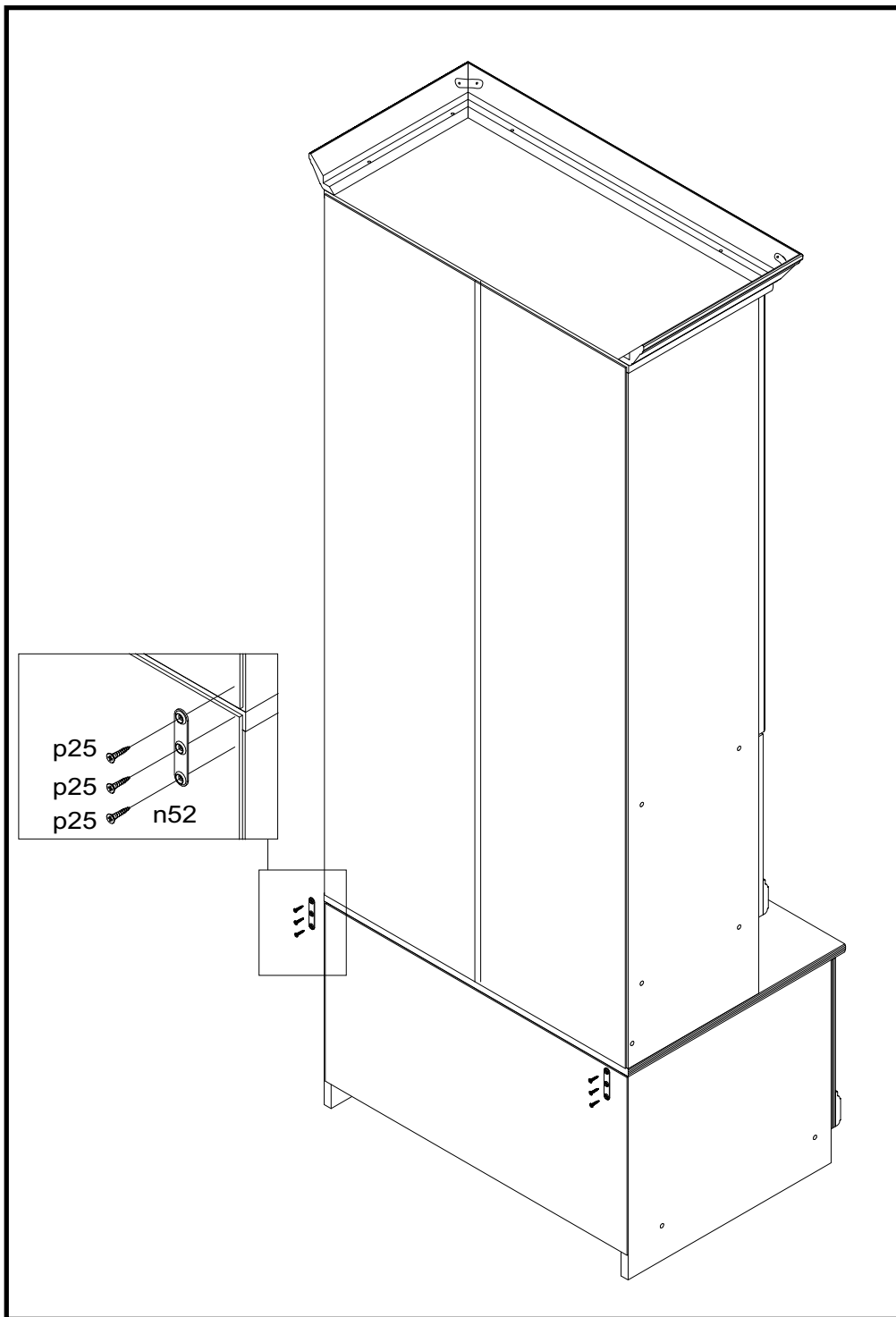

Półka 90

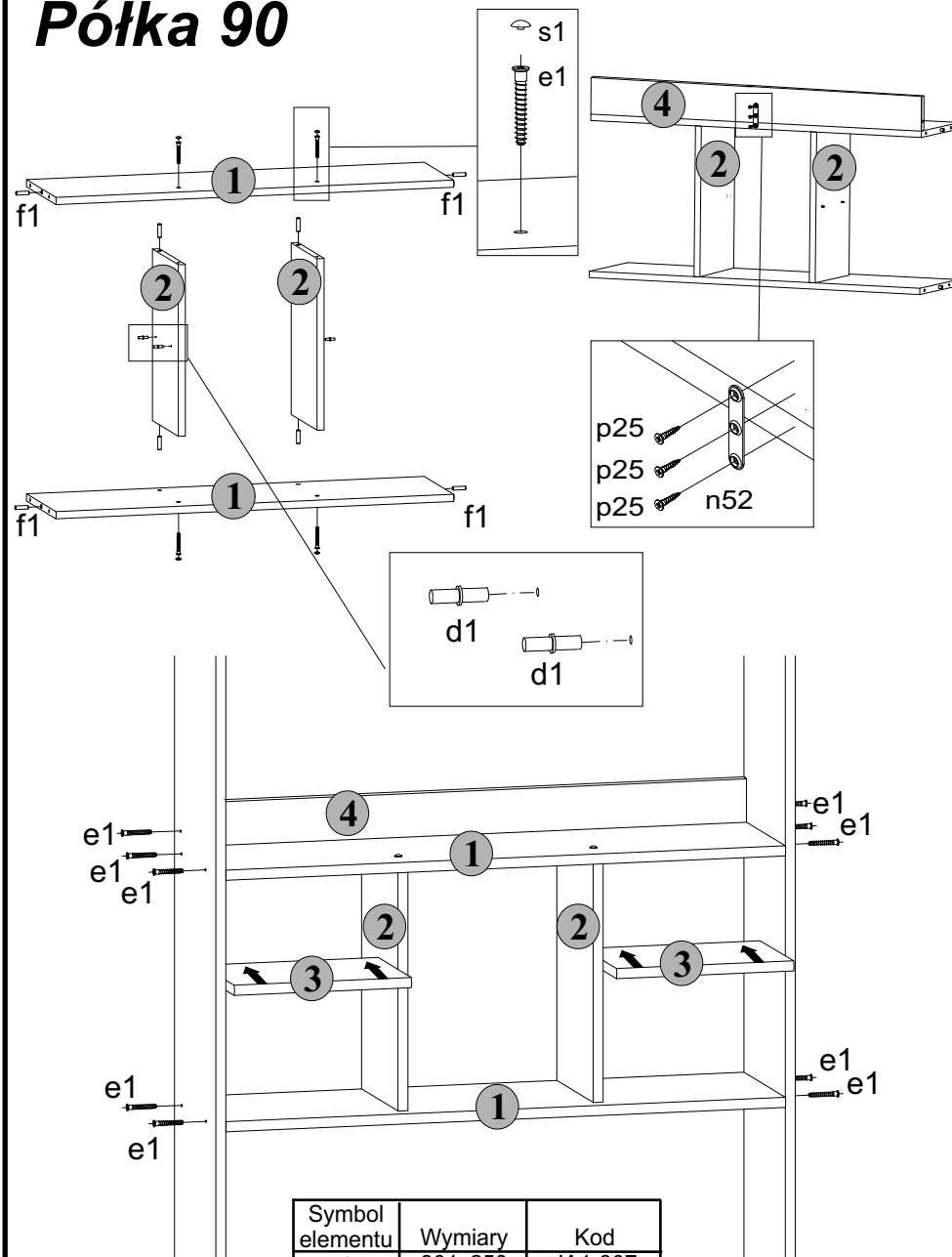

Symbol elementu	Wymiary	Kod
1	901x250	JA1-307
2	380x220	JA1-108
3	285x200	JA1-308
4	901x80	JA1-502

Szafa

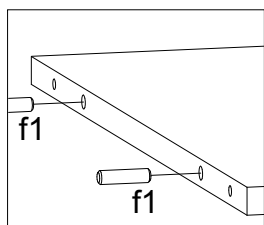
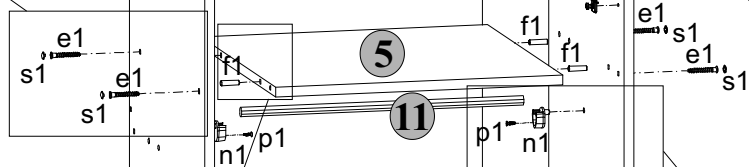
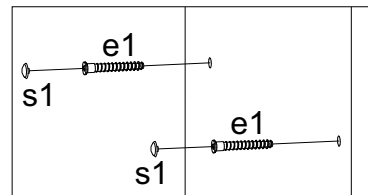

2

7

4

5

11

3

5

6

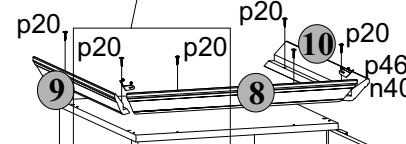
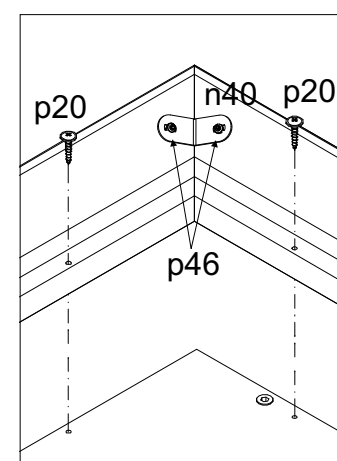
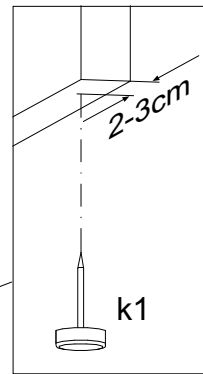
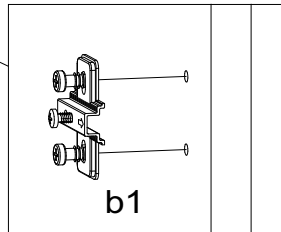
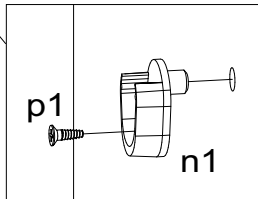
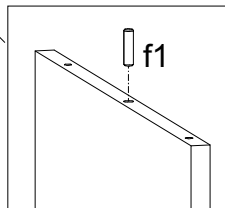
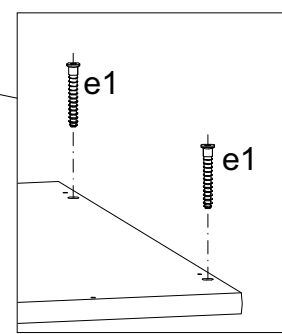

1

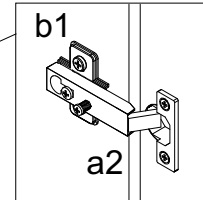
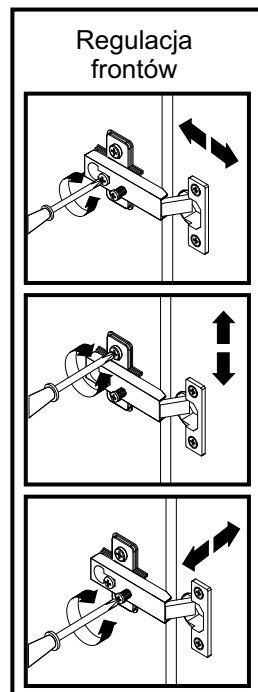

Symbol elementu	Wymiary	Kod
1	1740x496	JA1-003
2	1807x490	JA1-107
3	1807x490	JA1-106
4	500x523	JA1-204
5	467x490	JA1-306
6	467x60	JA1-403
7	1760x494	JA1-901
8	570x79	JA1-715
9	556x79	JA1-713
10	556x79	JA1-714
11	460x24	dr-460

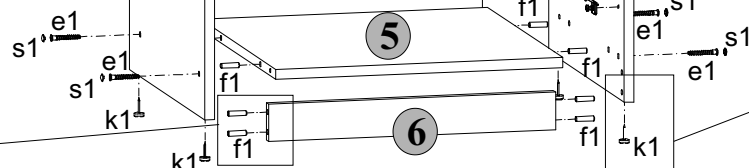
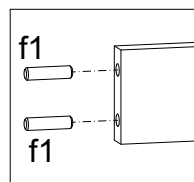

Szafa

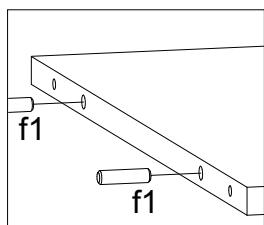
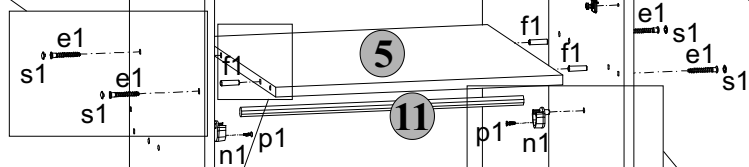
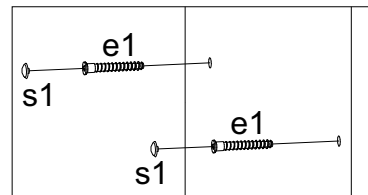

2

7

4

5

11

3

Symbol elementu	Wymiary	Kod
1	1740x496	JA1-003
2	1807x490	JA1-107
3	1807x490	JA1-106
4	500x523	JA1-204
5	467x490	JA1-306
6	467x60	JA1-403
7	1760x494	JA1-901
8	570x79	JA1-715
9	556x79	JA1-713
10	556x79	JA1-714
11	460x24	dr-460

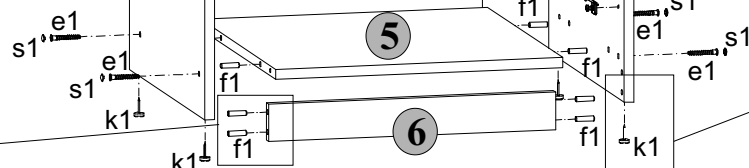
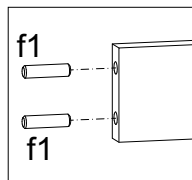

k1

5

6

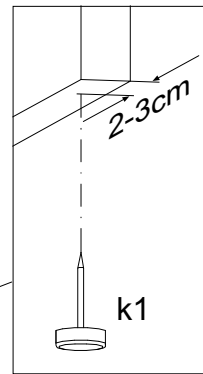
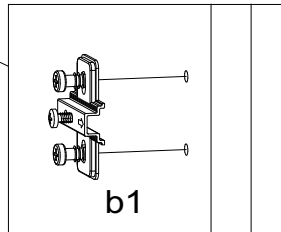
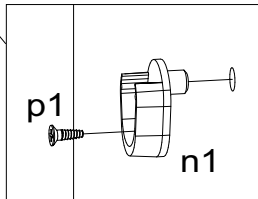
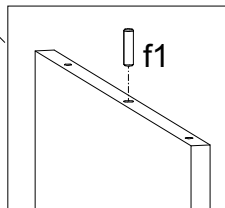
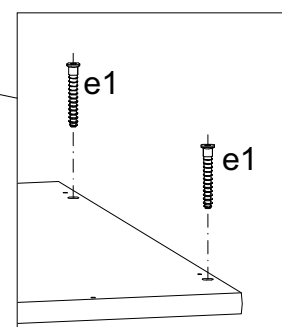

k1

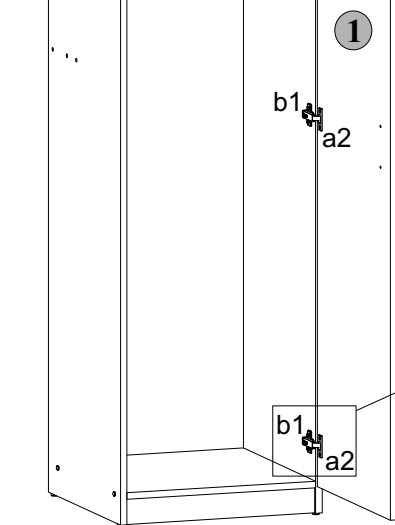
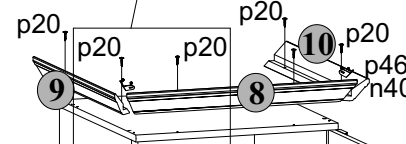
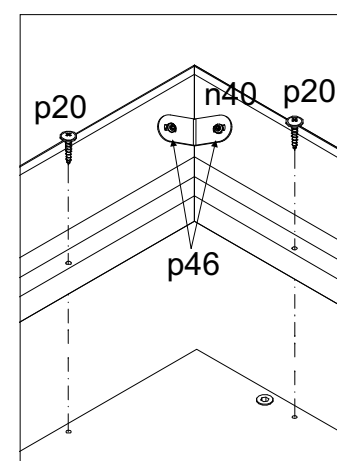

p20

p20

p20

p20

p20

p20

p20

1

b1

a2

b1

a2

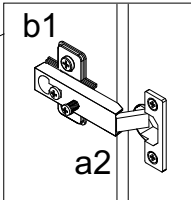
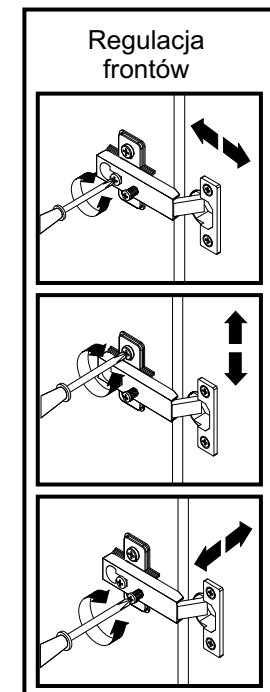

b1

a2