

KOLEJNOŚĆ MONTAŻU:

Uwaga: podczas montażu elementy należy układać na miękkim i czystym podłożu np.: ręcznik, koc. Nie montować mebla na dywanie, wykładzinie itp. *Nie stosowanie się do zaleceń producenta może spowodować zarysowanie powierzchni mebla.*

1. W otwory o średnicy 8 mm znajdujące się w krawędziach elementów wbić kołki **f1**.
Uwaga: W przypadku stwierdzenia, że któryś z kołków wystaje z otworu na długość większą niż 10 mm, należy go dobić, wymienić lub skrócić, gdyż może on spowodować, przy składaniu, uszkodzenie boku. **Przypadki takie nie podlegają reklamacji!**
2. Do ścian bocznych **1, 2** stosując wkręty **e3** zamontować elementy **d15¹**, oraz odpowiednio przykręcić prowadnice **w46^L** i **w46^P** wkrętami **e3**, wbić podpórki **d1**, oraz przykręcić prowadniki zawiasów **b1**.
3. Do wieńca dolnego **3** zamocować elementy **d15²**.
4. Do elementu **11** przykręcić zgodnie z rysunkiem prowadnice **w46^o** (otwór 1) i **w46^L** (otwór 3) wkrętami **e3**.
5. Złożyć segment zgodnie z rys. i połączyć za pomocą złącz **d15** i konfirmatów **e1**, używając kluczyka **z1**.
6. Ułożyć korpus segmentu frontem do dołu na równej powierzchni, ustawiając go tak, aby jego przekątne były równe.
7. Przybić ścianę tylną **17** na obwodzie gwoździkami **l1**.
8. Do wieńca dolnego **3** przykręcić nóżki **k41¹** stosując wkręty **e35**. Następnie na element **k41¹** włożyć element **k41²** i wkręcić element **k41²**.
Postawić segment na nóżkach. **Uwaga: Przy wykonywaniu tej czynności zachować ostrożność. Zachodzi niebezpieczeństwo uszkodzenia elementów nóg k41¹**
9. Złożyć szuflady w następującej kolejności:
 - a) połączyć ścianki boczne **14,15** ze ścianką tylną **16** wbijając kołki **f25**
 - b) wsunąć dno szuflady **18** oraz przybić do ścianki tylnej **16** gwoździkami **l1**.
(**Uwaga:** przed przybiciem dna szuflady należy wyrównać jej przekątne!)
 - c) w odpowiednie otwory w elementach **9,10** wkręcić trzpienie **r16**
 - d) czoła szuflad **9,10** połączyć ze ściankami bocznymi za pomocą złącz mimośrodowych **r15**
 - e) do elementów **9,10** przykręcić uchwyt **c100** używając wkręt **p59** (środkowy otwór) i wkręty **p9**.
9. Wsunąć szuflady w sposób pokazany na rysunku.
10. Do drzwi **7,8,12,13** przykręcić puszkę zawiasów **a1**.
11. Wypoziomować segment wkręcając lub wykręcając elementy **k41¹**.
12. Włożyć półki wkładane **6**.
13. Zamontować drzwi **7,8,12,13** przykręcić uchwyt **c101** używając wkrętów **j84** i wyregulować drzwi.

ZESTAWIENIE AKCESORIÓW:

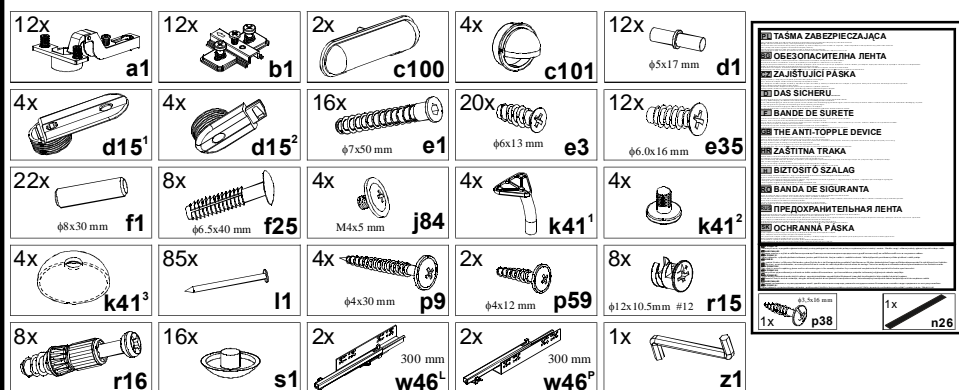

Szanowny Kliencie, w przypadku zgłaszania reklamacji, prosimy posługiwać się numerem kodu podanym w instrukcji montażu. Wszelkie uwagi i reklamacje należy zgłaszać do punktu zakupu mebla. Nie należy montować elementów, jeżeli zostaną zauważone wady lub uszkodzenia tych elementów. Powierznię mebli należy czyścić wilgotną szmatką lub papierowym ręcznikiem. **Nie używać chemicznych środków czystości!**

BRW
Spółka z o.o.

Instrukcja montażu

capslocki

c4d2s/20/9

WYMIARY GABARYTOWE:

SZEROKOŚĆ: 88 cm, WYSOKOŚĆ: 197,5 cm, GŁĘBOKOŚĆ: 40,5 cm

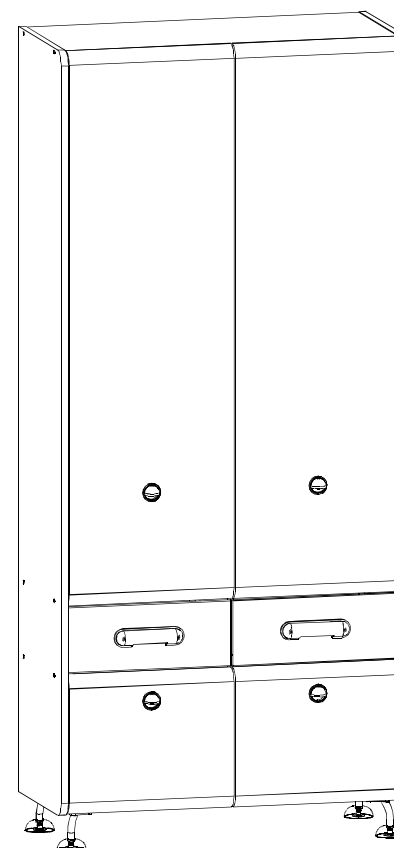

BRW Sp. z o. o. 39-300 MIELEC, ul. WOJSKA POLSKIEGO 3.

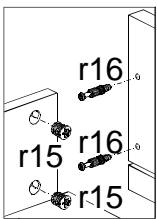
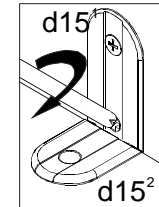
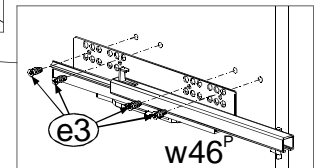
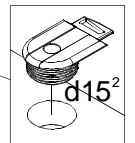
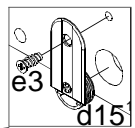
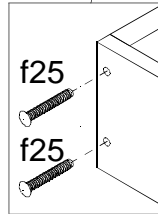
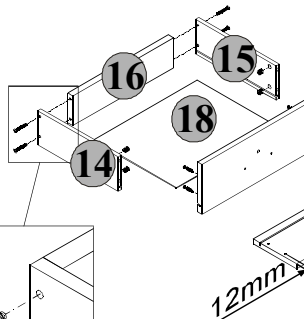
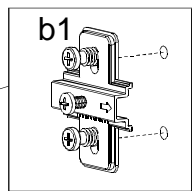
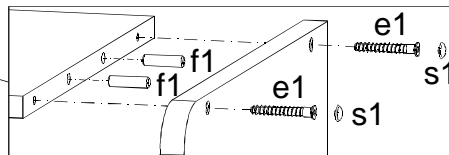
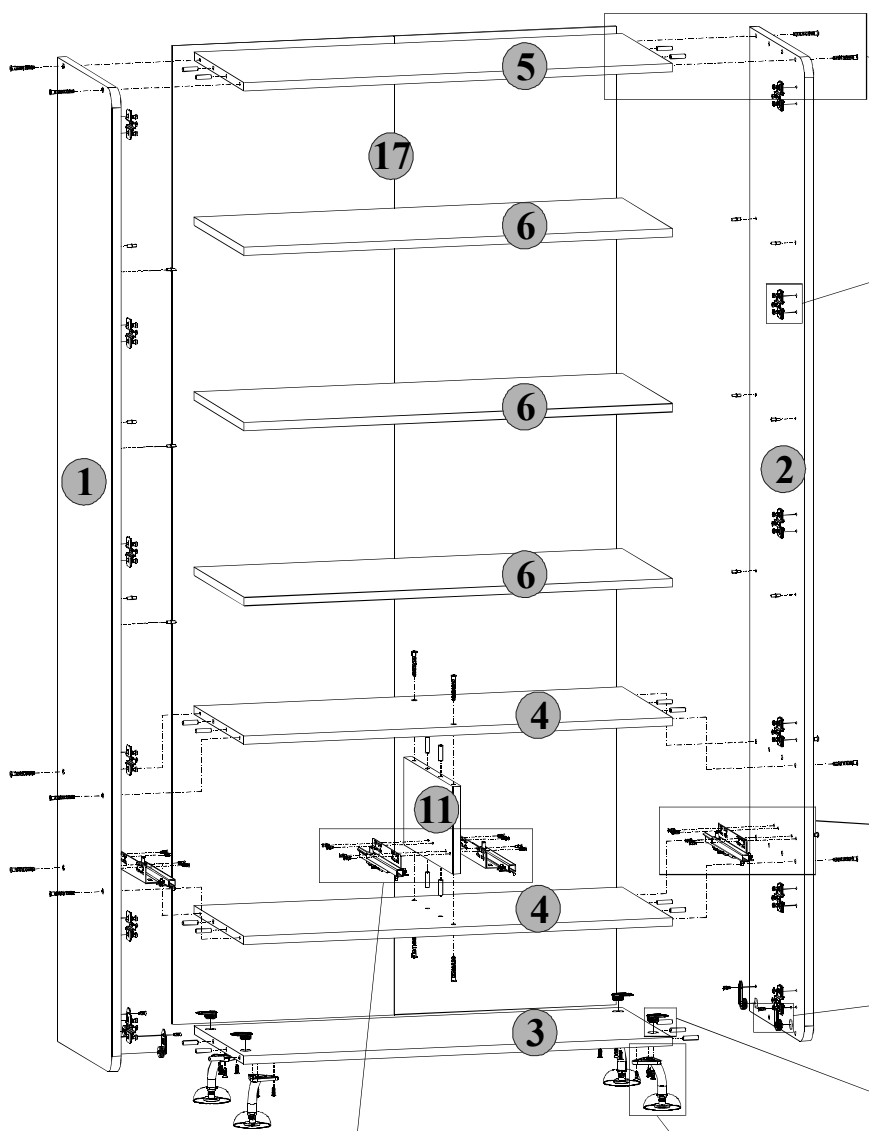

Symbol elementu	Wymiary	Kod
1	1888x400	S25-103
2	1888x400	S25-104
3	840x366	S25-326
4	840x366	S25-327
5	840x366	S25-307
6	840x366	S25-308
7	416x346	S25-008
8	416x1370	S25-009
9	416x160	S25-006
10	416x160	S25-007
11	168x357	S25-108
12	416x346	S25-001
13	416x1370	S25-005
14	298x110	S25-501
15	298x110	S25-502
16	372x96	S25-504
17	1878x870	S25-903
18	382x305	S25-909

