

## KOLEJNOŚĆ MONTAŻU:













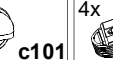
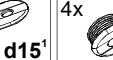
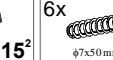



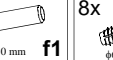
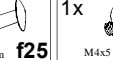
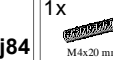

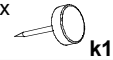
**Uwaga:** podczas montażu elementy należy układać na miękkim i czystym podłożu np.: ręcznik, koc. Nie montować mebla na dywanie, wykładzinie itp. *Nie stosowanie się do zaleceń producenta może spowodować zarysowanie powierzchni mebla.*

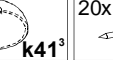
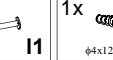
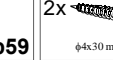
1. W otwory o średnicy 8 mm znajdujące się w krawędziach elementów wbić kolki **f1**. (Otwory na trzpień złącza mimośrodowego pozostawić wolne.)
- Uwaga:** W przypadku stwierdzenia, że któryś z kołków wystaje z otworu na długość większą niż 10 mm, należy go dobić, wymienić lub skrócić, gdyż może on spowodować, przy składaniu, uszkodzenie boku. **Przypadki takie nie podlegają reklamacji!**
2. W odpowiednie otwory w ścianie bocznej **2** przykręcić prowadnice: **w2<sup>2</sup>** wkrętami **e2**, wkręcić ograniczniki **d16**, wkręcić trzpień **r16**, oraz w dolną krawędź wbić elementy **k1**.
3. W odpowiednie otwory w ścianie bocznej **3** przykręcić prowadnice: **w43<sup>2</sup>** wkrętami **e3**, przykręcić prowadniki zawiasów **b1**, zamocować elementy **d15<sup>1</sup>** wkrętami **e3** oraz wkręcić trzpień **r16**.
4. Do elementu **4** przykręcić zgodnie z rysunkiem prowadnice **w43<sup>2</sup>** wkrętami **e3** i **w2<sup>2</sup>** wkrętami **e2**, wkręcić ograniczniki **d16**, wkręcić trzpień **r16** zamocować elementy **d15<sup>1</sup>** wkrętami **e3** oraz zamocować mimośrodę **r1**.
5. Do elementów **4,5,8** zamocować mimośrodę **r1**.
6. Do płyty roboczej **1** zamocować mimośrodę **r1** oraz wkręcić trzpień **r16**.
7. Do wieńca dolnego **6** zamocować elementy **d15<sup>2</sup>**.
8. Złożyć segment zgodnie z rys. i połączyć za pomocą złącz mimośrodowych złącz **d15** oraz konfirmatami **e1** używając do tego celu kluczyka **z1**.
9. Do wieńca dolnego **6** przykręcić nożyki **k41<sup>1</sup>** stosując wkręty **e35**. Następnie na element **k41<sup>1</sup>** włożyć element **k41<sup>2</sup>** i wkręcić element **k41<sup>2</sup>**.
- Postawić segment na nóżkach. **Uwaga: Przy wykonywaniu tej czynności zachować ostrożność. Zachodzi niebezpieczeństwo uszkodzenia elementów nóg k41<sup>2</sup>**
10. Przykręcić półkę wysuwaną **9** do prowadnic **w2** za pomocą wkrętów **e2**.
11. Złożyć szufladę w następującej kolejności:
  - a) połączyć ścianki boczne **10,11** ze ścianką tylną **12** wbijając kolki **f25**
  - b) w odpowiednie otwory w elementach **14,15** wkręcić trzpień **r16**
  - c) czoło szuflady **14,15** połączyć ze ściankami bocznymi za pomocą złącz mimośrodowych **r15**
  - d) wsunąć dno szuflady **13** oraz przybić do ścianki tylnej **12** gwoździkami **l1**.

**(Uwaga: przed przybiciem dna szuflady należy wyrównać jej przekątne!)**

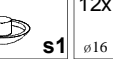
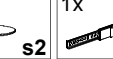
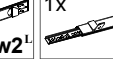
  - e) do elementu **14** przykręcić uchwyt **c100** stosując wkręt **p59** (środkowy otwór) i wkręty **p9**.
  - f) do elementu **15** przykręcić uchwyt **c101** używając wkrętu **j85**.
12. Wsunąć szuflady w sposób pokazany na rysunku.
13. Do drzwi **16** przykręcić puszkę zawiasów **a1**.
14. Wypoziomować segment wkręcając lub wykręcając elementy **k41<sup>2</sup>**.
15. Zamontować drzwi **16**, przykręcić uchwyt **c101** stosując wkręt **j84** i wyregulować drzwi.

## ZESTAWIENIE AKCESORIÓW:

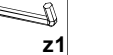
2x  <b>a1</b>	2x  <b>b1</b>	1x  <b>c100</b>	2x  <b>c101</b>	4x  <b>d15<sup>1</sup></b>	4x  <b>d15<sup>2</sup></b>	6x  <b>e1</b> φ7x50 mm
8x  <b>e2</b> φ6,3x13 mm	20x  <b>e3</b> φ6x13 mm	12x  <b>e35</b> φ6,0x16 mm	22x  <b>f1</b> φ8x30 mm	8x  <b>f25</b> φ6,5x40 mm	1x  <b>j84</b> M4x5 mm	1x  <b>j85</b> M4x20 mm
2x  <b>k1</b>	4x  <b>k41<sup>1</sup></b>	4x  <b>k41<sup>2</sup></b>	4x  <b>k41<sup>3</sup></b>	20x  <b>l1</b>	1x  <b>p59</b> φ4x12 mm	2x  <b>p9</b> φ4x30 mm
17x  <b>r1</b> φ15x12mm #16	8x  <b>r15</b> φ12x10,5mm #12	25x  <b>r16</b>	6x  <b>s1</b>	12x  <b>s2</b> φ16	1x  <b>w2<sup>L</sup></b>	1x  <b>w2<sup>P</sup></b>
2x  <b>w43<sup>L</sup></b> 500 mm	2x  <b>w43<sup>P</sup></b> 500 mm	2x  <b>d16</b> φ6,3x24 mm	1x  <b>z1</b>			

Szanowny Kliencie, w przypadku zgłaszania reklamacji, prosimy posługiwać się numerem kodu podanym w instrukcji montażu. Wszelkie uwagi i reklamacje należy zgłaszać do punktu zakupu mebla. Nie należy montować elementów, jeżeli zostaną zauważone wady lub uszkodzenia tych elementów. Powierzchnię mebli należy czyścić wilgotną szmatką lub papierowym ręcznikiem. **Nie używać chemicznych środków czystości!**

# Instrukcja montażu capslocki

**cbiu/7/11**

### WYMIARY GABARYTOWE:

SZEROKOŚĆ: 114cm, WYSOKOŚĆ: 72,5cm, GŁĘBOKOŚĆ: 68,5cm

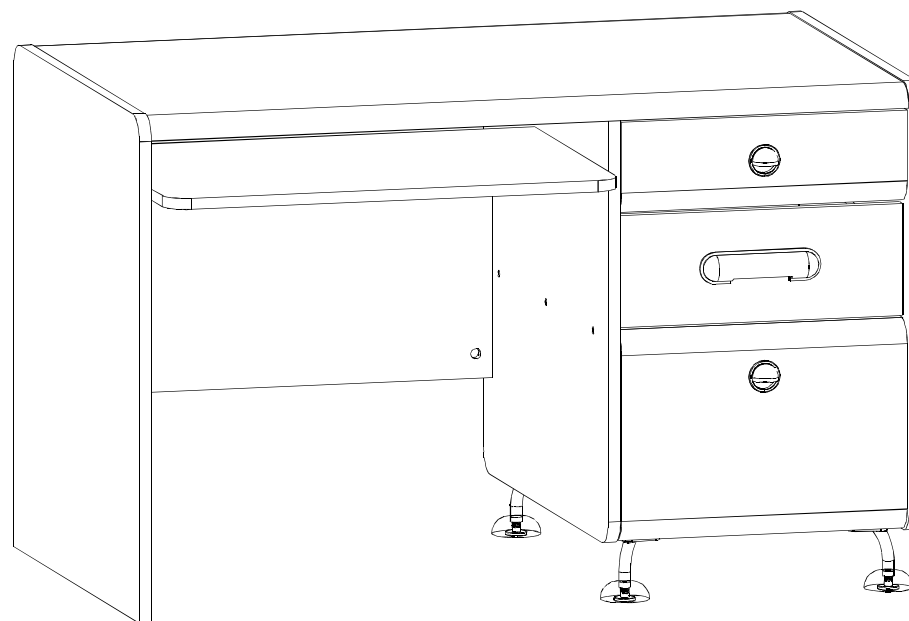

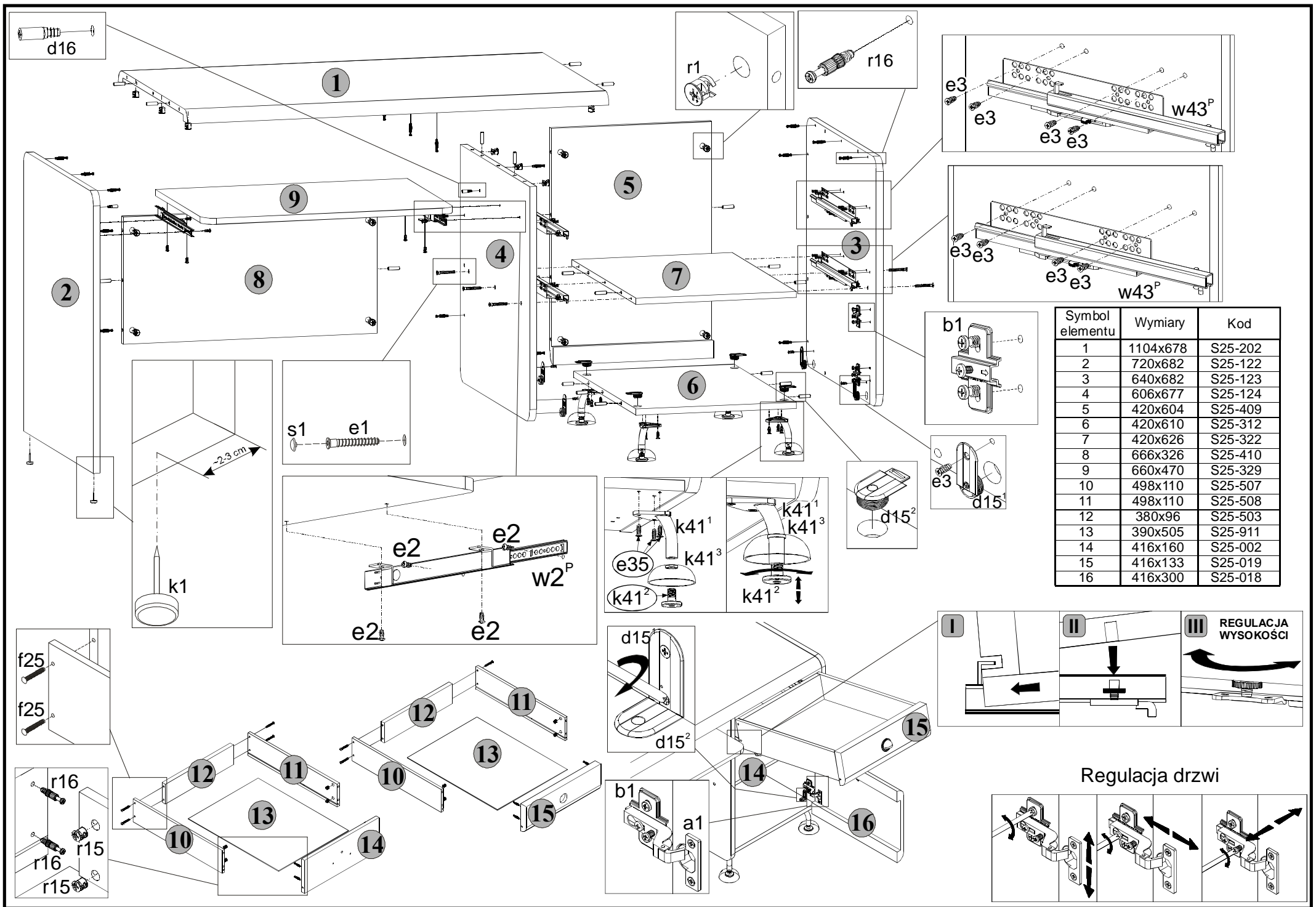

Symbol elementu	Wymiary	Kod
1	1104x678	S25-202
2	720x682	S25-122
3	640x682	S25-123
4	606x677	S25-124
5	420x604	S25-409
6	420x610	S25-312
7	420x626	S25-322
8	666x326	S25-410
9	660x470	S25-329
10	498x110	S25-507
11	498x110	S25-508
12	380x96	S25-503
13	390x505	S25-911
14	416x160	S25-002
15	416x133	S25-019
16	416x300	S25-018

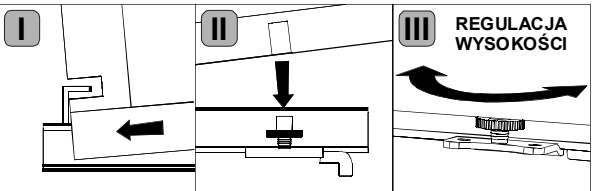

Regulacja drzwi

