

KOLEJNOŚĆ MONTAŻU:

Uwaga: podczas montażu elementy należy układać na miękkim i czystym podłożu np.: ręcznik, koc. Nie montować mebla na dywanie, wykładzinie itp. *Nie stosowanie się do zaleceń producenta może spowodować zarysowanie powierzchni mebla.*

1. W otwory o średnicy 8 mm znajdujące się w krawędziach elementów wbić kolki **f1**. (Otwory na trzpień złącza mimośrodowego pozostawić wolne.)

Uwaga: W przypadku stwierdzenia, że któryś z kołków wystaje z otworu na długość większą niż 10 mm, należy go dobić, wymienić lub skrócić, gdyż może on spowodować, przy składaniu, uszkodzenie boku. **Przypadki takie nie podlegają reklamacji!**



























DLA OPCJI SZUFLADA Z LEWEJ:

2. W odpowiednie otwory w ścianie bocznej **1** przykręcić prowadnice: **w43^L** wkrętami **e3**.
3. W odpowiednie otwory w ścianie bocznej **2** przykręcić prowadnice: **w5^{CR}** wkrętami **e3**.
4. Do elementu **6** przykręcić zgodnie z rysunkiem prowadnice **w43^L** wkrętami **e3** i **w5^{CR}** wkrętami **e3** oraz zamocować mimośrodę **r1**.
5. Do płyty bocznej **4** wkręcić trzpień **r16** (UWAGA: w otwory z lewej strony) oraz zamocować przepust kablowy **s3**.
6. Do elementu **5** przykręcić nogi **k45^L** za pomocą śrub **j90** oraz elementów **j91**.
7. Do półki wysuwanej **7** przykręcić prowadnice **w5** zgodnie z rysunkiem za pomocą wkrętów **p16**.
8. Złożyć segment zgodnie z rys. i połączyć za pomocą złącz mimośrodkowych **r1** oraz konfirmatami **e1** używając do tego celu kluczyka **z1** (UWAGA: element **6** przykręcić na otwory z lewej strony).
9. Do elementu **k41^L** włożyć element **k45^L** i wkręcić do nóg **k45^L**. Postawić segment na nóżkach. **Uwaga: Przy wykonywaniu tej czynności zachować ostrożność. Zachodzi niebezpieczeństwo uszkodzenia elementów nóg k41^L**
10. Włożyć półkę wysuwaną **7**.
11. Złożyć szufladę w następującej kolejności:
 - a) połączyć ścianki boczne **8,9** ze ścianką tylną **10** wbijając kolki **f25**
 - b) w odpowiednie otwory w elemencie **11** (UWAGA: wg rysunku z prawej) wkręcić trzpień **r16**
 - c) czoło szuflady **11** połączyć ze ściankami bocznymi za pomocą złącz mimośrodkowych **r15**
 - d) wsunąć dno szuflady **12** oraz przybić do ścianki tylnej **10** gwoździkami **l1**.**(Uwaga: przed przybiciem dna szuflady należy wyrównać jej przekątnie!)**
 - e) do elementu **11** przykręcić uchwyt **c101** używając wkrętu **j85**.

DLA OPCJI SZUFLADA Z PRAWY:

2. W odpowiednie otwory w ścianie bocznej **1** przykręcić prowadnice: **w5^{CR}** wkrętami **e3**.
3. W odpowiednie otwory w ścianie bocznej **2** przykręcić prowadnice: **w43^R** wkrętami **e3**.
4. Do elementu **6** przykręcić zgodnie z rysunkiem prowadnice **w43^R** wkrętami **e3** i **w5^{CR}** wkrętami **e3** oraz zamocować mimośrodę **r1**.
5. Do płyty bocznej **4** wkręcić trzpień **r16** (UWAGA: w otwory z prawej strony) oraz zamocować przepust kablowy **s3**.
6. Do elementu **5** przykręcić nogi **k45^R** za pomocą śrub **j90** oraz elementów **j91**.
7. Do półki wysuwanej **7** przykręcić prowadnice **w5** zgodnie z rysunkiem za pomocą wkrętów **p16**.
8. Złożyć segment zgodnie z rys. i połączyć za pomocą złącz mimośrodkowych **r1** oraz konfirmatami **e1** używając do tego celu kluczyka **z1** (UWAGA: element **6** przykręcić na otwory z prawej strony).
9. Do elementu **k41^R** włożyć element **k45^R** i wkręcić do nóg **k45^R**. Postawić segment na nóżkach. **Uwaga: Przy wykonywaniu tej czynności zachować ostrożność. Zachodzi niebezpieczeństwo uszkodzenia elementów nóg k41^R**
10. Włożyć półkę wysuwaną **7**.
11. Złożyć szufladę w następującej kolejności:
 - a) połączyć ścianki boczne **8,9** ze ścianką tylną **10** wbijając kolki **f25**
 - b) w odpowiednie otwory w elemencie **11** (UWAGA: wg rysunku z lewej) wkręcić trzpień **r16**
 - c) czoło szuflady **11** połączyć ze ściankami bocznymi za pomocą złącz mimośrodkowych **r15**
 - d) wsunąć dno szuflady **12** oraz przybić do ścianki tylnej **10** gwoździkami **l1**.**(Uwaga: przed przybiciem dna szuflady należy wyrównać jej przekątnie!)**
 - e) do elementu **11** przykręcić uchwyt **c101** używając wkrętu **j85**.
12. Wsunąć szufladę w sposób pokazany na rysunku.

ZESTAWIENIE AKCESORIÓW:

1x  c101	14x  e1 φ7x50 mm	14x  e3 φ6x13 mm	34x  f1 φ8x30 mm	2x  f25 φ6.5x40 mm	1x  j85 M4x20 mm	20x  j90 M6x18 mm
20x  j91	4x  k41^L	4x  k45^L	4x  k45^R	10x  l1	4x  p16 φ3.5x25 mm	2x  r1 φ15x12mm #16
4x  r15 φ12x10.5mm #12	6x  r16	12x  s1	1x  s3 φ60	2x  s4 φ5	1x  w5^{CL} 400 mm	1x  w5^{CR} 400 mm
1x  w5^{DL} 400 mm	1x  w5^{DR} 400 mm	1x  w43^L 500 mm	1x  w43^R 500 mm	1x  z1	1x  s6 φ8	

Szanowny Kliencie, w przypadku zgłaszania reklamacji, prosimy posługiwać się numerem kodu podanym w instrukcji montażu. Wszelkie uwagi i reklamacje należy zgłaszać do punktu zakupu mebla. Nie należy montować elementów, jeżeli zostaną zauważone wady lub uszkodzenia tych elementów. Powierzchnię mebli należy czyścić wilgotną szmatką lub papierowym ręcznikiem. **Nie używać chemicznych środków czystości!**

BRW
Spółka z o.o.

Instrukcja montażu capslocki

cbiu/7/11s

WYMIARY GABARYTOWE:

SZEROKOŚĆ: 114cm, WYSOKOŚĆ: 72cm, GŁĘBOKOŚĆ: 68,5cm

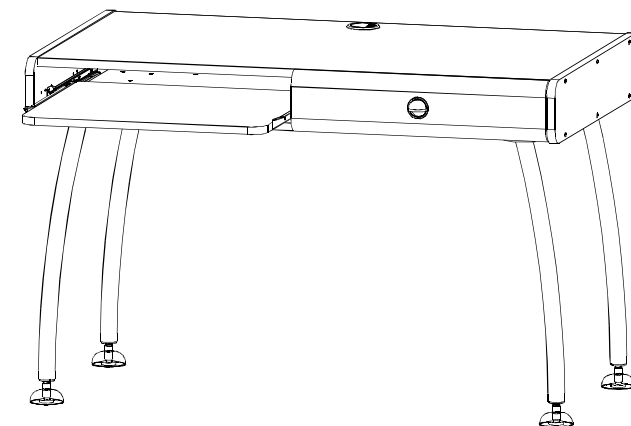
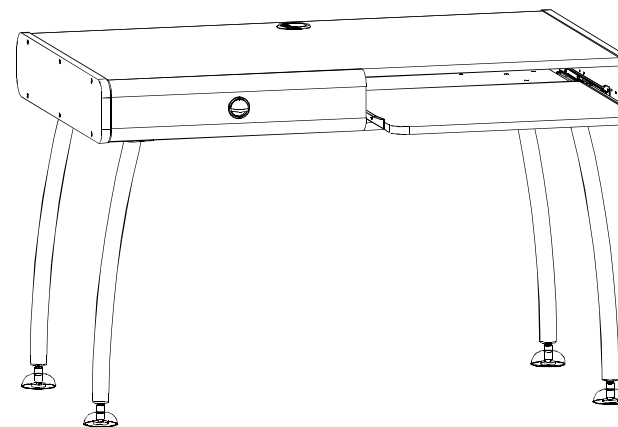

BRW Sp. z o. o. 39-300 MIELEC, ul. WOJSKA POLSKIEGO 3.

LUB

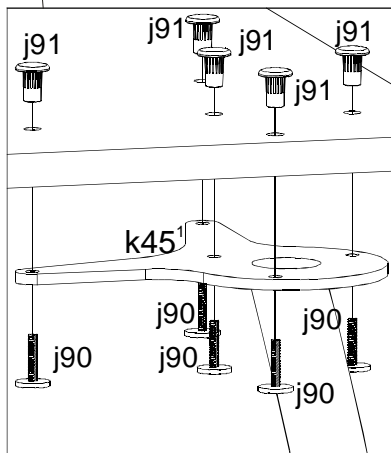
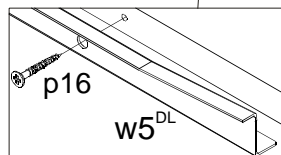
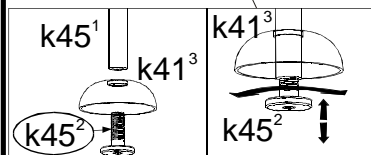
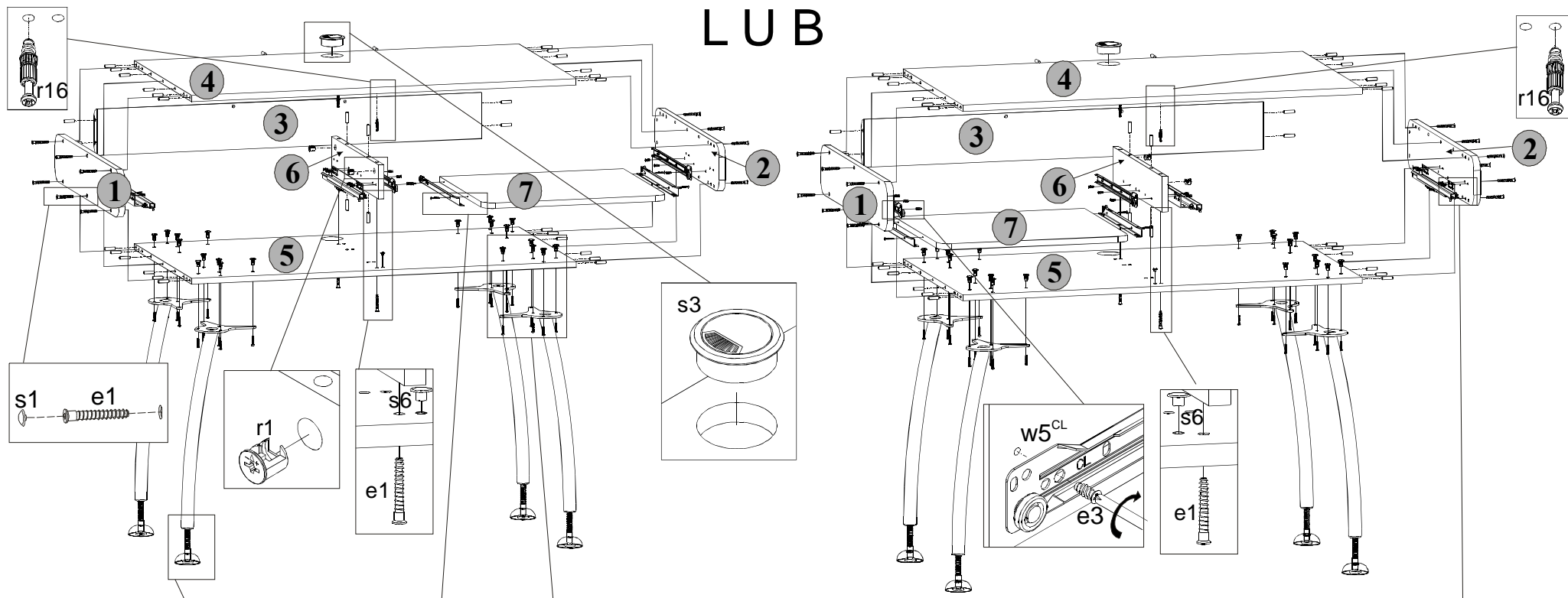

Symbol elementu	Wymiary	Kod
1	134x682	S25-115
2	134x682	S25-116
3	1104x130	S25-407
4	1104x614	S25-201
5	1104x614	S25-313
6	96x504	S25-117
7	527x470	S25-314
8	498x65	S25-509
9	498x65	S25-510
10	496x51	S25-519
11	548x130	S25-017
12	506x505	S25-915

