

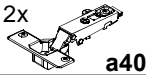

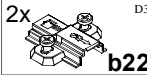



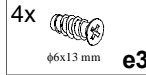
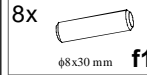
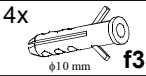
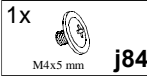
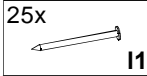

## KOLEJNOŚĆ MONTAŻU:

**Uwaga:** podczas montażu elementy należy układać na miękkim i czystym podłożu np.: ręcznik, koc. Nie montować mebla na dywanie, wykładzinie itp. *Nie stosowanie się do zaleceń producenta może spowodować zarysowanie powierzchni mebla.*

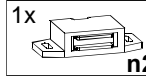
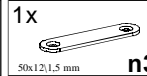
1. W otwory o średnicy 8 mm znajdujące się w krawędziach elementów wbić kołki **f1**.  
**Uwaga:** W przypadku stwierdzenia, że któryś z kołków wystaje z otworu na długość większą niż 10 mm, należy go dobić, wymienić lub skrócić, gdyż przy składaniu może on spowodować uszkodzenie boku. **Przypadki takie nie podlegają reklamacji!**
2. Do ścian bocznych **1** przykręcić rozwórki **m3** stosując wkręty **e3**, oraz przykręcić zawieszki **n9** za pomocą wkrętów **p21**.
3. Do wieńca dolnego **2** przykręcić prowadniki zawiasów **b22**.
4. Do elementu **3** przykręcić zamek magnetyczny **n2** za pomocą wkrętów **p27**.
5. Złożyć segment zgodnie z rys. i połączyć konfirmatami **e1** używając do tego celu kluczyka **z1**.
6. Ułożyć korpus segmentu frontem do dołu na równej powierzchni, ustawiając go tak, aby jego przekątne były równe.
7. Ścianę tylną **5** przybić na obwodzie gwoździkami **l1**.
8. Do drzwi **4** przykręcić puszkę zawiasów **a40** stosując wkręty **p36** oraz element **n3** za pomocą wkrętów **p15**.
9. Zaznaczyć na ścianie miejsca zawieszenia szafki, nawiercić otwory, wbić kołki rozporowe **f3** i przykręcić blaszki **n10** za pomocą wkrętów **p17**.
10. Zawiesić szafkę na ścianie.
11. Zamontować drzwi **4** i przykręcić rozwórki **m3** za pomocą wkrętów **p1**.
12. Do drzwi **4** przykręcić uchwyt **c101** stosując wkręt **j84** i wyregulować drzwi.

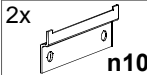
## ZESTAWIENIE AKCESORIÓW:

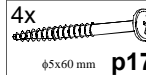
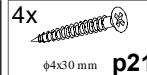
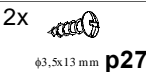
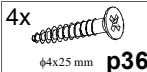
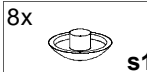
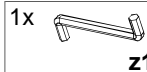
2x  <b>a40</b>	2x  <b>b22</b>	1x  <b>c101</b>	8x  $\phi 7 \times 50$ mm <b>e1</b>	4x  $\phi 6 \times 13$ mm <b>e3</b>	8x  $\phi 8 \times 30$ mm <b>f1</b>
4x  $\phi 10$ mm <b>f3</b>	1x  M4x5 mm <b>j84</b>	25x  <b>l1</b>	2x  L-236 <b>m3</b>	1x  <b>n2</b>	1x  50x12x1,5 mm <b>n3</b>
2x  <b>n9</b>	2x  <b>n10</b>	6x  $\phi 3,5 \times 13$ mm <b>p1</b>	2x  $\phi 2,5 \times 13$ mm <b>p15</b>	4x  $\phi 5 \times 60$ mm <b>p17</b>	4x  $\phi 4 \times 30$ mm <b>p21</b>
2x  $\phi 3,5 \times 13$ mm <b>p27</b>	4x  $\phi 4 \times 25$ mm <b>p36</b>	8x  <b>s1</b>	1x  <b>z1</b>		

Szanowny Kliencie, w przypadku zgłaszania reklamacji, prosimy posługiwać się numerem kodu podanym w instrukcji montażu. Wszelkie uwagi i reklamacje należy zgłaszać do punktu zakupu mebla. Nie należy montować elementów, jeżeli zostaną zauważone wady lub uszkodzenia tych elementów. Powierzchnię mebli należy czyścić czystą wilgotną szmatką lub papierowym ręcznikiem. **Nie używać chemicznych środków czystości!**

# Instrukcja montażu

## capslocki

**cdz/3/9/d**

### WYMIARY GABARYTOWE:

SZEROKOŚĆ: 88cm, WYSOKOŚĆ: 30,5cm, GŁĘBOKOŚĆ: 28,5cm

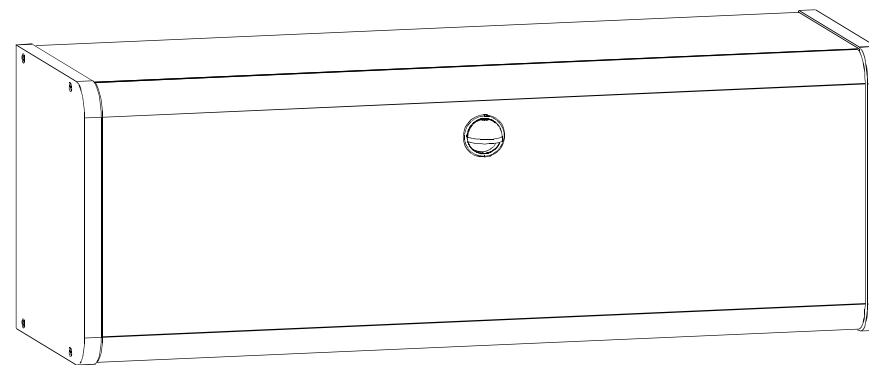

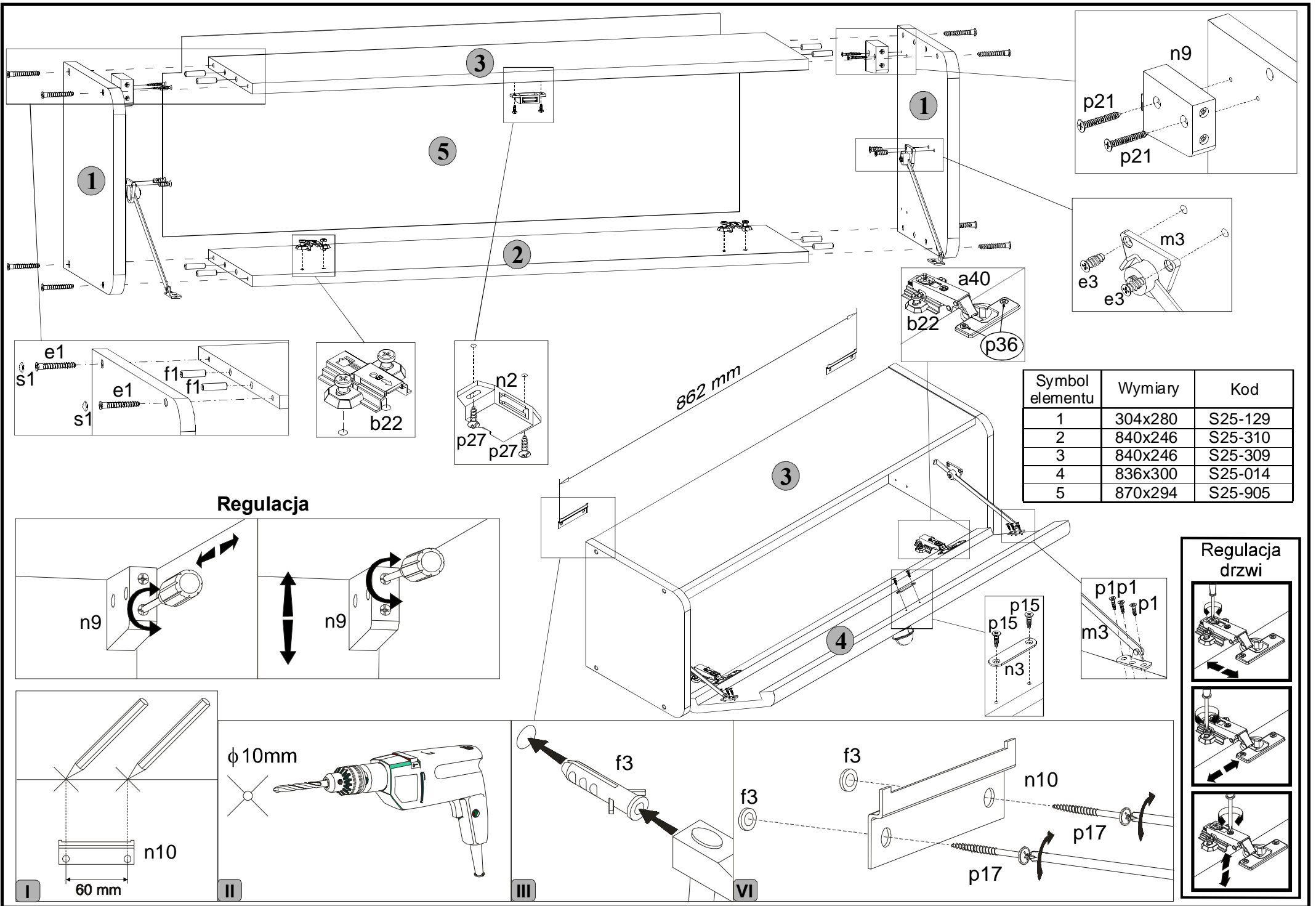

Symbol elementu	Wymiary	Kod
1	304x280	S25-129
2	840x246	S25-310
3	840x246	S25-309
4	836x300	S25-014
5	870x294	S25-905

**Regulacja**

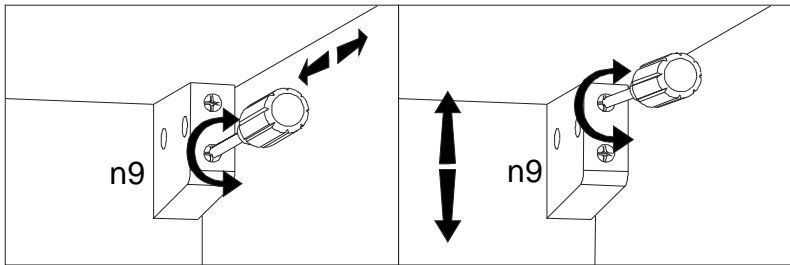

**Regulacja drzwi**

