







KOLEJNOŚĆ MONTAŻU:

Uwaga: podczas montażu elementy należy układać na miękkim i czystym podłożu np.: ręcznik, koc. Nie montować mebla na dywanie, wykładzinie itp. Nie stosowanie się do zaleceń producenta może spowodować zarysowanie powierzchni mebla.

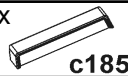
1. Do ściany bocznej lewej lub prawej segmentu przykręcić prowadniki zawiasów **b20** stosując wkręty **e2**.
2. Do drzwi **1** przykręcić zawiasy **a59** stosując wkręty **p44**.
3. Zamocować drzwi **1** i wyregulować.
4. Do drzwi **1** przykręcić uchwyty **c185** stosując podkładki **o27** i wkręty **p59**.

ZESTAWIENIE AKCESORIÓW:

2x  a59	2x  b20	1x  c185	4x  $\phi 6,3 \times 13 \text{ mm}$ e2
2x  $\phi 6,5 \times 10 \times 5,2 \text{ mm}$ o27	4x  $\phi 3,5 \times 9,5 \text{ mm}$ p44	2x  $\phi 4 \times 12 \text{ mm}$ p59	

Szanowny Kliencie, w przypadku zgłaszania reklamacji, prosimy posługiwać się numerem kodu podanym w instrukcji montażu. Wszelkie uwagi i reklamacje należy zgłaszać do punktu zakupu mebla. Nie należy montować elementów, jeżeli zostaną zauważone wady lub uszkodzenia tych elementów. Powierzchnię mebli należy czyścić wilgotną szmatką lub papierowym ręcznikiem.

Nie używać chemicznych środków czystości!

BLACK RED WHITE

Instrukcja montażu

CLIPPER

S55-SZW1D_30-1A

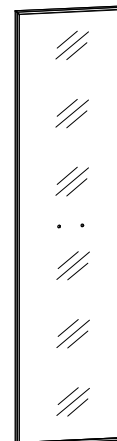

BLACK RED WHITE S.A. 23-400 BIŁGORAJ, ul. KRZESZOWSKA 63,
e-mail: brw@brw.com.pl, <http://www.brw.com.pl>

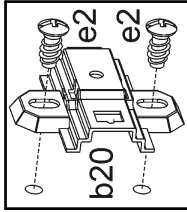

A

Symbol elementu	Kod	Wymiary
1	S55-051	1164 296

A

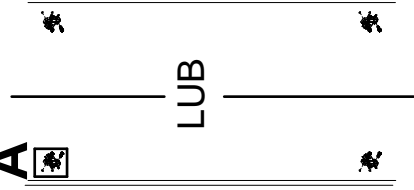

LUB

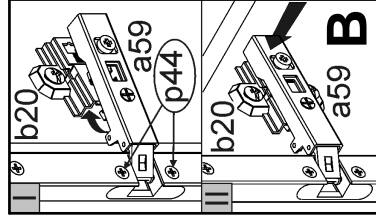

B

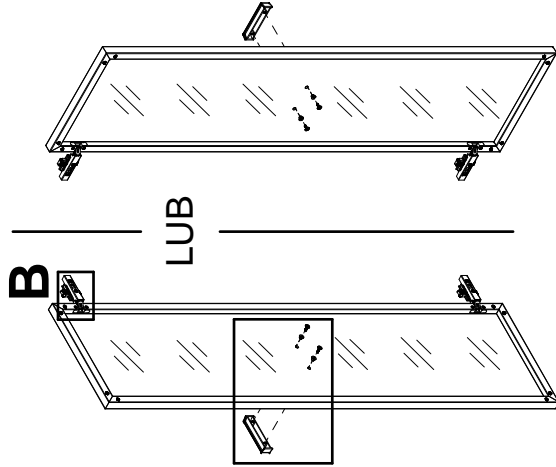

LUB

C

c185

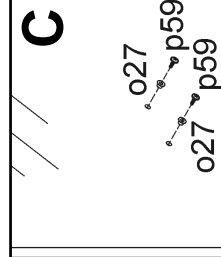

C

Regulacja drzwi

