

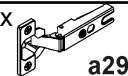

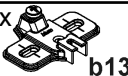

KOLEJNOŚĆ MONTAŻU:

Uwaga: podczas montażu elementy należy układać na miękkim i czystym podłożu np.: ręcznik, koc. Nie montować mebla na dywanie, wykładzinie itp. Nie stosowanie się do zaleceń producenta może spowodować zarysowanie powierzchni mebla.

1. Do ścian bocznych segmentu przykręcić prowadniki zawiasów **b13** stosując wkręty **e2**.
2. Do drzwi witryny **1, 2** przykręcić zawiasy **a29** stosując wkręty **p51**.
3. Zamocować drzwi witryny **1, 2** i wyregulować.
4. Do drzwi witryny **1, 2** przykręcić uchwyt **c184** stosując wkręty **p59** i elementy **o27**.

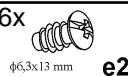
ZESTAWIENIE AKCESORIÓW:

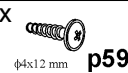
8x  a29	8x  b13	4x  c184	16x  φ6,3x13 mm e2
8x  φ6,5φ10x5,2mm o27	16x  φ3,5x15 mm p51	8x  φ4x12 mm p59	

Szanowny Kliencie, w przypadku zgłaszania reklamacji, prosimy posługiwać się numerem kodu podanym w instrukcji montażu. Wszelkie uwagi i reklamacje należy zgłaszać do punktu zakupu mebla. Nie należy montować elementów, jeżeli zostaną zauważone wady lub uszkodzenia tych elementów. Powierzchnię mebli należy czyścić wilgotną szmatką lub papierowym ręcznikiem.
Nie używać chemicznych środków czystości!

BLACK RED WHITE

Instrukcja montażu

CLIPPER

S55-REG4D-4W

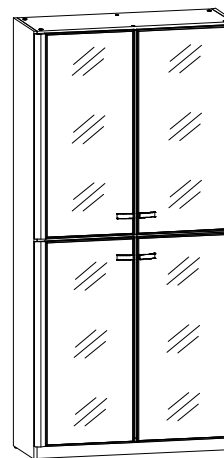

BLACK RED WHITE S.A. 23-400 BIŁGORAJ, ul. KRZESZOWSKA 63,
e-mail: brw@brw.com.pl, <http://www.brw.com.pl>

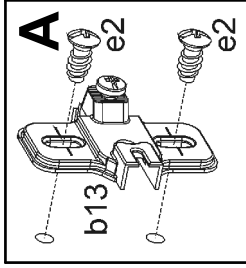

Symbol elementu	Kod	Wymiary
1	S55-056	968 478
2	S55-057	968 478

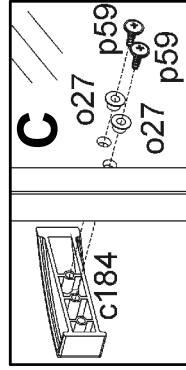
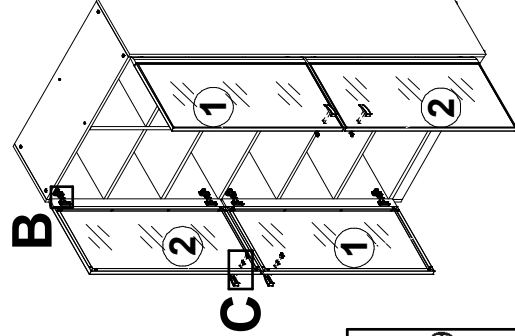
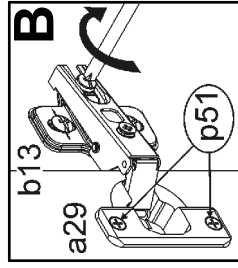
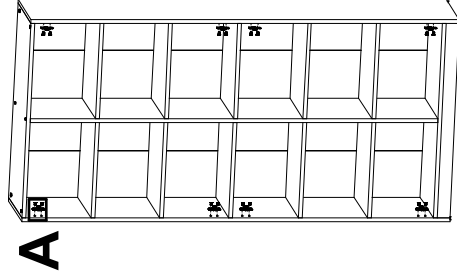

Regulacja drzwi

