









KOLEJNOŚĆ MONTAŻU:

Uwaga: podczas montażu elementy należy układać na miękkim i czystym podłożu np.: ręcznik, koc. Nie montować mebla na dywanie, wykładzinie itp. Nie stosowanie się do zaleceń producenta może spowodować zarysowanie powierzchni mebla.

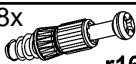
1. W otwory o średnicy 8 mm znajdujące się w krawędziach elementów wbić kołki **f1**. (Otwory na trzpień **r16** pozostawić wolne). Uwaga: W przypadku stwierdzenia, że któryś z kołków wystaje z otworu na długość większą niż **10 mm**, należy go dobić, wymienić lub skrócić, gdyż przy składaniu może on spowodować uszkodzenie boku. **Takie przypadki nie podlegają reklamacji!**
2. W dolne krawędzie elementów **1, 2** wbić ślizgacze **k1**.
3. W odpowiednie otwory w elementach **1, 2, 3** wkręcić trzpień **r16**.
4. W odpowiednie otwory w elementach **1, 2, 4** wcisnąć mimośrodowo **r1**.
5. Złożyć segment zgodnie z rysunkiem i połączyć za pomocą złącz mimośrodowych **r1** używając kluczyka **z1**.
6. Ułożyć korpus segmentu frontem do dołu na równej powierzchni, ustawiając go tak, aby jego przekątne były równe.
7. Ścianę tylną **7** przybić na obwodzie gwoździkami **l1**.

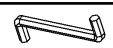
ZESTAWIENIE AKCESORIÓW:

4x  φ8x17 mm d1	12x  φ8x30 mm f1	4x  k1	25x  l1	8x  φ1.5x12mm #16 r1	PL TAŚMA ZABEZPIECZAJĄCA RU ОБОЗОПАСИТЕЛЬНА ПЕНТА CZ ZAŠTŮJÍCÍ PÁSKA D DAS SICHERU E BANDE DE SURETE GB THE ANTI-TOPPLE DEVICE HR ZAŠTITNA TRAKA I BIZTOSÍTÓ SZALAG J NASTRO PROTETTIVO KO BANDA DE SIGURANTA RUK ПРЕДОХРАНИТЕЛЬНАЯ ЛЕНТА SK OCHRANNÁ PÁSKA UA ЗАПОБІЖНА ЦТРІНКА
8x  r16	4x  ø16 s2	4x  ø5 s4	1x  z1	1x  ø1.5x16 mm p38	1x  n26

Szanowny Kliencie, w przypadku zgłaszania reklamacji, prosimy posługiwać się numerem kodu podanym w instrukcji montażu. Wszelkie uwagi i reklamacje należy zgłaszać do punktu zakupu mebla. Nie należy montować elementów, jeżeli zostaną zauważone wady lub uszkodzenia tych elementów. Powierzchnię mebli należy czyścić wilgotną szmatką lub papierowym ręcznikiem. Nie używać chemicznych środków czystości!

BLACK RED WHITE

Instrukcja montażu

CLIPPER / SALSA

S55-KOM1D_8

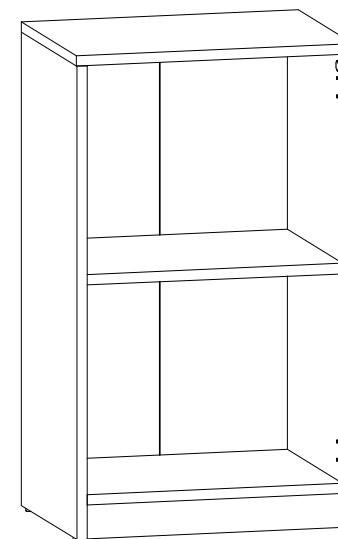

BLACK RED WHITE S.A. 23-400 BIŁGORAJ, ul. KRZESZOWSKA 63,
e-mail: brw@brw.com.pl, http://www.brw.com.pl

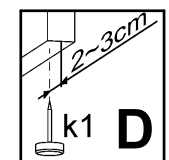
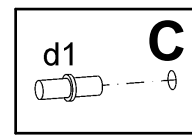
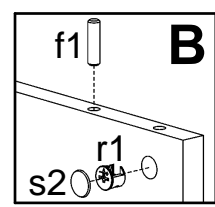
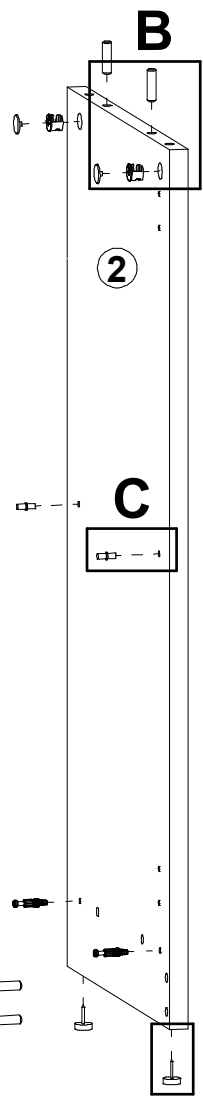
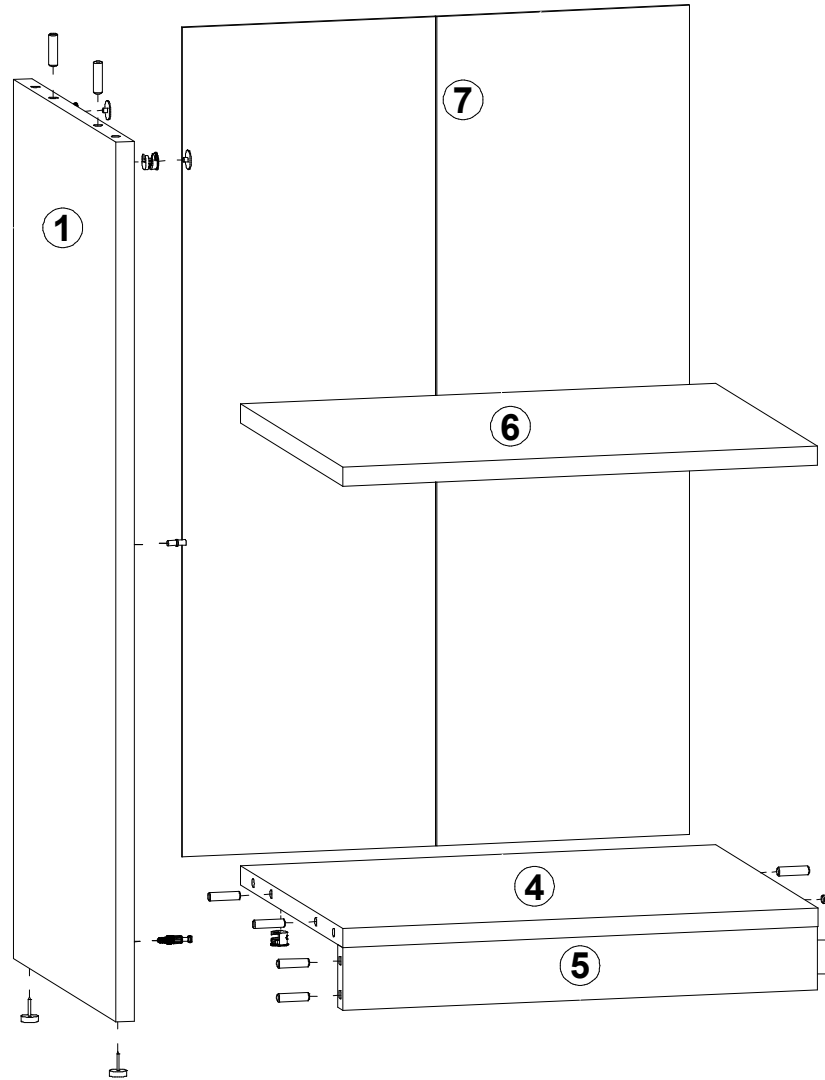
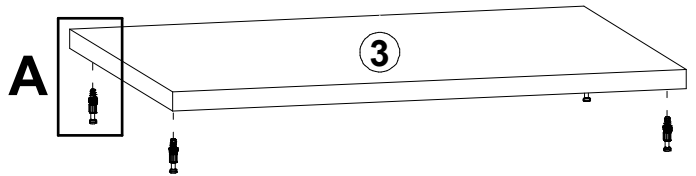
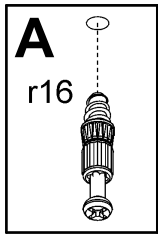

Symbol elementu	Kod	Wymiary	
1	S55-146	826	367
2	S55-147	826	367
3	S55-202	493	367
4	S55-303	456	367
5	S55-402	456	59
6	S55-318	456	366
7	S55-923	779	487