

KOLEJNOŚĆ MONTAŻU:

Uwaga: podczas montażu elementy należy układać na miękkim i czystym podłożu np.: ręcznik, koc. Nie montować mebla na dywanie, wykładzinie itp. Nie stosowanie się do zaleceń producenta może spowodować zarysowanie powierzchni mebla.

1. W otwory o średnicy 8 mm znajdujące się w krawędziach elementów wbić kołki **f1**. (otwory na trzpień **r16** pozostawić wolne). Uwaga: W przypadku stwierdzenia, że któryś z kołków wystaje z otworu na długość większą niż **10 mm**, należy go dobić, wymienić lub skrócić, gdyż przy składaniu może on spowodować uszkodzenie boku. **Takie przypadki nie podlegają reklamacji!**
2. W dolne krawędzie ścian bocznych **1, 2** wbić ślizgacze **k1**.
3. W odpowiednie otwory w ścianach bocznych **1, 2** wkręcić trzpień **r16**.
4. Do ścian bocznych **1, 2** przykręcić podpórki drażka **n1** za pomocą wkrętów **p1**.
5. W odpowiednie otwory w elementach **3, 12** wcisnąć mimośrodowy **r1**.
6. Do ścian bocznych **1, 2** przykręcić odpowiednio prowadnice **w26_cl** i **w26_cr** stosując wkręty **e3**.
7. Złożyć segment zgodnie z rysunkiem i połączyć za pomocą złącz mimośrodkowych **r1** używając kluczyka **z1**.
8. Ułożyć korpus segmentu frontem do dołu na równej powierzchni, ustawiając go tak, aby jego przekątne były równe.
8. Ścianę tylną **10** przybić na obwodzie gwoździkami **l1**.
9. Złożyć szuflady w następującej kolejności:
 - a) w odpowiednie otwory w czołach szuflad wkręcić trzpień **r16**,
 - b) połączyć ścianki boczne **6, 7** ze ścianką tylną **8** wbijając kołki **f25** i wsunąć dno szuflady **9**,
 - c) w odpowiednie otwory w ściankach bocznych **6, 7** wcisnąć mimośrodek **r15**.
 - d) czoła szuflad połączyć ze ściankami bocznymi za pomocą złącz mimośrodkowych **r15**,
 - e) do ścianek bocznych **6, 7** przykręcić odpowiednio prowadnice **w26_dl** i **w26_dr** stosując wkręty **e19**,
 - f) przykręcić wsporniki dna szuflady **t17** stosując wkręty **p25**.

ZESTAWIENIE AKCESORIÓW:

12x φ6x13 mm e3	12x φ5x9 mm e19	24x φ8x30 mm f1	8x φ6,5x40 mm f25	4x k1	PL: TAŚMA ZABEZPIECZAJĄCA BG: ОБЕЗОПАСИТЕЛНА ЛЕНТА CZ: ZAJIŠTŮJÍCÍ PÁSKA D: DAS SICHERU F: BANDE DE SURETE GB: THE ANTI-TOPPLE DEVICE HR: ZAŠTITNA TRAKA IT: BASTONCINO SZALAG T: NASTRO PROTETTIVO RO: BANDA DE SIGURANTA RU: ПРЕДОХРАНИТЕЛЬНАЯ ЛЕНТА SK: OCHRANNÁ PÁSKA UA: ЗАПОБІЖНА СТРИЧКА
80x l1	2x n1	2x φ3,5x13 mm p1	4x φ3,5x16 mm p25	24x φ1,5x12mm #16 r1	
8x φ12x10,5mm #12 r15	32x r16	6x ø16 s2	2x 483 mm t17	2x 500 mm w26^{CL}	
2x 500 mm w26^{CR}	2x 500 mm w26^{DL}	2x 500 mm w26^{DR}	1x z1	1x φ1,5x16 mm p38	

Szanowny Kliencie, w przypadku zgłaszania reklamacji, prosimy posługiwać się numerem kodu podanym w instrukcji montażu. Wszelkie uwagi i reklamacje należy zgłaszać do punktu zakupu mebla. Nie należy montować elementów, jeżeli zostaną zauważone wady lub uszkodzenia tych elementów. Powierzchnię mebli należy czyścić wilgotną szmatką lub papierowym ręcznikiem. Nie używać chemicznych środków czystości!

BLACK RED WHITE

Instrukcja montażu CLIPPER / SALSA

S55-SZF2D2S

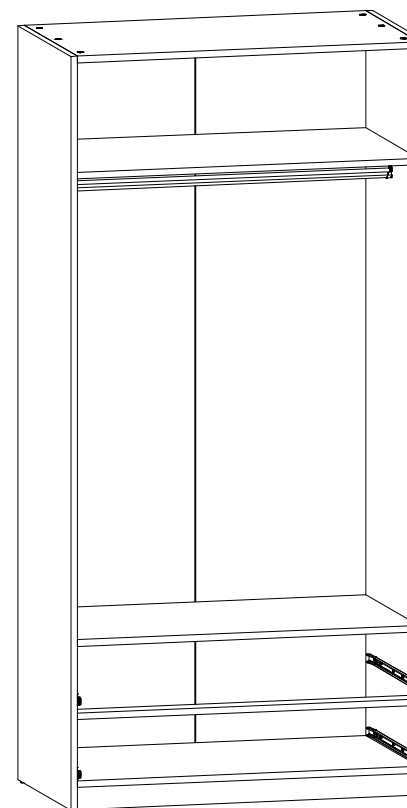

BLACK RED WHITE S.A. 23-400 BIŁGORAJ, ul. KRZESZOWSKA 63,
e-mail: brw@brw.com.pl, http://www.brw.com.pl

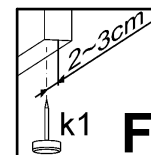
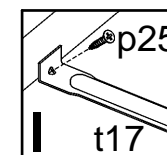
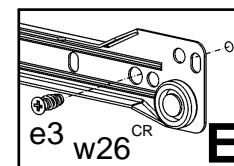
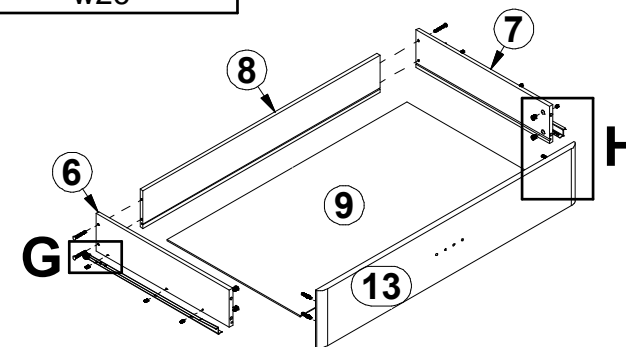
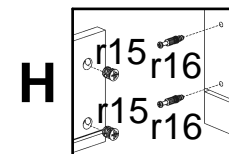
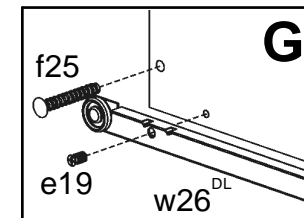
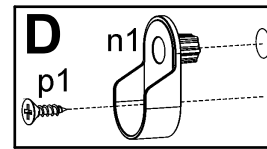
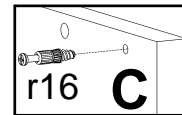
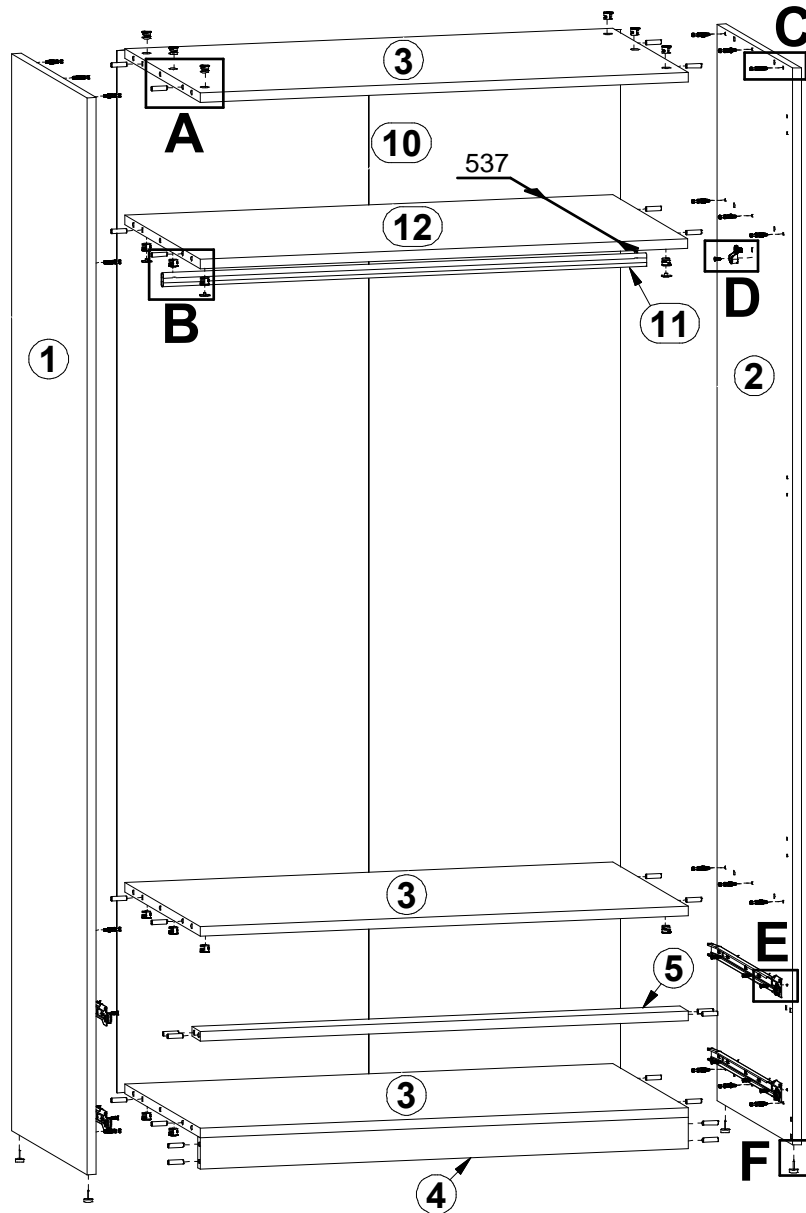
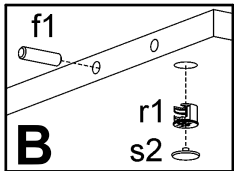
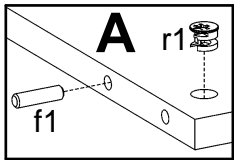

Symbol elementu	Kod	Wymiary	
1	S55-135	2020	540
2	S55-136	2020	540
3	S55-324	936	540
4	S55-401	936	59
5	S55-411	936	60
6	S55-507	500	120
7	S55-508	500	120
8	S55-510	887	120
9	S55-909	898	498
10	S55-913	1955	967
11	dr-928	928	24
12	S55-339	936	537

