













## KOLEJNOŚĆ MONTAŻU:

**Uwaga:** podczas montażu elementy należy układać na miękkim i czystym podłożu np.: ręcznik, koc. Nie montować mebla na dywanie, wykładzinie itp. *Nie stosowanie się do zaleceń producenta może spowodować zarysowanie powierzchni mebla.*

1. W otwory o średnicy 8 mm znajdujące się w krawędziach elementów wbić kołki **f27**. **Uwaga:** W przypadku stwierdzenia, że któryś z kołków wystaje z otworu na długość większą niż 20 mm, należy go dobić, wymienić lub skrócić, gdyż może on spowodować, przy składaniu, uszkodzenie elementów. **Przypadki takie nie podlegają reklamacji!**
2. Do listew **7,8** przykręcić prowadnice **w52** wkrętami **p19**. **Uwaga:** Montaż prowadnicy rozpocząć od przykręcenia zewnętrznych wkrętów zarówno przy mocowaniu prowadnicy do listew jak i do blatu.
3. Połączyć listwy **7,8** listwami łączącymi **9** używając wkrętów **p36**.
4. Połączyć listwy **5,6** z nogą **1** śrubą **j72** i łącznikiem **r22** (z podkładką **o28**) oraz listwy **7,8** z nogą **2** śrubami **j54** (z podkładką **o35**) za pomocą kluczyka **z16**.
5. Przymocować blat **3** wkrętami **p72** i połączyć blat **3** z prowadnicą **w52** wkrętami **p19**.
6. Przykręcić element oporowy **10** wkrętami **p72**.
7. Wbić kołki ustalające **f5<sup>3</sup>** w blat **4**.
9. Podczas użytkowania należy pamiętać o zablokowaniu prowadnic pokrętłem **w52<sup>2</sup>** po rozłożeniu lub złożeniu stołu.

## ZESTAWIENIE AKCESORIÓW:

2x  M8 <b>j38</b>	2x  M8x40 mm <b>j54</b>	2x  M6x70 mm <b>j72</b>	2x  ø8/ø17x1.8 mm <b>o28</b>	2x  <b>o35</b>	52x  ø4x16 mm <b>p19</b>
8x  ø4x25 mm <b>p36</b>	8x  ø5x50 mm <b>p72</b>	2x  ø10x16 mm <b>r22</b>	2x  700 mm <b>w52<sup>1</sup></b>	2x  <b>w52<sup>2</sup></b>	1x  6mm <b>z16</b>

Szanowny Kliencie, w przypadku zgłaszania reklamacji, prosimy posługiwać się numerem kodu podanym w instrukcji montażu. Wszelkie uwagi i reklamacje należy zgłaszać do punktu zakupu mebla. Nie należy montować elementów, jeżeli zostaną zauważone wady lub uszkodzenia tych elementów. Powierznię mebli należy czyścić wilgotną szmatką lub papierowym ręcznikiem. **Nie używać chemicznych środków czystości!**



## ELIPPE Instrukcja montażu

### ELSTO 120/170

#### WYMIARY GABARYTOWE:

SZEROKOŚĆ: 80 cm, WYSOKOŚĆ: 75 cm, DŁUGOŚĆ: 176.5 cm

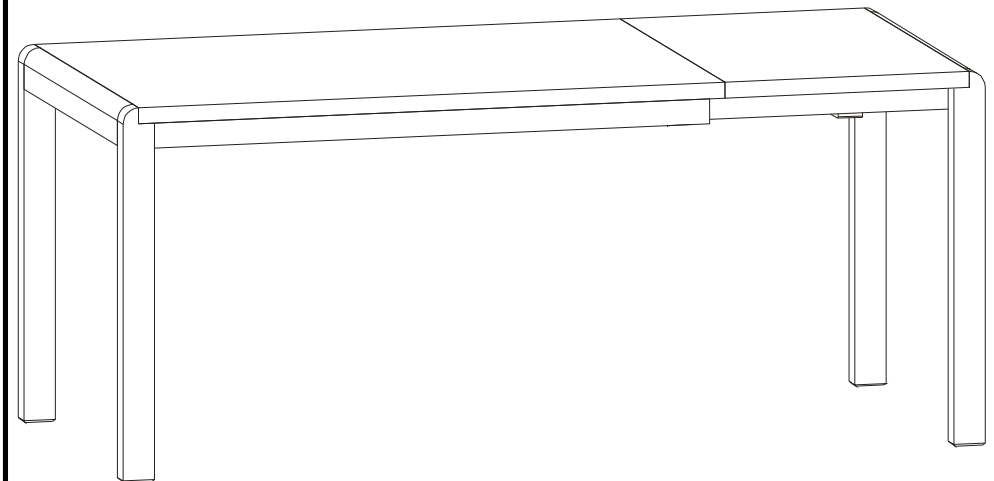

TRAX-BRW Sp. z o. o. 37-200 Przeworsk ul. Armii Krajowej 2.

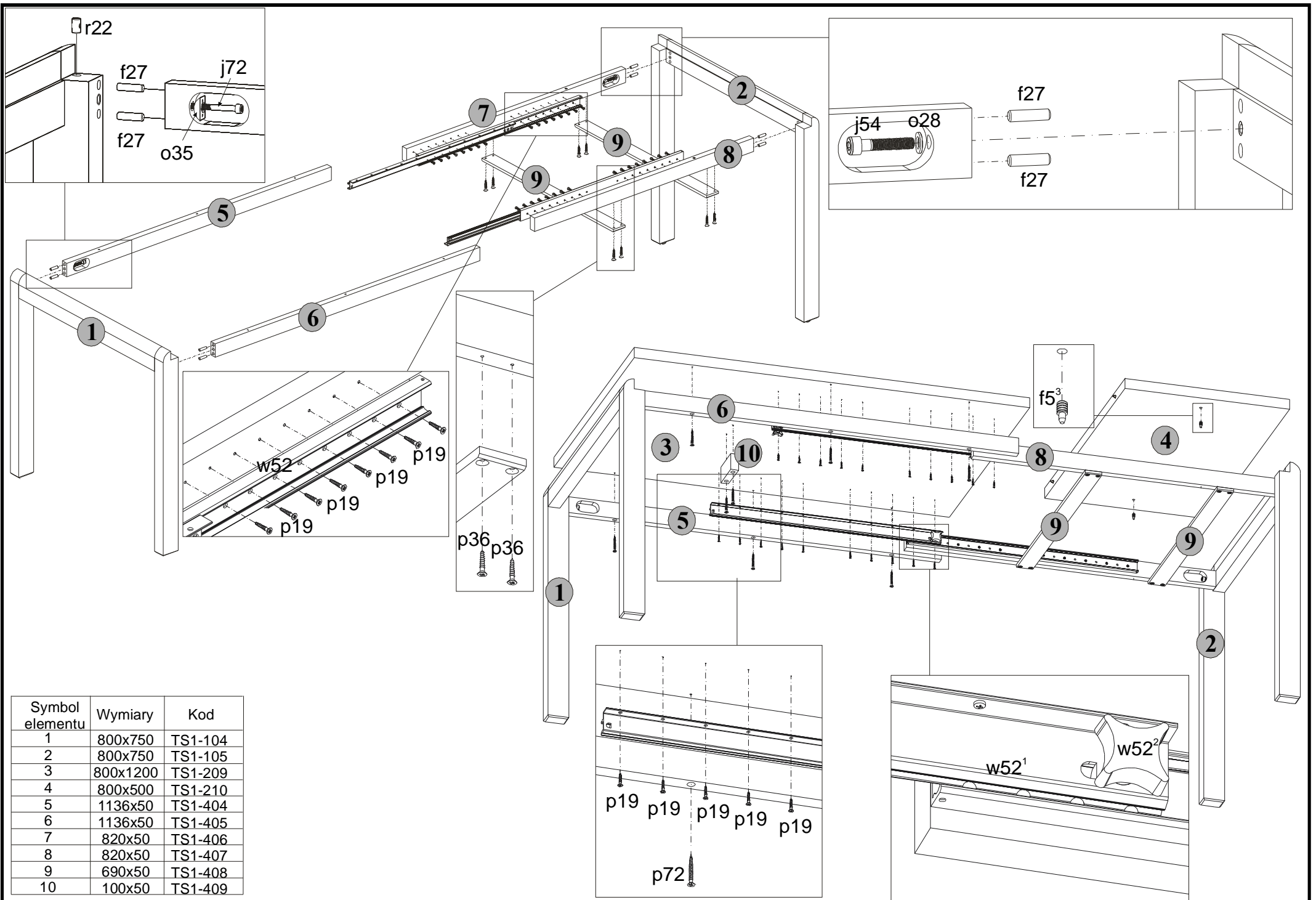

Symbol elementu	Wymiary	Kod
1	800x750	TS1-104
2	800x750	TS1-105
3	800x1200	TS1-209
4	800x500	TS1-210
5	1136x50	TS1-404
6	1136x50	TS1-405
7	820x50	TS1-406
8	820x50	TS1-407
9	690x50	TS1-408
10	100x50	TS1-409