

KOLEJNOŚĆ MONTAŻU:

Uwaga: podczas montażu elementy należy układać na miękkim i czystym podłożu np.: ręcznik, koc. Nie montować mebla na dywanie, wykładzinie itp. *Nie stosowanie się do zaleceń producenta może spowodować zarysowanie powierzchni mebla.*

1. W otwory o średnicy 8 mm znajdujące się w krawędziach elementów wbić kołki **f1**. (Otwory na trzpień **r16** pozostawić wolne). **Uwaga:** W przypadku stwierdzenia, że któryś z kołków wystaje z otworu na długość większą niż 10 mm, należy go dobić, wymienić lub skrócić, gdyż może on spowodować, przy składaniu, uszkodzenie boku.

Przypadki takie nie podlegają reklamacji!

2. W elementy **2, 7 i 10, OSTROŻNIE**, najlepiej za pomocą gumowego młotka, wbić okucia meblowe **I25**.

3. W odpowiednie otwory w elementach **1, 3, 5, 7, 10** wkręcić trzpień **r16**.

4. Do elementów **3, 4, 5, 11** włożyć mimośrodowo **r1**.

5. W odpowiednie otwory elementu **6** wbić ślizgacze **k22**.

6. Do elementów **3 i 5** przykręcić odpowiednio elementy **w45^{CL}** i **w45^{CR}** wkrętami **e3**.

7. Do elementu **4 i 5** przykręcić odpowiednio elementy **w26^{CL}** i **w26^{CR}** wkrętami **e3**, wbić podpórki kołkowe **d1**. Do elementu **4** przykręcić prowadniki zawiasów **b19** wkrętami **e2**.

8. Do elementu **9**, za pomocą wkrętów **p27**, przykręcić odpowiednio elementy **w45^{DL}** i **w45^{DR}**.

9. Złożyć segment zgodnie z rys. i połączyć złączami mimośrodkowymi **r1** oraz wkrętami typu konfirmat **e1** używając do tego celu kluczyka **z1**.

10. Złożyć szufladę w następującej kolejności:

a) połączyć ścianki boczne **12, 13** ze ścianką tylną **14**, a następnie wbić kołki **f25**, wsunąć dno szuflady **15**

b) połączyć czoło szuflady **1** ze ściankami za pomocą złączy mimośrodkowych **r15**

c) do ściany bocznej lewej **12** przykręcić prowadnice **w26^{DL}**, oraz do ściany bocznej prawej **13** przykręcić prowadnice **w26^{DR}**, zastosować wkręty **e19**

d) do czoła szuflad przykręcić uchwyty **c154** wkrętami **j83**.











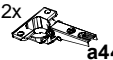



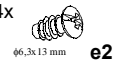
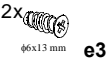
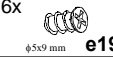
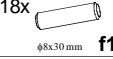
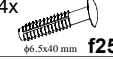

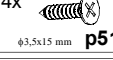

11. Ułożyć drzwi **2** na równej powierzchni i delikatnie zamocować puszki zawiasów **a44** stosując wkręty **p51**.

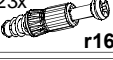
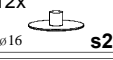
12. Włożyć półkę **8** zgodnie z rysunkiem.

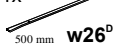
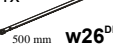
13. Zamontować drzwi **2** i wyregulować.

14. Do drzwi przykręcić uchwyty **c154** wkrętami **j83**.

ZESTAWIENIE AKCESORIÓW:

2x  a44	2x  b19	2x  c154	4x  d1	6x  e1	4x  e2	12x  e3
6x  e19	18x  f1	4x  f25	4x  j83	6x  k22	6x  I25	4x  p27
4x  p51	19x  r1	4x  r15	23x  r16	12x  s2	1x  w26^{CL}	1x  w26^{CR}
1x  w26^{DL}	1x  w26^{DR}	1x  w45^{CL}	1x  w45^{CR}	1x  w45^{DL}	1x  w45^{DR}	1x  z1

Szanowny Kliencie, w przypadku zgłaszania reklamacji, prosimy posługiwać się numerem kodu podanym w instrukcji montażu. Wszelkie uwagi i reklamacje należy zgłaszać do punktu zakupu mebla. Nie należy montować elementów, jeżeli zostaną zauważone wady lub uszkodzenia tych elementów. Powierznię mebli należy czyścić wilgotną szmatką lub papierowym ręcznikiem. **Nie używać chemicznych środków czystości!**

BLACK RED WHITE

Instrukcja montażu

FREGATA

LBIU 1d1s

WYMIARY GABARYTOWE:

SZEROKOŚĆ: 120 cm, WYSOKOŚĆ: 78 cm, GŁĘBOKOŚĆ: 66 cm

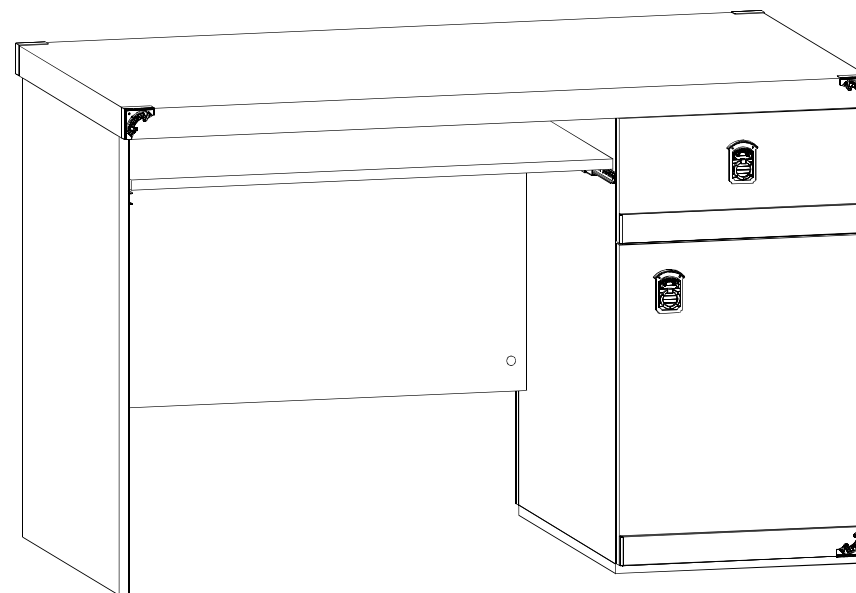

BLACK RED WHITE S.A. ul. KRZESZOWSKA 63, 23-400 BIŁGORAJ
e-mail: brw@brw.com.pl, <http://www.brw.com.pl>

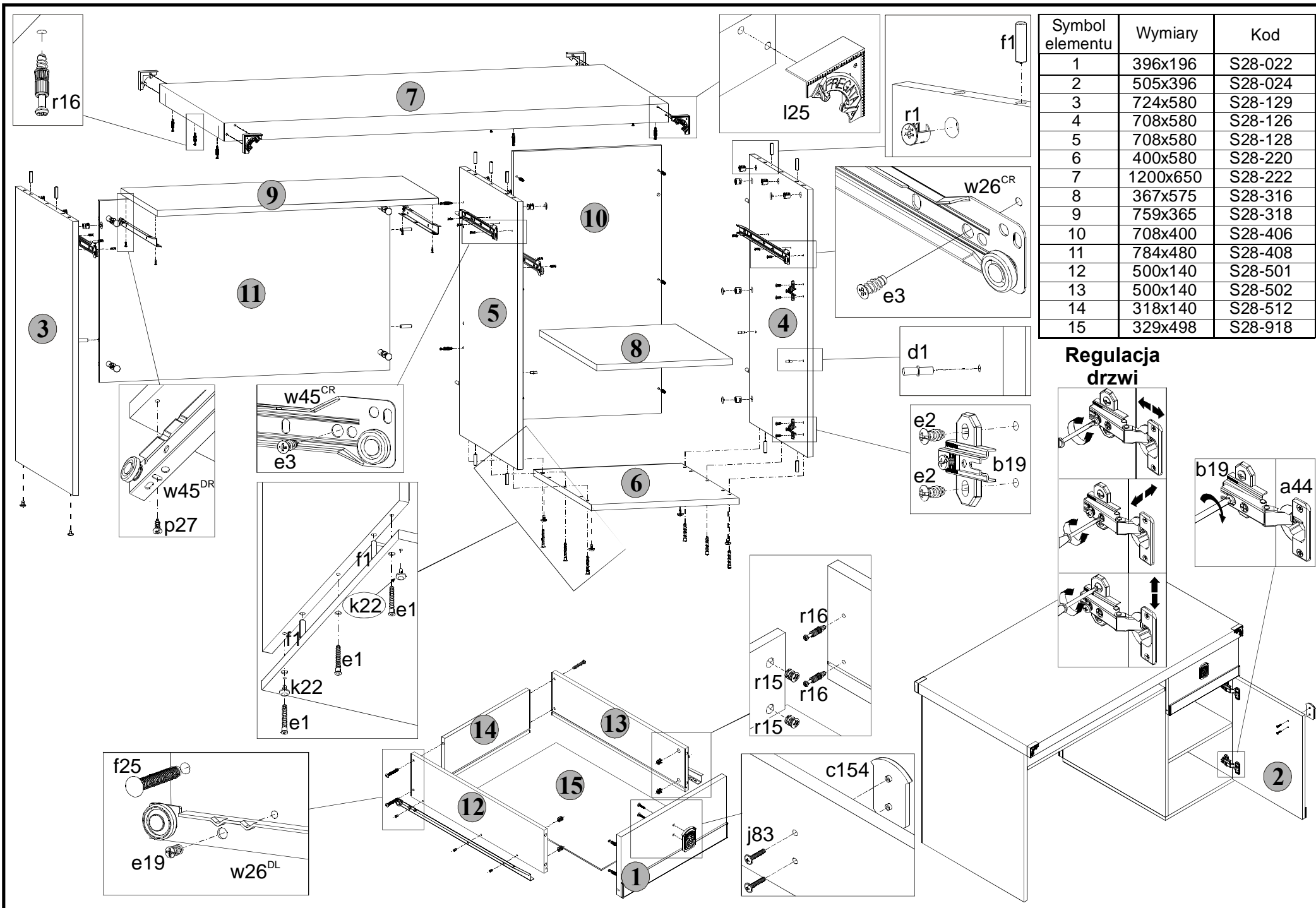

Symbol elementu	Wymiary	Kod
1	396x196	S28-022
2	505x396	S28-024
3	724x580	S28-129
4	708x580	S28-126
5	708x580	S28-128
6	400x580	S28-220
7	1200x650	S28-222
8	367x575	S28-316
9	759x365	S28-318
10	708x400	S28-406
11	784x480	S28-408
12	500x140	S28-501
13	500x140	S28-502
14	318x140	S28-512
15	329x498	S28-918

Regulacja drzwi

