

## KOLEJNOŚĆ MONTAŻU:



















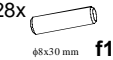
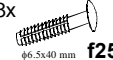

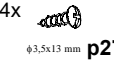

**Uwaga:** podczas montażu elementy należy układać na miękkim i czystym podłożu np.: ręcznik, koc. Nie montować mebla na dywanie, wykładzinie itp. *Nie stosowanie się do zaleceń producenta może spowodować zarysowanie powierzchni mebla.*

1. W otwory o średnicy 8 mm znajdujące się w krawędziach elementów wbić kołki **f1**. (Otwory na trzpień **r16** pozostawić wolne). **Uwaga:** W przypadku stwierdzenia, że któryś z kołków wystaje z otworu na długość większą niż 10 mm, należy go dobić, wymienić lub skrócić, gdyż może on spowodować, przy składaniu, uszkodzenie boku.

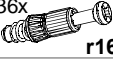
**Przypadki takie nie podlegają reklamacji!**

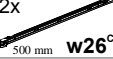
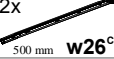
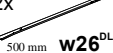
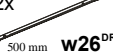
- W elementy **2, 3, 9, 12, 13, OSTROŻNIE**, najlepiej za pomocą gumowego młotka, wbić okucia meblowe **i25**.
- W odpowiednie otwory w elementach **1, 6, 7, 9, 12, 13** wkręcić trzpień **r16**.
- Do elementów **4, 5, 6, 7, 14** włożyć mimośrodę **r1**.
- W odpowiednie otwory elementów **8** wbić ślizgacze **k22**.
- Do elementów **6, 7** przykręcić odpowiednio elementy **w45<sup>CL</sup>** i **w45<sup>CR</sup>** wkrętami **e3**.
- Do elementów **4, 5, 6, 7** przykręcić odpowiednio elementy **w26<sup>CL</sup>** i **w26<sup>CR</sup>** wkrętami **e3** i wbić podpórki kołkowe **d1**. Do elementów **4, 5** przykręcić prowadniki zawiasów **b19** wkrętami **e2**.
- Do elementu **11**, za pomocą wkrętów **p27**, przykręcić odpowiednio elementy **w45<sup>DL</sup>** i **w45<sup>DR</sup>**.
- Złożyć segment zgodnie z rys. i połączyć złączami mimośrodowymi **r1** oraz wkrętami typu konfirmat **e1** używając do tego celu kluczyka **z1**.
- Złożyć szuflady w następującej kolejności:
  - połączyć ścianki boczne **15, 16** ze ścianką tylną **17**, kołkami **f25**, wsunąć dno szuflady **18**
  - połączyć czoło szuflady **1** ze ściankami za pomocą złączy mimośrodowych **r15**.
  - do ściany bocznej lewej **15** przykręcić prowadnice **w26<sup>DL</sup>**, oraz do ściany bocznej prawej **16** przykręcić prowadnice **w26<sup>DR</sup>**, zastosować wkręty **e19**.
  - do czoła szuflad przykręcić uchwyt **c154** wkrętami **j83**.
- Ułożyć drzwi **2,3** na równej powierzchni, delikatnie zamocować puszkami zawiasów **a44** stosując wkręty **p51**
- Włożyć półki **10** zgodnie z rysunkiem.
- Zamontować drzwi **2, 3** i wyregulować.
- Przykręcić uchwyty **c154** wkrętami **j83** do drzwi.

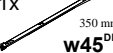
## ZESTAWIENIE AKCESORIÓW:

4x  <b>a44</b>	4x  <b>b19</b>	4x  <b>c154</b>	8x  <b>d1</b>	12x  <b>e1</b>	8x  <b>e2</b>	18x  <b>e3</b>
12x  <b>e19</b>	28x  <b>f1</b>	8x  <b>f25</b>	8x  <b>j83</b>	8x  <b>k22</b>	8x  <b>i25</b>	4x  <b>p27</b>
8x  <b>p51</b>	28x  <b>r1</b>	8x  <b>r15</b>	36x  <b>r16</b>	16x  <b>s2</b>	2x  <b>w26<sup>CL</sup></b>	2x  <b>w26<sup>CR</sup></b>
2x  <b>w26<sup>DL</sup></b>	2x  <b>w26<sup>DR</sup></b>	1x  <b>w45<sup>CL</sup></b>	1x  <b>w45<sup>CR</sup></b>	1x  <b>w45<sup>DL</sup></b>	1x  <b>w45<sup>DR</sup></b>	1x  <b>z1</b>

Szanowny Kliencie, w przypadku zgłoszenia reklamacji, prosimy posługiwać się numerem kodu podanym w instrukcji montażu. Wszelkie uwagi i reklamacje należy zgłaszać do punktu zakupu mebla. Nie należy montować elementów, jeżeli zostaną zauważone wady lub uszkodzenia tych elementów. Powierznię mebli należy czyścić wilgotną szmatką lub papierowym ręcznikiem. **Nie używać chemicznych środków czystości!**

**BLACK RED WHITE**

## Instrukcja montażu

# FREGATA

## LBIU 2d2s

### WYMIARY GABARYTOWE:

SZEROKOŚĆ: 150 cm, WYSOKOŚĆ: 78 cm, GŁĘBOKOŚĆ: 66 cm

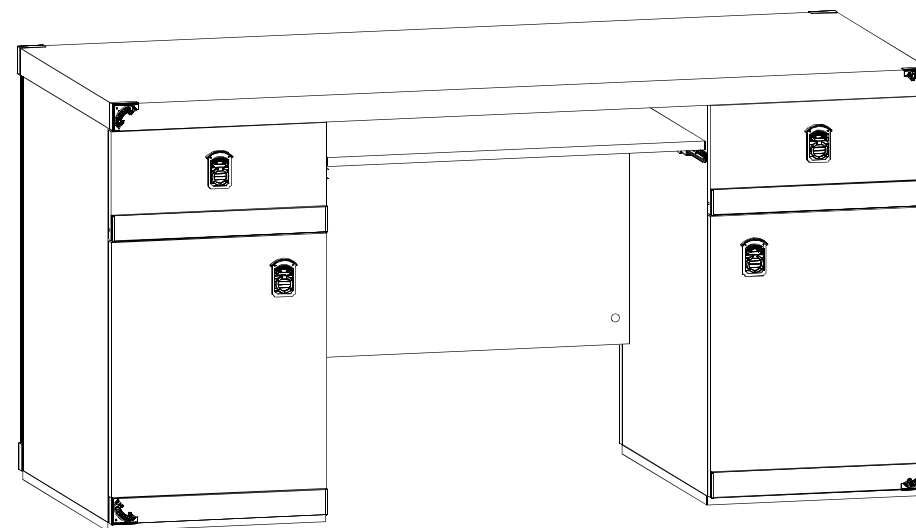

BLACK RED WHITE S.A. ul. KRZESZOWSKA 63, 23-400 BIŁGORAJ  
e-mail: brw@brw.com.pl, <http://www.brw.com.pl>

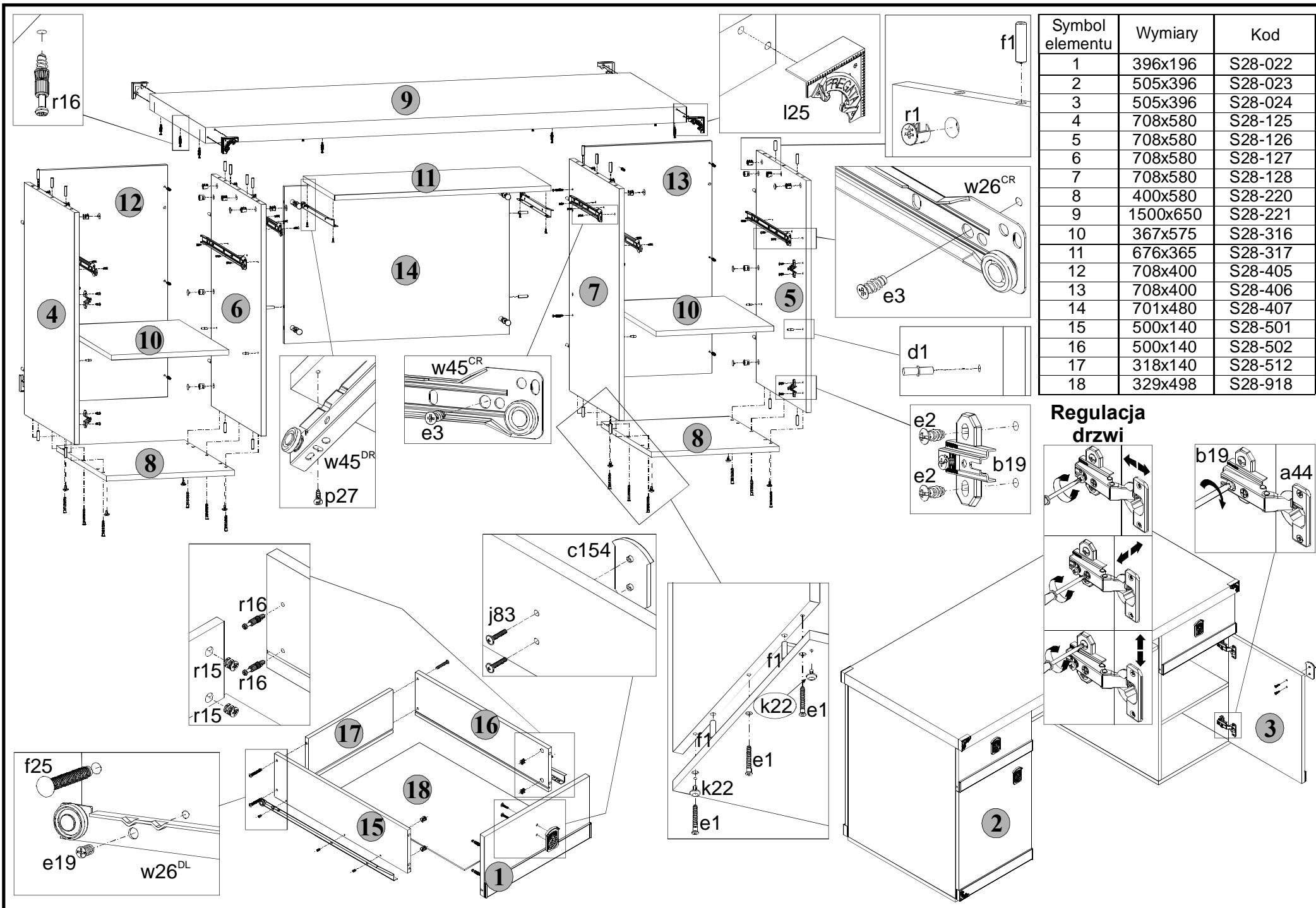

Symbol elementu	Wymiary	Kod
1	396x196	S28-022
2	505x396	S28-023
3	505x396	S28-024
4	708x580	S28-125
5	708x580	S28-126
6	708x580	S28-127
7	708x580	S28-128
8	400x580	S28-220
9	1500x650	S28-221
10	367x575	S28-316
11	676x365	S28-317
12	708x400	S28-405
13	708x400	S28-406
14	701x480	S28-407
15	500x140	S28-501
16	500x140	S28-502
17	318x140	S28-512
18	329x498	S28-918

### Regulacja drzwi

