

## KOLEJNOŚĆ MONTAŻU:

**Uwaga:** podczas montażu elementy należy układać na miękkim i czystym podłożu np.: ręcznik, koc. Nie montować mebla na dywanie, wykładzinie itp. *Nie stosowanie się do zaleceń producenta może spowodować zarysowanie powierzchni mebla.*

1. W otwory o średnicy 8 mm znajdujące się w krawędziach elementów wbić kołki **f1**. (Otwory na trzpień **r16** pozostawić wolne). **Uwaga:** W przypadku stwierdzenia, że któryś z kołków wystaje z otworu na długość większą niż 10 mm, należy go dobić, wymienić lub skrócić, gdyż może on spowodować, przy składaniu, uszkodzenie boku.

**Przypadki takie nie podlegają reklamacji!**

2. W elementy **1, 2 i 9, OSTROŻNIE**, najlepiej za pomocą gumowego młotka, wbić okucia meblowe **I25**.

3. W odpowiednie otwory w elementach **3, 4, 9** wkręcić trzpień **r16**.

4. Do elementów **6 i 7** włożyć mimośrodowo **r1**.

5. W odpowiednie otwory elementu **5** wbić ślizgacze **k22**.

6. Do ścian bocznych **3, 4** przykręcić prowadniki zawiasów **b19** wkrętami **e2**, oraz wbić podpórki kołkowe **d1**.

7. Złożyć segment zgodnie z rys. i połączyć złączami mimośrodowymi **r1** oraz wkrętami typu konfirmat **e1** używając do tego celu kluczyka **z1**

8. Ułożyć korpus segmentu frontem do dołu na równej powierzchni, ustawiając go tak, aby jego przekątne były równe.

9. Ścianę tylną **10** przybić gwoździkami **I1** (dla ułatwienia można narysować linie wzdłuż których gwoździe będą wbijane).

10. Ułożyć drzwi **1, 2** na równej powierzchni i delikatnie zamocować puszkami zawiasów **a44** stosując wkręty **p51**.

11. Włożyć półki **8** zgodnie z rysunkiem.

12. Zamontować drzwi **1, 2** i wyregulować.

13. Przykręcić do drzwi **1, 2** uchwyty **c154** wkrętami **j83**.

## ZESTAWIENIE AKCESORIÓW:

2x c154	12x d1 φ5x17 mm	8x e1 φ7x50 mm	8x e2 φ6,3x13 mm	4x a44	4x b19	4x D5	<p>TASMA ZABEZPIEZAJĄCA ОБЕЗОПАСИТЕЛЬНАЯ ЛЕНТА ZAJISŤUJÚCI PÁSKA DAS SICHERER BANDE DE SURETE THE ANTI-TOPPLE DEVICE ZÁŠTITNÁ TRAKA BIZTOSÍTÓ SZALAG BANDA DE SIGURANTA ПРЕДОХРАНИТЕЛЬНАЯ ЛЕНТА ОХРАННАЯ ПÁСКА</p>
4x j83 M4x16 mm	4x k22 φ15	70x I1	4x I25	8x p51 φ3,5x15 mm	12x f1 φ8x30 mm		
7x r1 φ15x12mm #16	7x r16 φ16	2x s2 φ16	8x s4 φ5	1x z1			

Szanowny Kliencie, w przypadku zgłaszania reklamacji, prosimy posługiwać się numerem kodu podanym w instrukcji montażu. Wszelkie uwagi i reklamacje należy zgłaszać do punktu zakupu mebla. Nie należy montować elementów, jeżeli zostaną zauważone wady lub uszkodzenia tych elementów. Powierznię mebli należy czyścić wilgotną szmatką lub papierowym ręcznikiem. **Nie używać chemicznych środków czystości!**

BLACK RED WHITE

## Instrukcja montażu

# FREGATA

## LREG 2do

### WYMIARY GABARYTOWE:

SZEROKOŚĆ: 80 cm, WYSOKOŚĆ: 195 cm, GŁĘBOKOŚĆ: 40 cm

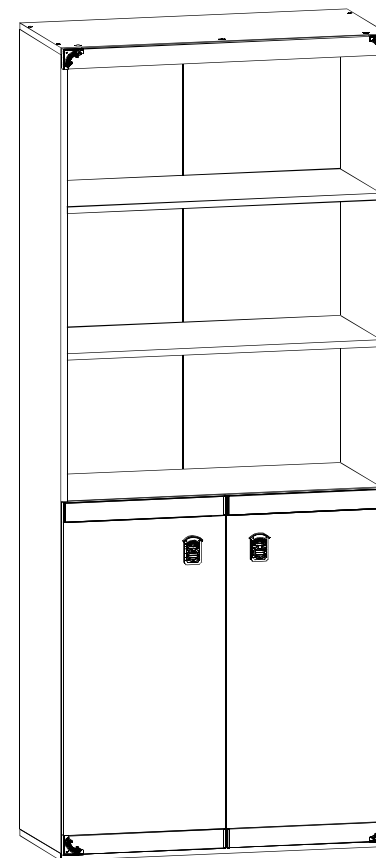

BLACK RED WHITE S.A. ul. KRZESZOWSKA 63, 23-400 BIŁGORAJ  
e-mail: brw@brw.com.pl, http://www.brw.com.pl

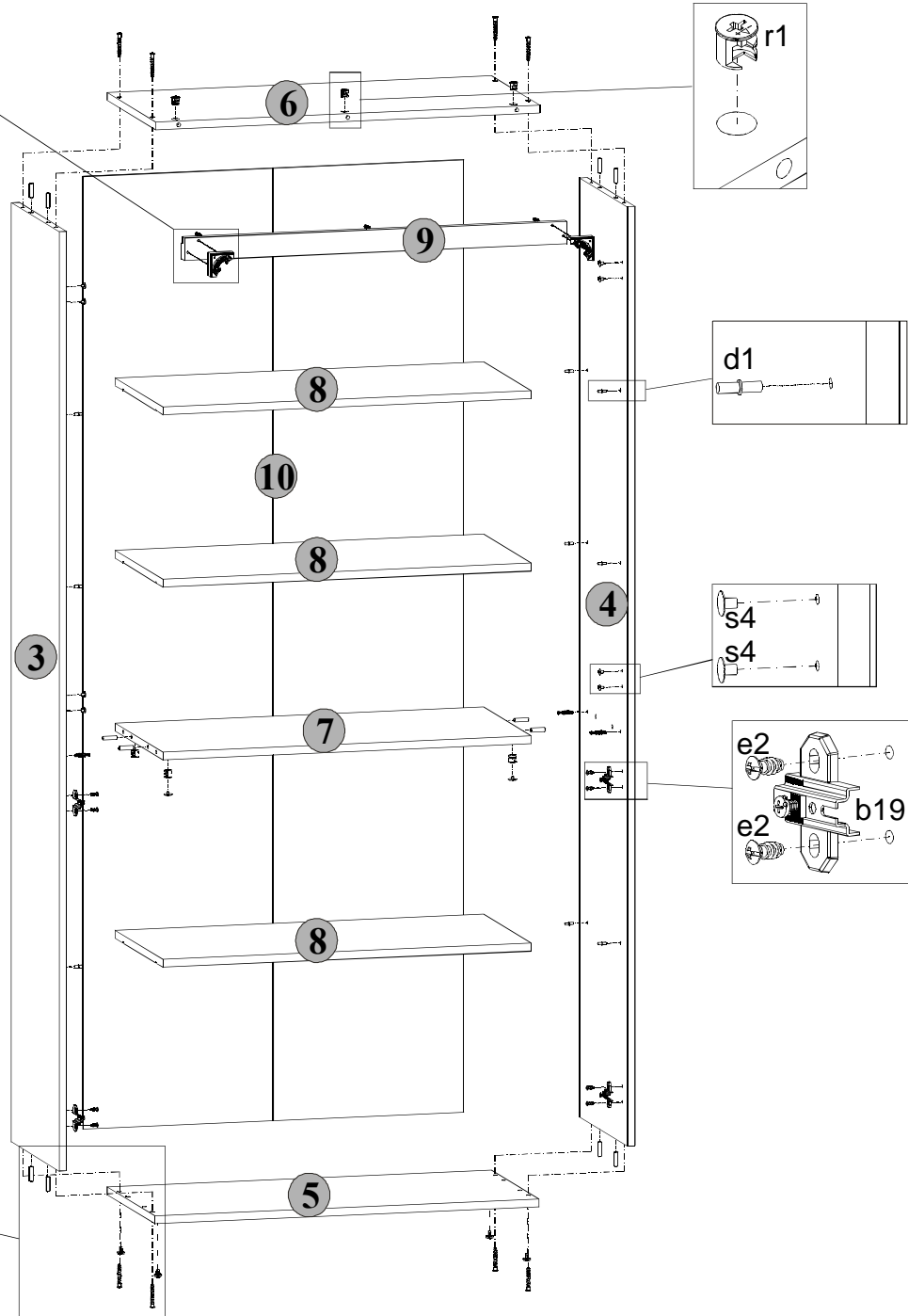
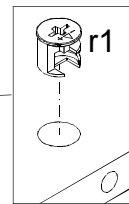
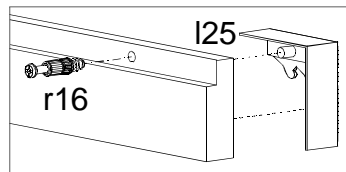

Symbol elementu	Wymiary	Kod
1	842x396	S28-014
2	842x396	S28-015
3	1913x370	S28-113
4	1913x370	S28-114
5	800x370	S28-207
6	800x375	S28-211
7	767x370	S28-306
8	767x370	S28-305
9	796x46	S28-571
10	1940x793	S28-901

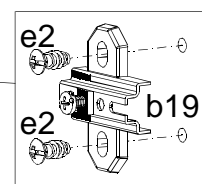
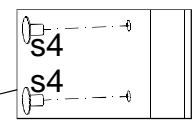
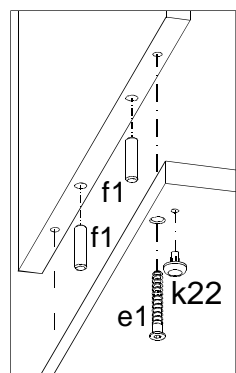

### Regulacja drzwi

