































## KOLEJNOŚĆ MONTAŻU:

1. W otwory o średnicy 8 mm znajdujące się w krawędziach elementów wbić kołki **f1**. (Otwory na trzpień **r4** zostawić wolne).  
**Uwaga:** W przypadku stwierdzenia, że któryś z kołków wystaje z otworu na długość większą niż 10 mm, należy go dobić, wymienić lub skrócić, gdyż może on spowodować, przy składaniu, uszkodzenie boku. **Przypadki takie nie podlegają reklamacji!**
2. W odpowiednie otwory blatów **5, 6**, płyt tylnych **7** oraz frontów szuflad **13** wbić mufy **r6** i wkręcić trzpień **r4**.
3. W płytach tylnych **7** przewiercić otwory wiertłem  $\varnothing 8\text{mm}$  pod konfirmaty **e6**, następnie przykręcić fronty **12** używając kluczyka **z1**.  
**Uwaga:** dotyczy opcji z frontami **12**.
4. Przymocować listwy **16** do blatów **5, 6** przy użyciu kołków **f1** i kleju **y1**.
5. Do boku **1** przykręcić prowadniki zawiasów **b18** wkrętami **e14**.
6. Do boków **3, 4** przykręcić prowadnice **w26<sup>CL</sup>** i **w26<sup>CR</sup>** używając wkrętów **e10** i podkładek dystansowych **w36**.
7. Do boków **2, 3** przykręcić prowadnice **w2** wkrętami **e2**.
8. Do boków **1, 2** wbić podpórki kołkowe **d1**.
9. Złożyć segment zgodnie z rysunkiem i połączyć złączami mimośrodowymi **r1**, używając do tego celu kluczyka **z1**.  
**Uwaga:** podczas montażu elementy lakierowane należy układać na miękkim i czystym podłożu np.: ręcznik, koc. Nie montować mebla na dywanie, wykładzinie itp. **Nie stosowanie się do zaleceń producenta może spowodować zarysowanie powierzchni lakierowanych mebla.**
10. Do blatów **5** przykręcić nogi **22** przy użyciu wkrętów **e11**.
11. Do listwy **14** zamontować atrapy zawiasów **a35**.
12. Przymocować listwy **14, 15, 17** używając elementów łączących **f11** i kleju **y1**.
13. Do frontu **11** przykręcić puszkę zawiasów **a37** wkrętami **e15**.
14. Zamontować i wyregulować front **11**.
15. Złożyć szuflady w następującej kolejności:
  - a) wbić kołki plastikowe **f25** i wsunąć pilśnie szuflad **21**,
  - b) połączyć fronty szuflad **13** z bokami **18, 19** złączami mimośrodowymi **r15**,
  - c) przykręcić prowadnice **w26<sup>DL</sup>** i **w26<sup>DR</sup>** do boków szuflad **18, 19**, przy użyciu wkrętów **p54**.
16. Przykręcić uchwyty **c61** wkrętami **j3** (fronty szuflad **13**) i **j8** (front **11**).

## ZESTAWIENIE AKCESORIÓW:

2x  a35	2x  a37	2x  b18	4x  c61	4x  d1	18x  e10	16x  e11	
4x  e14	4x  e15	8x  e2	8x  e6	34x  f1	16x  f11	12x  f25	2x  j8
6x  j3	18x  p54	36x  r1	12x  r15	48x  r4	48x  r6	36x  s2	1x  w2 <sup>L</sup>
1x  w2 <sup>P</sup>	3x  w26 <sup>CL</sup>	3x  w26 <sup>CR</sup>	3x  w26 <sup>DL</sup>	3x  w26 <sup>DR</sup>	18x  w36	1x  y1	1x  z1

Szanowny Kliencie, w przypadku zgłaszania reklamacji, prosimy posługiwać się numerem kodu podanym w instrukcji montażu. Wszelkie uwagi i reklamacje należy zgłaszać do punktu zakupu mebla. Nie należy montować elementów, jeżeli zostaną zauważone wady lub uszkodzenia tych elementów. Powierzchnię mebli należy czyścić wilgotną szmatką lub papierowym ręcznikiem. **Nie używać chemicznych środków czystości!**

BLACK RED WHITE

# INTARSIO

## Instrukcja montażu

### FBIU-170

#### WYMIARY GABARYTOWE:

SZEROKOŚĆ: 170,5 cm, WYSOKOŚĆ: 75,5 cm, GŁĘBOKOŚĆ: 75,5 cm

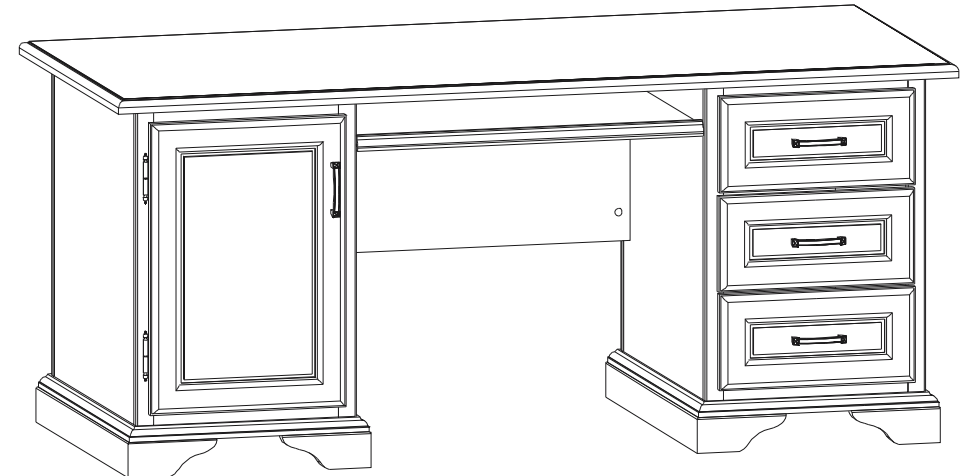

BLACK RED WHITE S.A UL. KRZESZOWSKA 63 23-400 BIŁGORAJ

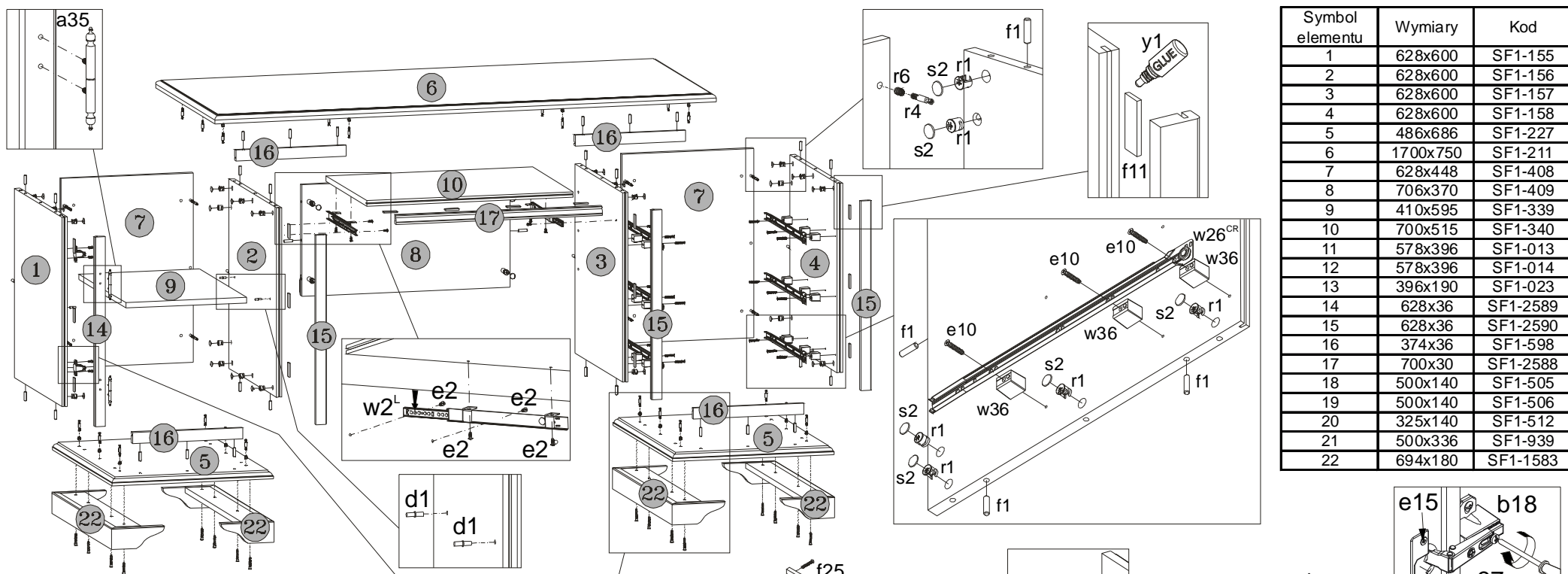

Symbol elementu	Wymiary	Kod
1	628x600	SF1-155
2	628x600	SF1-156
3	628x600	SF1-157
4	628x600	SF1-158
5	486x686	SF1-227
6	1700x750	SF1-211
7	628x448	SF1-408
8	706x370	SF1-409
9	410x595	SF1-339
10	700x515	SF1-340
11	578x396	SF1-013
12	578x396	SF1-014
13	396x190	SF1-023
14	628x36	SF1-2589
15	628x36	SF1-2590
16	374x36	SF1-598
17	700x30	SF1-2588
18	500x140	SF1-505
19	500x140	SF1-506
20	325x140	SF1-512
21	500x336	SF1-939
22	694x180	SF1-1583

**Uwaga:** dotyczy opcji z frontami 12.

