

KOLEJNOŚĆ MONTAŻU:

1. W otwory o średnicy 8 mm znajdujące się w krawędziach elementów wbić kołki **f1**. (Otwory na trzpień **r16** pozostawić wolne).
Uwaga: W przypadku stwierdzenia, że któryś z kołków wystaje z otworu na długość większą niż 10 mm, należy go dobić, wymienić lub skrócić, gdyż może on spowodować, przy składaniu, uszkodzenie elementu.
Przypadki takie nie podlegają reklamacji!
2. W odpowiednie otwory boków **1, 2** i blatu **3** wbić mufy **r6** i wkręcić trzpień **r16** oraz wbić podpórki kołkowe **d1**.
3. Złożyć segment zgodnie z rysunkiem i połączyć łącznikami mimośrodkowymi **r1** (element **1, 2 i 4**) i **r3** (element **5**), używając do tego celu kluczyka **z1**.
4. Ułożyć korpus segmentu frontem do dołu na równej powierzchni, ustawiając go tak, aby jego przekątne były równe.
Uwaga: podczas montażu elementy lakierowane należy układać na miękkim i czystym podłożu np.: ręcznik, koc. Nie montować mebla na dywanie, wykładzinie itp. *Nie stosowanie się do zaleceń producenta może spowodować zarysowanie powierzchni lakierowanych mebla.*
5. Przybić pilśnie **11** na obwodzie gwoździkami **l1**. (dla ułatwienia można narysować ołówkiem linie, wzdłuż których gwoździe będą wbijane).
6. Do blatu **3** przymocować nóżki **13** i **14** za pomocą wkrętów **e11**.
7. Przymocować listwę **10** za pomocą kołków **f1** i kleju **y1**.
8. Przymocować listwy **8** i **9** używając elementów łączących **f11** i kleju **y1**.
9. Połączyć listwy zwieńczające **15, 16, 17** za pomocą blaszek **n54** oraz wkrętów **p35** (listwa) i **p38** (półka stała **4**), a następnie połączyć blaszkami **n40** używając wkrętów **p46**.

ZESTAWIENIE AKCESORIÓW:

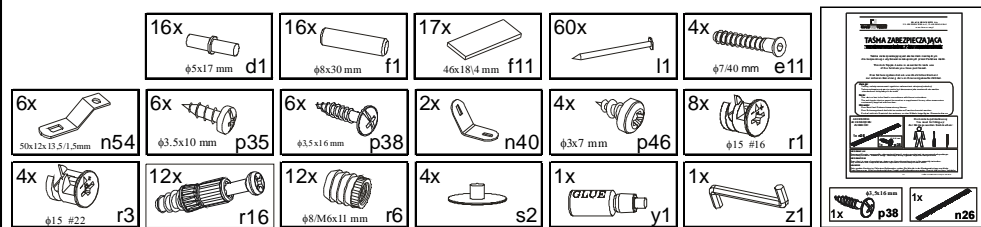

Szanowny Kliencie, w przypadku zgłaszania reklamacji, prosimy posługiwać się numerem kodu podanym w instrukcji montażu. Wszelkie uwagi i reklamacje należy zgłaszać do punktu zakupu mebla. Nie należy montować elementów, jeżeli zostaną zauważone wady lub uszkodzenia tych elementów. Powierzchnię mebli należy czyścić wilgotną szmatką lub papierowym ręcznikiem. Nie używać chemicznych środków czystości!

BLACK RED WHITE

INTARSIO

Instrukcja montażu

FREG-100o

WYMIARY GABARYTOWE:

SZEROKOŚĆ: 94 cm, WYSOKOŚĆ: 199,5 cm, GŁĘBOKOŚĆ: 40 cm

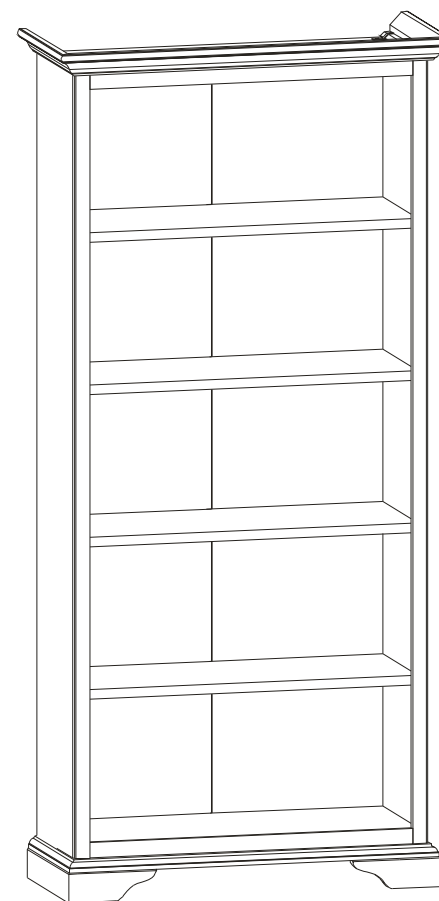

BLACK RED WHITE S.A UL. KRZESZOWSKA 63 23-400 BIŁGORAJ

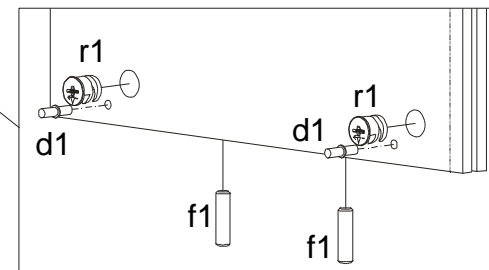
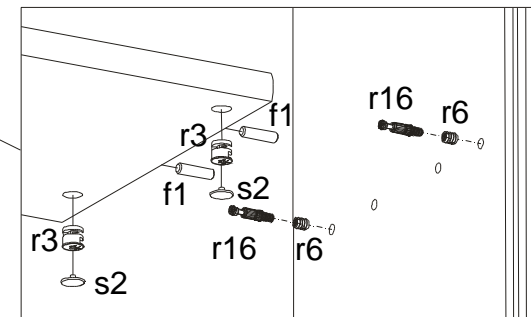
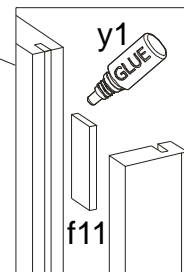
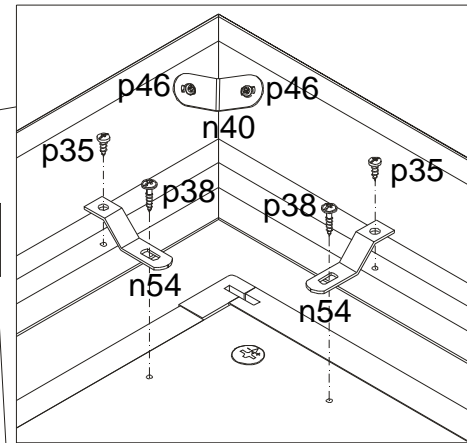
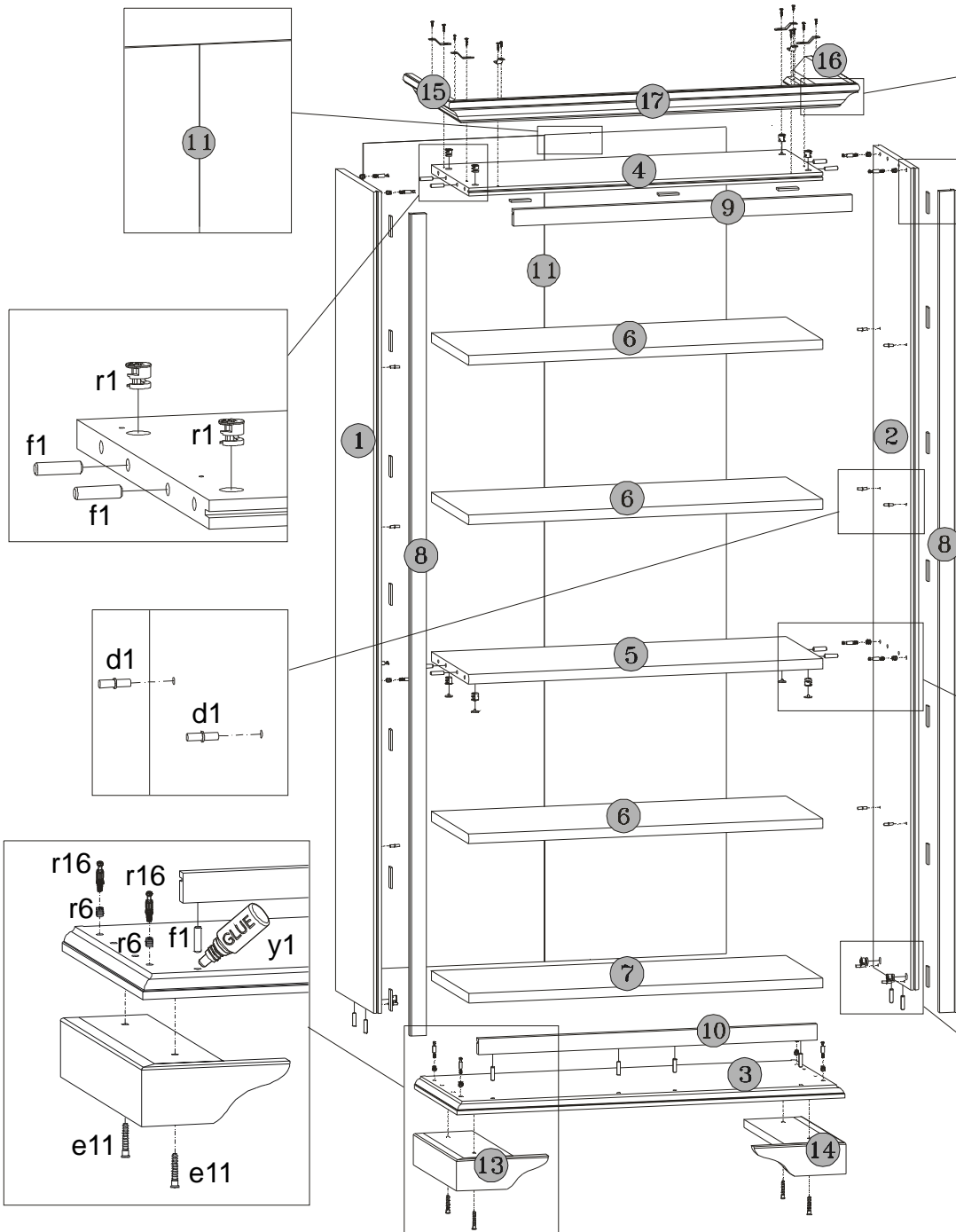

Symbol elementu	Wymiary	Kod
1	1838x323	SF1-101
2	1838x323	SF1-102
3	885x365	SF1-202
4	809x318	SF1-305
5	809x318	SF1-306
6	809x318	SF1-307
7	809x318	SF1-308
8	1838x36	SF1-571
9	773x36	SF1-573
10	773x36	SF1-576
11	1848x831	SF1-9902
13	367x210	SF1-1588
14	367x210	SF1-1589
15	395x85	SF1-3571
16	395x85	SF1-3572
17	938,5x85	SF1-3574