

KOLEJNOŚĆ MONTAŻU:

1. W otwory o średnicy 8 mm znajdujące się w krawędziach elementów wbić kołki **f1**. (Otwory na trzpień **r4** pozostawić wolne). **Uwaga:** W przypadku stwierdzenia, że któryś z kołków wystaje z otworu na długość większą niż 10 mm, należy go dobić, wymienić lub skrócić, gdyż może on spowodować przy składaniu, uszkodzenie boku. **Przypadki takie nie podlegają reklamacji!**
2. Do blatu **3** przymocować listwę **13** kołkami **f1**.
3. W odpowiednie otwory boków **1,2** oraz blatu **3** i frontu szuflady **8** wbić mufę **r6** i wkręcić trzpień **r4**.
4. Do boku **1** lub **2** (w zależności od opcji, segment lewy lub prawy) przykręcić prowadniki **b18** eurowkrętami **e14** oraz przykręcić prowadnice **w37^{CR}**, **w37^{CL}** z podkładką **w36** używając eurowkrętów **e10**. Wbić podpórki kołkowe **d1**.
5. Złożyć segment zgodnie z rysunkiem i połączyć złączem mimośrodowym **r1** używając do tego celu kluczyka **z1**.
6. Ułożyć korpus segmentu frontem do dołu na równej powierzchni, ustawiając go tak, aby jego przekątne były równe. **Uwaga:** podczas montażu elementy lakierowane należy układać na miękkim i czystym podłożu np.: ręcznik, koc. Nie montować mebla na dywanie, wykładzinie itp. *Nie stosowanie się do zaleceń producenta może spowodować zarysowanie powierzchni lakierowanych mebla.*
7. Przybić pilśnie **18** na obwodzie gwoździakami **l1**, przed przybiciem połączyć listwą **19**, (dla ułatwienia można narysować ołówkiem linie wzdłuż których gwoździe będą wbijane).
8. Przykręcić nóżki **20, 21** konfirmatami **e11** do blatu **3**.
9. Przymocować listwy **9,10,12 (FREG-1dL)** lub **9,11,12 (FREG-1dP)** używając elementów łączących **f11** i kleju **y1**.
10. Zamontować atrapę zawiasu **a35**.
11. Złożyć szufladę w następującej kolejności:
 - a) wbić kołki plastikowe **f25** i wsunąć pilśnie szuflady **17**,
 - b) połączyć front szuflady **8** z bokami **14,15** złączem mimośrodowym **r15**.
12. Ułożyć fronty na równej powierzchni i delikatnie przykręcić puszkę zawiasów **a37** wkrętami **e15**.
13. Zamocować fronty i wyregulować.
14. Przykręcić uchwyty **c61** używając wkrętów **j8** (drzwi), **j3** (szuflady).
15. Połączyć listwy zwieńczające **22,23,24** za pomocą blaszki **n54** wkrętami **p35**(listwa) i **p38**(półka stała **4**), a następnie połączyć blaszką **n40** używając wkrętów **p46**.

ZESTAWIENIE AKCESORIÓW:

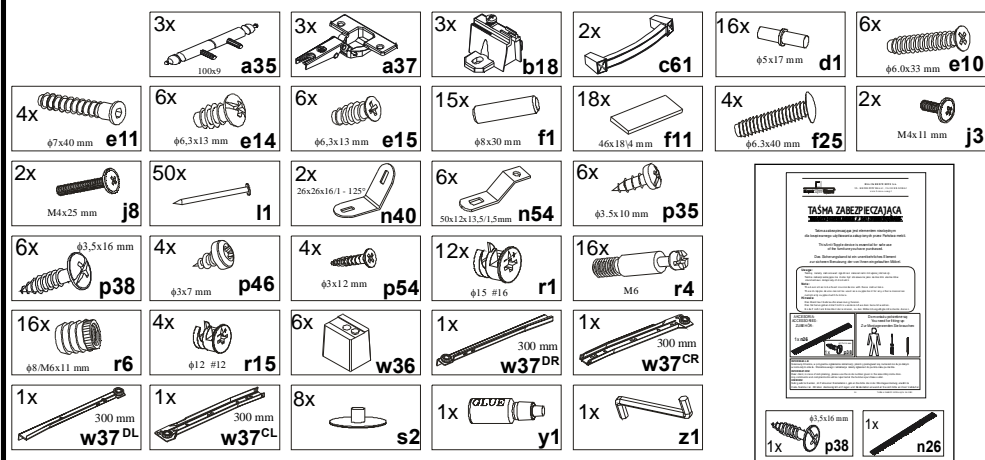

Szanowny Kliencie, w przypadku zgłaszania reklamacji, prosimy posługiwać się numerem kodu podanym w instrukcji montażu. Wszelkie uwagi i reklamacje należy zgłaszać do punktu zakupu mebla. Nie należy montować elementów, jeżeli zostaną zauważone wady lub uszkodzenia tych elementów. Powierzchnię mebli należy czyścić wilgotną szmatką lub papierowym ręcznikiem. **Nie używać chemicznych środków czystości!**

BLACK RED WHITE

INTARSIO

Instrukcja montażu

FREG-1dL, FREG-1dP

WYMIARY GABARYTOWE:

SZEROKOŚĆ: 59 cm, WYSOKOŚĆ: 199,5 cm, GŁĘBOKOŚĆ: 39,5 cm

FREG-1dL

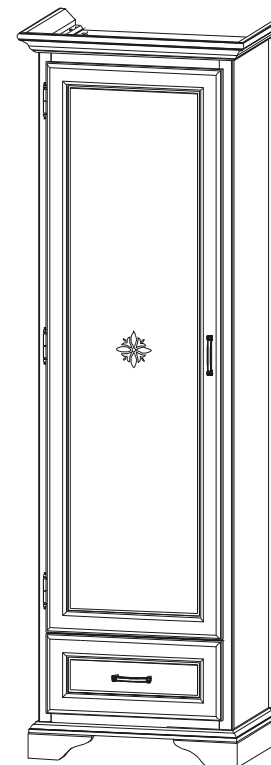

FREG-1dP

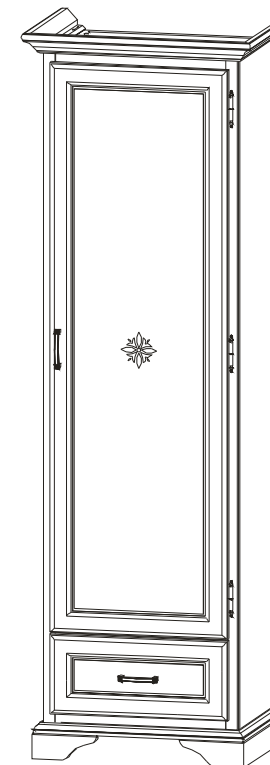

BLACK RED WHITE S.A UL. KRZESZOWSKA 63 23-400 BIŁGORAJ

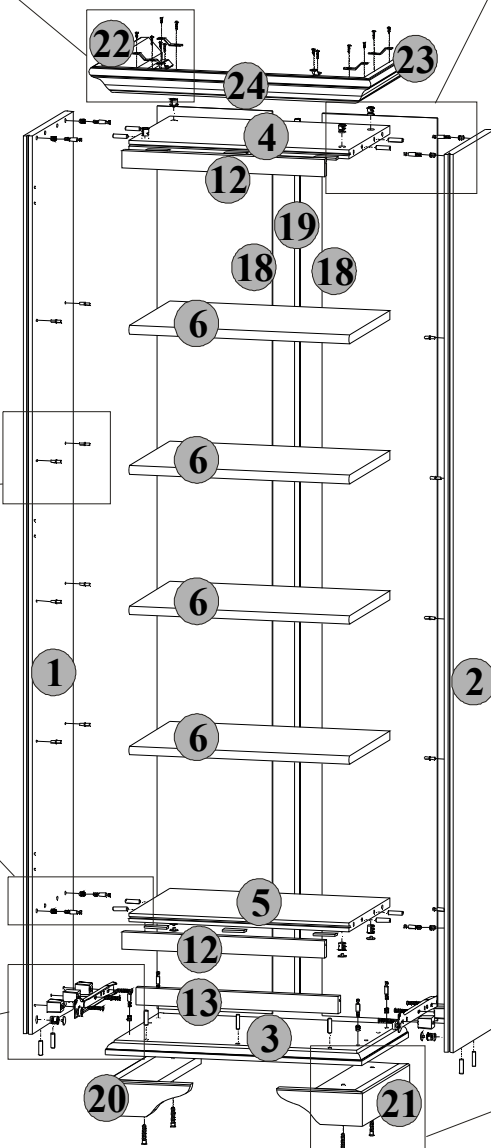
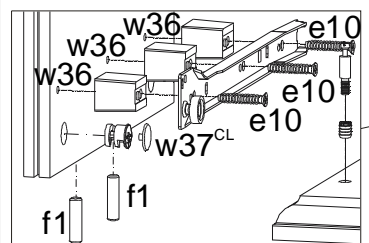
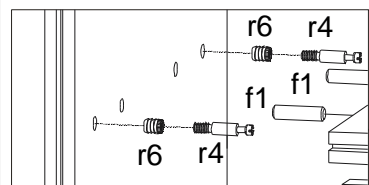
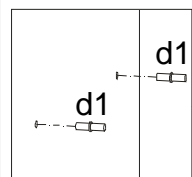
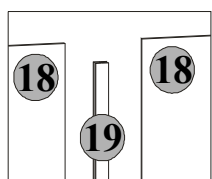
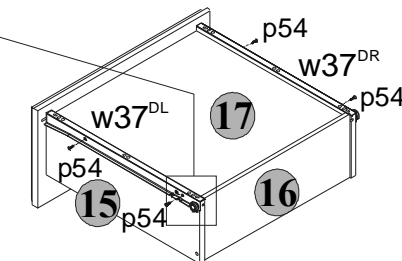
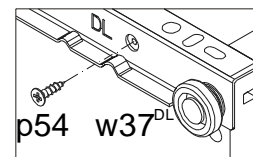
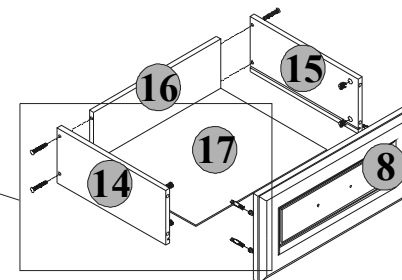
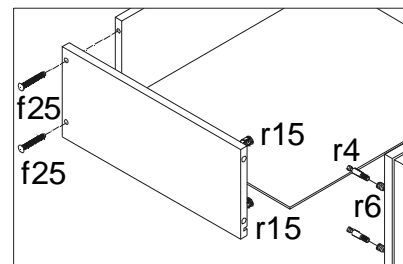
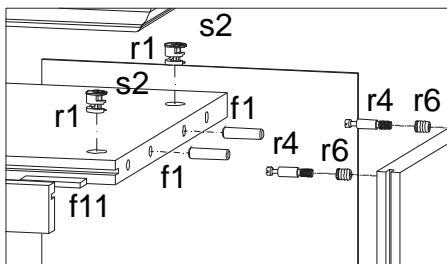
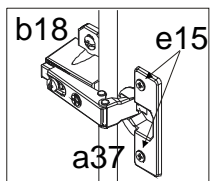
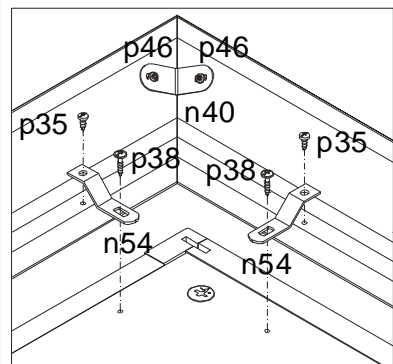

Symbol elementu Element symbol Elementeszeichen	Wymiary Measurements Ausmaß	Kod Code Kode
1	1838x323	SF1-103
2	1838x323	SF1-106
3	536x365	SF1-201
4	460x318	SF1-301
5	460x318	SF1-309
6	460x318	SF1-310
7	1564x446	SF1-001
8	446x220	SF1-002
12	424x36	SF1-572
13	424x36	SF1-575
14	320x140	SF1-501
15	320x140	SF1-502
16	375x140	SF1-503
17	386x320	SF1-903
18	1848x241	SF1-901
19	1818x14	h-1818
20	369x180	SF1-1577
21	369x180	SF1-1578
22	395x85	SF1-3571
23	395x85	SF1-3572
24	589,5x85	SF1-3573

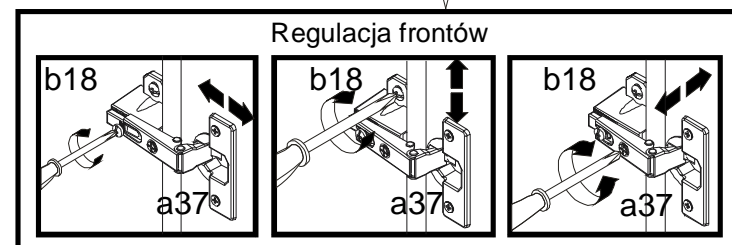
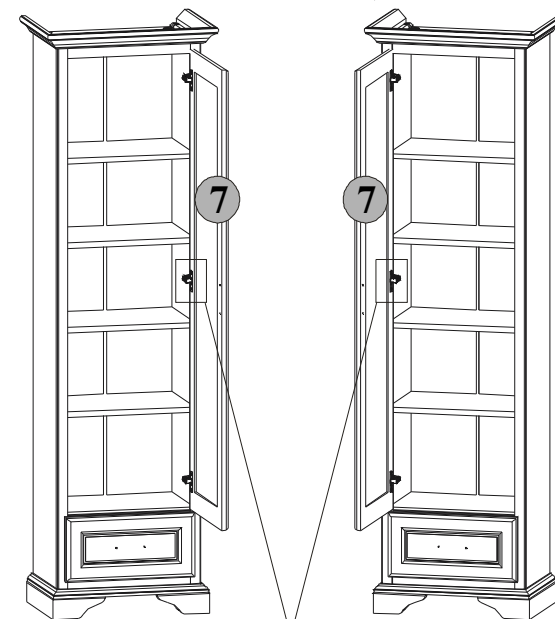
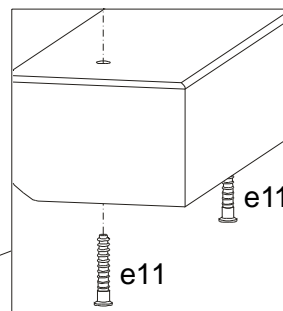

FREG-1dL

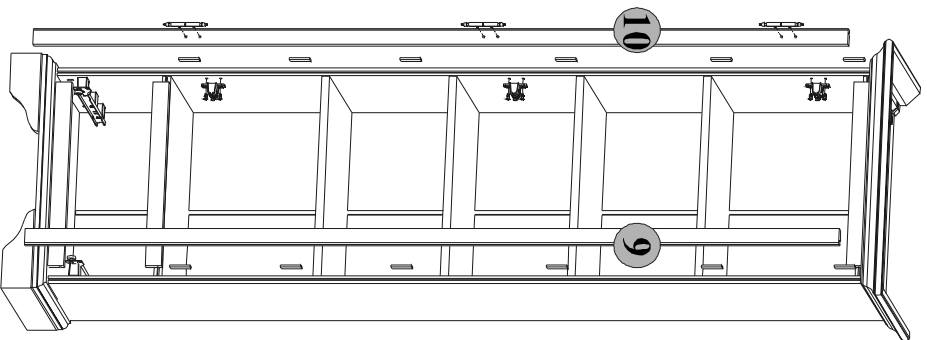

FREG-1dP

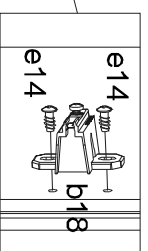
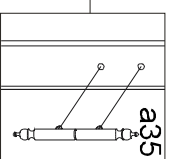
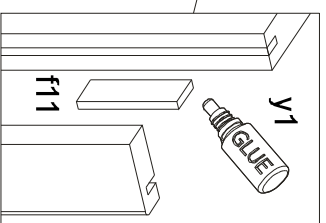
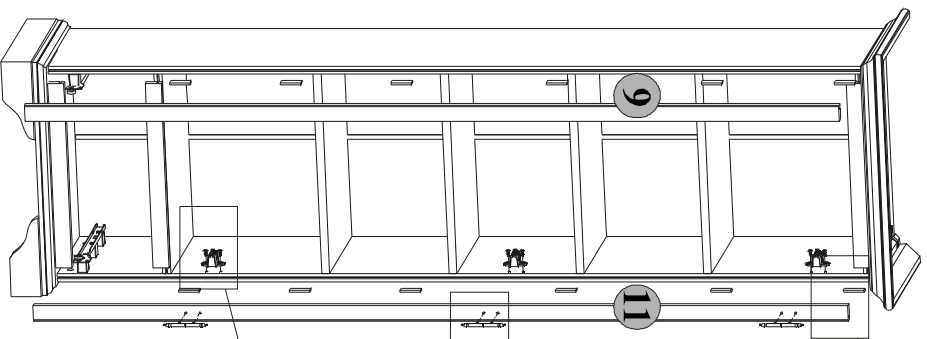

Symbol elementu	Wymiaru	Kod
Element symbol	Measurements	Code
Elementeszeichen	Ausmaß	Kode
9	1838x36	SF1-571
10	1838x36	SF1-574
11	1838x36	SF1-577

FREG-1dL, FREG-1dP, 09.2003

FREG-1dL

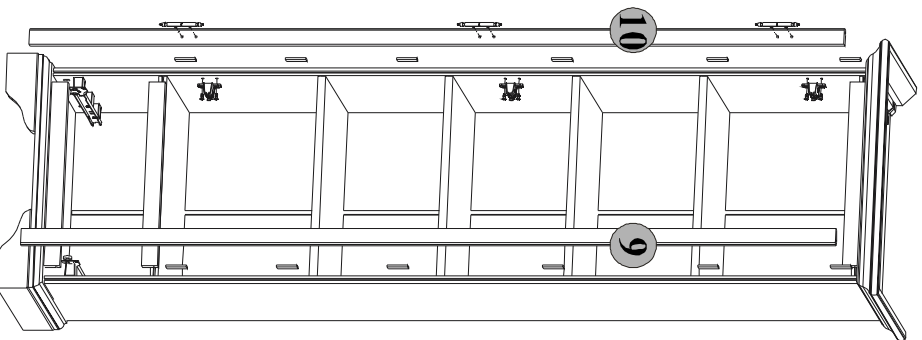

FREG-1dP

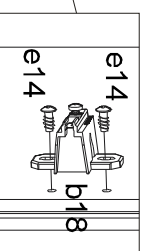
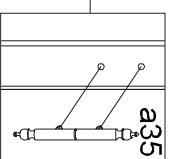
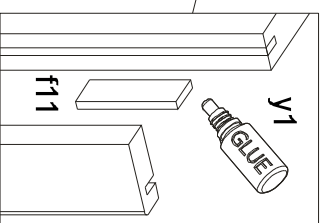
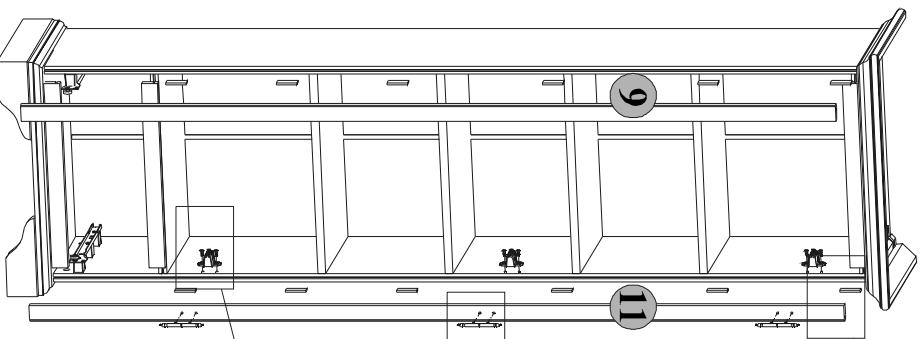

Symbol elementu	Wymiaru	Kod
Element symbol	Measurements	Code
Elementeszeichen	Ausmaß	Kode
9	1838x36	SF1-571
10	1838x36	SF1-574
11	1838x36	SF1-577

FREG-1dL, FREG-1dP, 09.2003