

















KOLEJNOSC MONTAZU:

1. W dolne krawędzie boków **1,2** wbić slizgacze **k1**.
 2. W otwory o średnicy 8 mm znajdujące się w krawędziach elementów wbić kolki **f1** (otwory na trzpienie **r16** pozostawić wolne).
Uwaga: W przypadku stwierdzenia, że któryś z kolków wystaje z otworu na długość większą niż 10 mm, należy go dobić, wymienić lub skrócić, gdyż może on spowodować, przy składaniu, uszkodzenie boku.
- Przypadki takie nie podlegają reklamacji!**
3. Do boku **2** przykręcić prowadnice **w5^{CL}** eurowkrętami **e3**.
Uwaga: podczas montażu elementy należy układać na miękkim i czystym podłożu na przykład: ręcznik, koc. Nie montować mebla na dywanie, wykładzinie itp. Nie stosowanie się do zaleceń producenta może spowodować zarysowanie powierzchni mebla.
 4. Do boku **3** przykręcić prowadnice **w5^{CR}** eurowkrętami **e3**.
 5. Do półki wysuwanej **6** przykręcić prowadnice **w5^{DL}, w5^{DR}** wkrętami **e19**.
 6. Połączyć ze sobą elementy w następującej kolejności:
 - a) elementy **2,3** połączyć z elementem **9** używając konfirmatów **e1**,
 - b) bok **1** połączyć z elementami **5,7,8** i bokiem **2** używając konfirmatów **e1**.
 7. Do nogi **11** przykręcić płytę **10** eurowkrętami **e8**.
 8. Do blatu **4** wkręcić trzpienie **r16** a następnie przykręcić nogę wkrętami **p9**.
 9. Złożyć segment zgodnie z rysunkiem i połączyć złączem mimosrodowym **r1** oraz wkrętami typu konfirmat **e1** używając do tego celu kluczyka **z1**.
 10. Włożyć półkę **6**.

ZESTAWIENIE AKCESORIÓW:

| | | | | | |
|--|--|--|--|--|--|
| 4x  k1 | 4x  e19 φ5x9 mm | 8x  p9 φ4x30 mm | 8x  r1 φ15x12mm #16 | 8x  r16 | 10x  s1 |
| 8x  s2 | 1x  w5^{DR} 400 mm | 1x  w5^{CR} 400 mm | 1x  w5^{DL} 400 mm | 1x  w5^{CL} 400 mm | 1x  z1 |
| 10x  e1 φ7x47 mm | 6x  e3 φ6x13 mm | 2x  e8 φ7x60 mm | 28x  f1 φ8x30 mm | | |

Szanowny Kliencie, w przypadku zgłaszania reklamacji, prosimy posługiwać się numerem kodu podanym w instrukcji montażu. Wszelkie uwagi i reklamacje należy zgłaszać do punktu zakupu mebla. Nie należy montować elementów, jeżeli zostaną zauważone wady lub uszkodzenia tych elementów. Powierzchnie mebli należy czyścić wilgotną szmatką lub papierowym ręcznikiem. **Nie używać chemicznych środków czystości!**

BLACK RED WHITE

KASIA

Instrukcja montażu

BIURKO N

WYMIARY GABARYTOWE:

SZEROKOSC:120,0 cm, WYSOKOSC:74,5 cm, GLEBOKOSC:60,0 cm

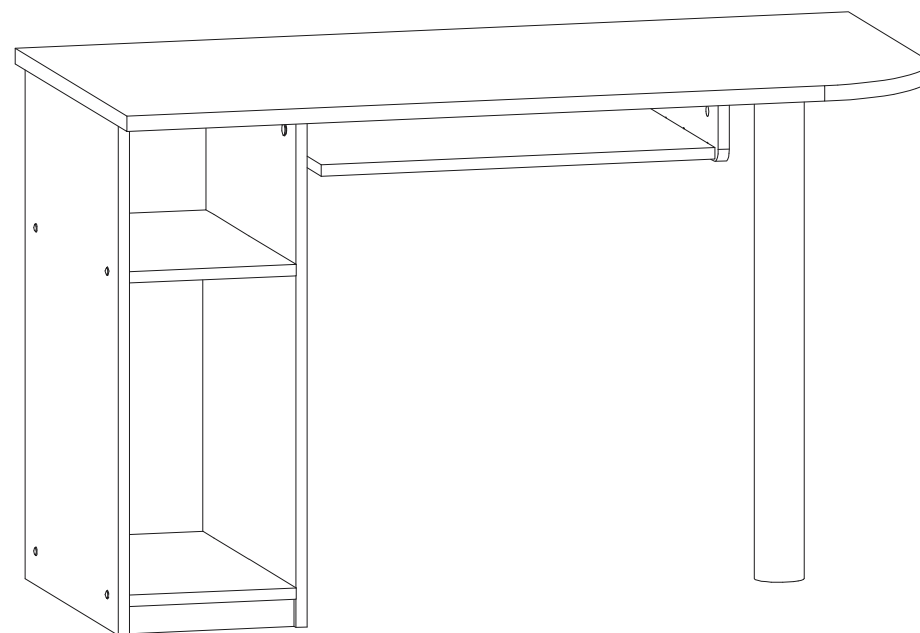

BLACK RED WHITE S.A. UL. KRZESZOWSKA 63 23-400 BILGORAJ

KASIA_BIURKO_N-05.2003

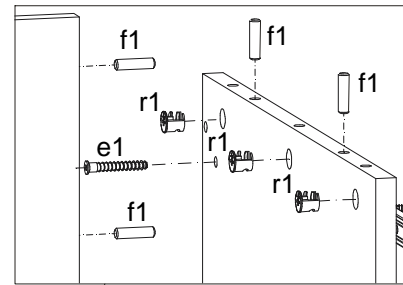
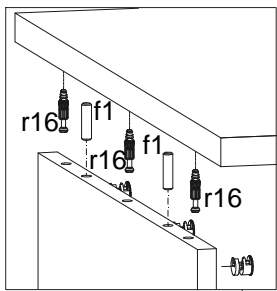

| Symbol elementu | Wymiary | Kod |
|-----------------|----------|---------|
| 1 | 718x500 | ZL1-101 |
| 2 | 718x500 | ZL1-102 |
| 3 | 470x90 | ZL1-103 |
| 4 | 1200x600 | ZL1-201 |
| 5 | 240x500 | ZL1-301 |
| 6 | 567x402 | ZL1-302 |
| 7 | 240x40 | ZL1-401 |
| 8 | 240x206 | ZL1-402 |
| 9 | 592x90 | ZL1-403 |
| 10 | 180x148 | ZL1-404 |
| 11 | 707x75 | ZL1-571 |

