

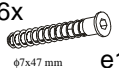

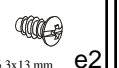







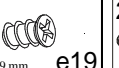
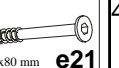

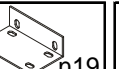
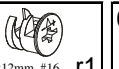
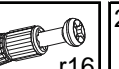

KOLEJNOŚĆ MONTAŻU:

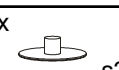
1. W dolne krawędzie boków **1,2,3** wbić slizgacze **k1**.
 2. W otwory o średnicy 8 mm znajdujące się w krawędziach elementów, wbić kolki **f1**.
Uwaga: W przypadku stwierdzenia, że któryś z kółków wystaje z otworu na długość większą niż 10 mm, należy go dobić, wymienić lub skrócić, gdyż może on spowodować, przy składaniu, uszkodzenie boku.
- Przypadki takie nie podlegają reklamacji!**
3. Połączyć półki **7** z cokołem **12,13** kolkami **f1**.
Uwaga: podczas montażu elementy należy układać na miękkim i czystym podłożu na przykład: ręcznik, koc. Nie montować mebla na dywanie, wykładzinie itp. Nie stosowanie się do zaleceń producenta może spowodować zarysowanie powierzchni mebla.
 4. Przykręcić bok **1** do wcześniej zmontowanych elementów **7,12,13** konfirmatami **e1** używając kluczyka **z1**.
 5. Do blatu **6** przykręcić trzpienie **r16** oraz elementy **n19** eurowkrętami **e2**.
 6. Przykręcić blat **6** do boku **1** eurowkrętami **e2**.
 7. Do boku **1** przymocować elementy **8,11,14** konfirmatami **e1** używając kluczyka **z1**.
 8. Przymocować stojak **3** złączami mimosrodowymi **r1,r16** (blat) i konfirmatami **e1** (półki **8**) używając kluczyka **z1**.
 9. Bok **2** przykręcić do wcześniej zmontowanych elementów eurowkrętami **e2** oraz konfirmatami **e1** używając kluczyka **z1**.
 10. Do elementu **4** przykręcić prowadnice **w5^{CL}** eurowkrętami **e3** a do elementu **5** przykręcić prowadnice **w5^{CR}** eurowkrętami **e3** i połączyć z elementem **10** konfirmatami **e1**.
 11. Połączyć blat **6** z elementami **4,5,10** złączem mimosrodowym **r1** używając do tego celu kluczyka **z1** a następnie przymocować blat do boków **1,2** za pomocą blaszki **n19** i eurowkrętów **e2**.
 12. Do półki wysuwanej **9** przykręcić prowadnice **w5** wkrętami **e19**.
 13. Wsunąć półkę **9**.
 14. Wywiercić w ścianie otwory pod kolki **f3**. Wbić kolki **f3** w ścianę.
 15. Przykręcić segment do ściany konfirmatami **e21** używając specjalnego kluczyka **z1** dołączonego do zestawu.

ZESTAWIENIE AKCESORIÓW:

26x  e1 ø7x47 mm	24x  e2 ø6.3x13 mm	6x  e3 ø6x13 mm	4x  e19 ø5x9 mm	2x  e21 ø5.5x80 mm	42x  f1 ø8x30 mm
2x  f3 ø10 mm	6x  k1	4x  n19 90x55x22.3mm	6x  r1 ø15x12mm #16	6x  r16	28x  s1
6x  s2	1x  w5 ^{DR} 400 mm	1x  w5 ^{CR} 400 mm	1x  w5 ^{DL} 400 mm	1x  w5 ^{CL} 400 mm	1x  z1

Szanowny Kliencie, w przypadku zgłaszania reklamacji, prosimy posługiwać się numerem kodu podanym w instrukcji montażu. Wszelkie uwagi i reklamacje należy zgłaszać do punktu zakupu mebla. Nie należy montować elementów, jeżeli zostaną zauważone wady lub uszkodzenia tych elementów. Powierzchnie mebli należy czyścić wilgotną szmatką lub papierowym ręcznikiem. **N i e u z y w a c c h e m i c z n y c h s r o d k ó w c z y s t o s c i !**

BLACK RED WHITE

KASIA

Instrukcja montażu

REGAL BIURKO

WYMIARY GABARYTOWE:

SZEROKOŚĆ:100,0 cm, WYSOKOŚĆ:170,5 cm, GLEBOKOŚĆ:60,0 cm

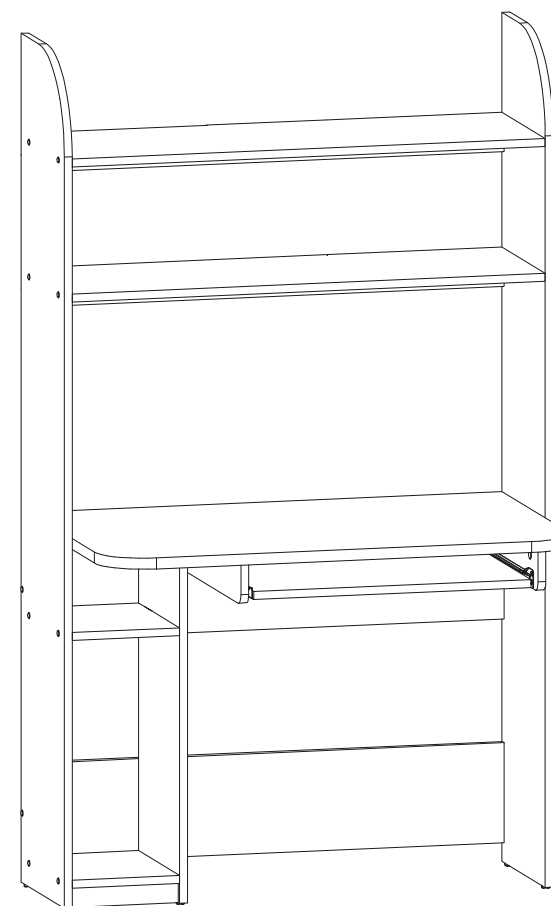

BLACK RED WHITE S.A. UL. KRZESZOWSKA 63 23-400 BILGORAJ

KASIA_REGAL BIU-06.2003

