

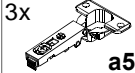

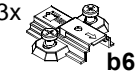

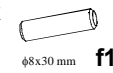

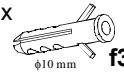

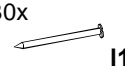

KOLEJNOŚĆ MONTAŻU:

Uwaga: podczas montażu elementy należy układać na miękkim i czystym podłożu np.: ręcznik, koc. Nie montować mebla na dywanie, wykładzinie itp. *Nie stosowanie się do zaleceń producenta może spowodować zarysowanie powierzchni mebla.*

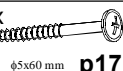
1. W otwory o średnicy 8 mm znajdujące się w krawędziach elementów wbić kołki **f1**.
Uwaga: W przypadku stwierdzenia, że któryś z kołków wystaje z otworu na długość większą niż 10 mm, należy go dobić, wymienić lub skrócić, gdyż może on spowodować, przy składaniu, uszkodzenie boku. **Przypadki takie nie podlegają reklamacji!**
2. Do elementów **1,2,3** wkręcić trzpienie **r16**.
3. W odpowiednie otwory w elementach **1,2,4** zamocować mimośrodowo **r1**.
4. Do ścian bocznych **1,2** zamocować zawieszki **n9** za pomocą wkrętów **p21** oraz elementy **m25²** wkrętami **p51**.
5. Do elementu **3** przykręcić prowadniki zawiasów **b6**.
6. Złożyć segment zgodnie z rysunkiem i połączyć złączem mimośrodowym **r1**, używając do tego celu kluczyka **z1**.
7. Ułożyć korpus segmentu frontem do dołu na równej powierzchni, ustawiając go tak, aby jego przekątne były równe.
8. Ścianę tylną **5** przybić na obwodzie gwoździkami **l1**.
9. Drzwi **6** ułożyć na równej powierzchni i zamocować puszkami zawiasów **a58** wkrętami **p51** oraz przykręcić element **m25⁹** wkrętami **p51**.
10. Przykręcić w odpowiednich miejscach do ściany blaszki **n10**.
11. Zawiesić segment na ścianie i wyregulować.
12. Do korpusu zamocować drzwi **6** i wyregulować.

ZESTAWIENIE AKCESORIÓW:

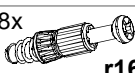
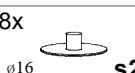
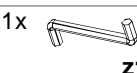
3x  a58	3x  b6	8x  φ8x30 mm f1	4x  φ10 mm f3	30x  l1	
2x  m25²	2x  80 N m25⁶	2x  m25⁹	2x  n9	2x  n10	4x  φ5x60 mm p17
4x  φ4x30 mm p21	14x  φ3,5x15 mm p51	8x  φ15x12mm #16 r1	8x  r16	8x  φ16 s2	1x  z1

Szanowny Kliencie, w przypadku zgłaszania reklamacji, prosimy posługiwać się numerem kodu podanym w instrukcji montażu. Wszelkie uwagi i reklamacje należy zgłaszać do punktu zakupu mebla. Nie należy montować elementów, jeżeli zostaną zauważone wady lub uszkodzenia tych elementów. Powierznię mebli należy czyścić wilgotną szmatką lub papierowym ręcznikiem. **Nie używać chemicznych środków czystości!**



Instrukcja montażu

LARGO

PSW_1W_4_11

WYMIARY GABARYTOWE:

SZEROKOŚĆ: 106,5 cm, WYSOKOŚĆ: 39,5 cm, GŁĘBOKOŚĆ: 31 cm

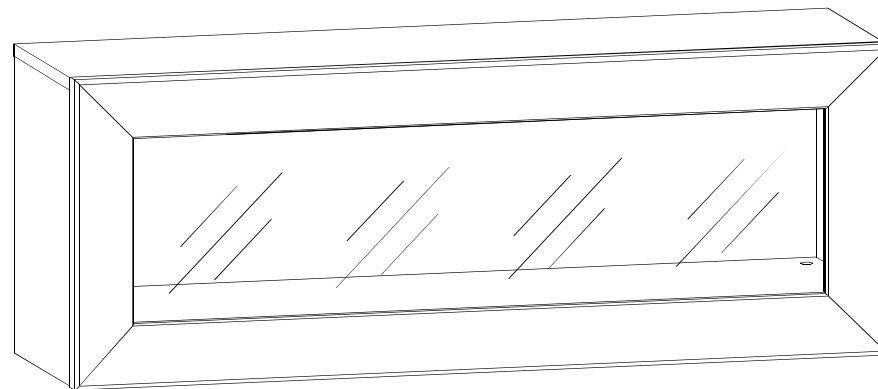

BRW Sp. z o. o. 39-300 MIELEC, ul. WOJSKA POLSKIEGO 3.

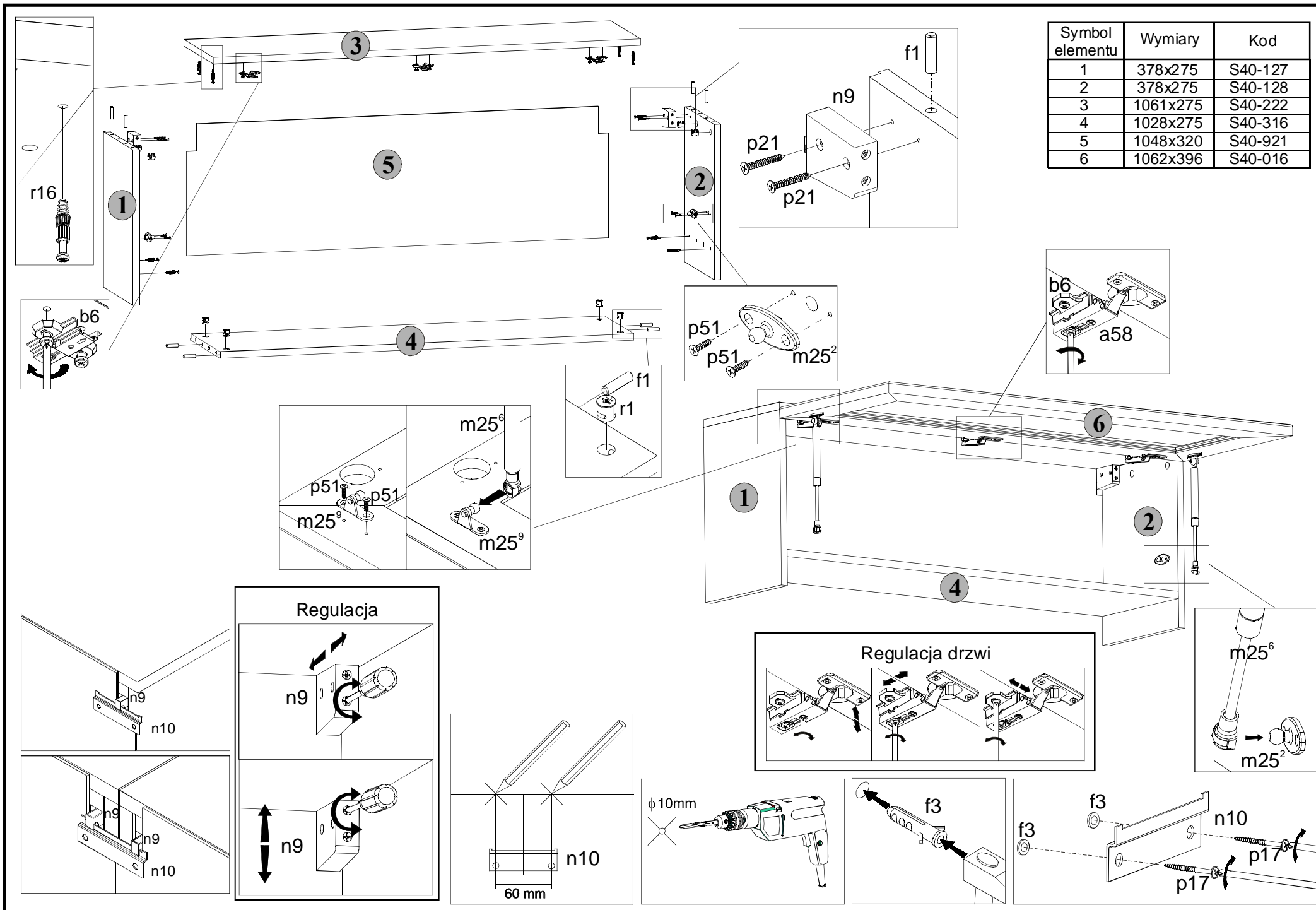

Symbol elementu	Wymiary	Kod
1	378x275	S40-127
2	378x275	S40-128
3	1061x275	S40-222
4	1028x275	S40-316
5	1048x320	S40-921
6	1062x396	S40-016

Regulacja

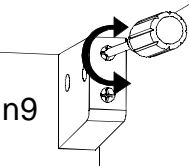
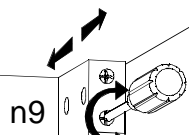

Regulacja drzwi

