

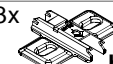











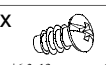
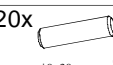

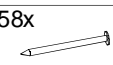

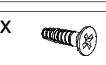
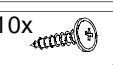
KOLEJNOŚĆ MONTAŻU:

Uwaga: podczas montażu elementy należy układać na miękkim i czystym podłożu np.: ręcznik, koc. Nie montować mebla na dywanie, wykładzinie itp. *Nie stosowanie się do zaleceń producenta może spowodować zarysowanie powierzchni mebla.*

1. W otwory o średnicy 8 mm znajdujące się w krawędziach elementów wbić kołki **f1**. (Otwory na trzpień **r16** pozostawić wolne). **Uwaga:** W przypadku stwierdzenia, że któryś z kołków wystaje z otworu na długość większą niż 10 mm, należy go dobić, wymienić lub skrócić, gdyż może on spowodować, przy składaniu, uszkodzenie boku.
- Przypadki takie nie podlegają reklamacji!**
2. W odpowiednie otwory w blatach **1** i **2** wkręcić trzpień **r16**.
3. Do blatu dolnego **2** przykręcić element mocujący nogi **k4¹** wkrętami **p20** i wcisnąć nóżki **k4²**.
4. W zależności od sposobu montażu drzwi przykręcić prowadniki zawiasów **b9** wkrętami **e2**: - LEWY - bok **3**, - PRAWY - bok **4**. Odpowiednio wkręcić ogranicznik frontu **d4** w blat **1**.
5. Do elementów **4** i **5** przykręcić podpórki drążka **n1** wkrętami **p1**.
6. W odpowiednie otwory w elementach **3**, **4** i **5** wcisnąć mimośrodę **r1**.
7. Wbić kołki **f1** w otwory cokołu **8**.
8. Złożyć segment zgodnie z rys. i połączyć złączami mimośrodowymi **r1** oraz wkrętami typu konfirmat **e1** używając do tego celu kluczyka **z1**.
9. Ułożyć korpus segmentu frontem do dołu na równej powierzchni, ustawiając go tak, aby jego przekątne były równe.
10. Ścianę tylną **7** przybić na obwodzie gwoździkami **l1**.
11. Ułożyć drzwi **9** na równej powierzchni i delikatnie zamocować puszkę zawiasów **a46** wkrętami **p51**.
12. Zamontować drzwi **9** i wyregulować.
13. Przykręcić uchwyt **c10** wkrętami **p26** do drzwi **9**.
14. Założyć cokół **8** na blat górnego **1**.
15. Włożyć drążek szafy.

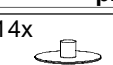
ZESTAWIENIE AKCESORIÓW:

3x  a46	3x  b9	1x  c10¹	2x  c10²	1x  d4 φ6,3x15 mm	9x  e1 φ7x50 mm
6x  e2 φ6,3x13 mm	20x  f1 φ8x30 mm	5x  k4¹	5x  k4²	58x  l1	2x  n1
2x  p1 φ3,5x13 mm	10x  p20 φ3,5x20 mm	2x  p26 φ4x35 mm	6x  p51 φ3,5x15 mm	14x  r1 φ15x12mm #16	14x  r16
9x  s1	14x  s2 ø16	1x  z1			

Szanowny Kliencie, w przypadku zgłaszania reklamacji, prosimy posługiwać się numerem kodu podanym w instrukcji montażu. Wszelkie uwagi i reklamacje należy zgłaszać do punktu zakupu mebla. Nie należy montować elementów, jeżeli zostaną zauważone wady lub uszkodzenia tych elementów. Powierznię mebli należy czyścić wilgotną szmatką lub papierowym ręcznikiem. **Nie używać chemicznych środków czystości!**



Instrukcja montażu

MAŁGOŚKA

szafa narożna
R - 20/7

WYMIARY GABARYTOWE:

SZEROKOŚĆ: 79 cm, WYSOKOŚĆ: 201,5 cm, GŁĘBOKOŚĆ: 54 cm

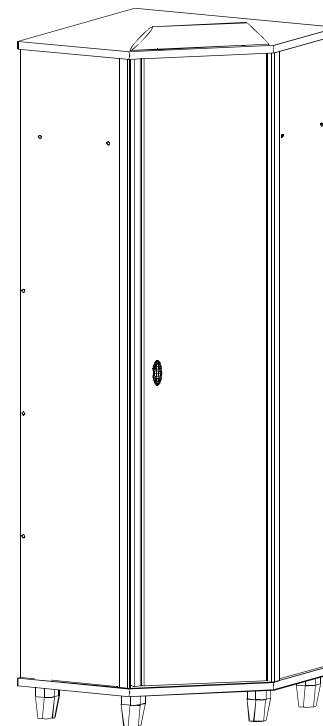

BLEK - MEBLE. 39-300 MIELEC, ul. WOJSKA POLSKIEGO 3.

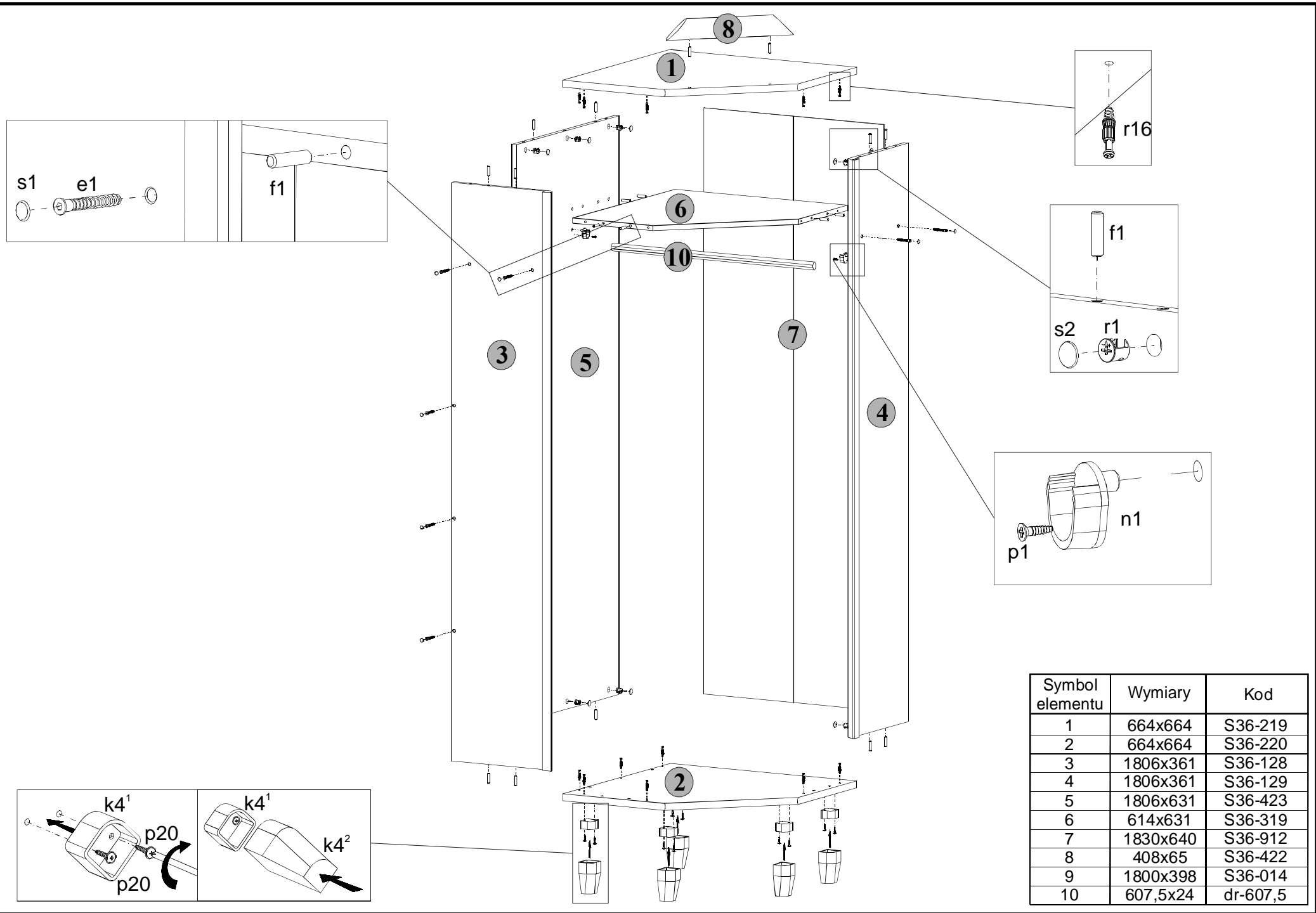

Symbol elementu	Wymiary	Kod
1	664x664	S36-219
2	664x664	S36-220
3	1806x361	S36-128
4	1806x361	S36-129
5	1806x631	S36-423
6	614x631	S36-319
7	1830x640	S36-912
8	408x65	S36-422
9	1800x398	S36-014
10	607,5x24	dr-607,5

Montaż drzwi - LEWY

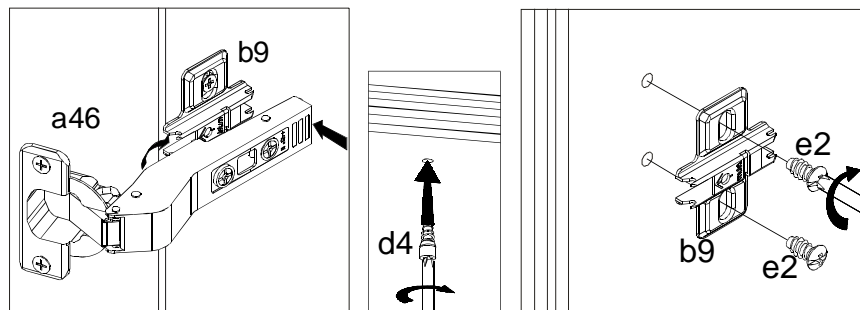

Regulacja drzwi

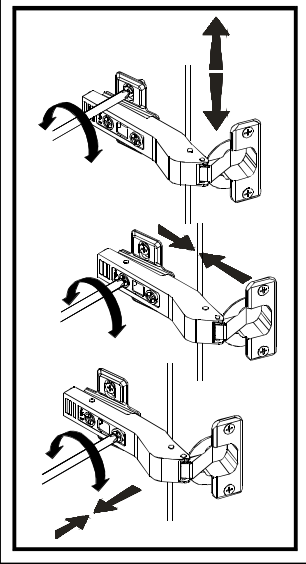

Montaż drzwi - PRAWY

