













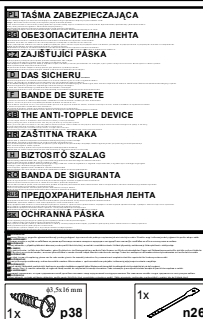



KOLEJNOŚĆ MONTAŻU:

Uwaga: podczas montażu elementy należy układać na miękkim i czystym podłożu np.: ręcznik, koc. Nie montować mebla na dywanie, wykładzinie itp. Nie stosowanie się do zaleceń producenta może spowodować zarysowanie powierzchni mebla.

1. W otwory o średnicy 8 mm znajdujące się w krawędziach elementów wbić kołki **f1**. (Otwory na trzpień **r16** pozostawić wolne). Uwaga: W przypadku stwierdzenia, że któryś z kołków wystaje z otworu na długość większą niż **10 mm**, należy go dobić, wymienić lub skrócić, gdyż przy składaniu może on spowodować uszkodzenie boku. **Takie przypadki nie podlegają reklamacji!**
2. W odpowiednie otwory w elementach **1, 2, 4** wcisnąć mimośrodowo **r1**.
3. W odpowiednie otwory w elementach **1, 2, 3** wkręcić trzpień **r16**.
4. Do ścian bocznych **1, 2** za pomocą wkrętów **e3** przykręcić odpowiednio prowadnice **w45^{CL}** i **w45^{CR}**.
5. Złożyć segment zgodnie z rysunkiem i połączyć za pomocą łącz mimośrodkowych **r1** używając do tego celu kluczyka **z1**.
6. Ułożyć korpus segmentu frontem do dołu na równej powierzchni, ustawiając go tak, aby jego przekątne były równe.
7. Ścianę tylną **13** przybić na obwodzie gwoździkami **l1**.
8. Złożyć szuflady w następującej kolejności:
 - a) w odpowiednie otwory w elementach **9, 10** wcisnąć mimośrodowo **r15**,
 - b) w odpowiednie otwory w czołach szuflad **7, 8** wkręcić trzpień **r16**,
 - c) połączyć ścianki boczne **9, 10** ze ścianką tylną **11** wbijając kołki **f25** i wsunąć dna szuflad **12**,
 - d) czoła szuflad **7, 8** połączyć ze ściankami bocznymi **9, 10** używając łącz mimośrodkowych **r15**,
 - e) do ścian bocznych **9, 10** przykręcić odpowiednio prowadnice **w45^{DL}** i **w45^{DR}** używając wkrętów **e19**,
 - f) do czoła szuflady **7** przykręcić uchwyt **c163** stosując wkręt **p15**.

ZESTAWIENIE AKCESORIÓW:

1x  c163	24x  e3 φ6x13 mm	16x  e19 φ5x9 mm	28x  f1 φ8x30 mm	
16x  f25 φ6,5x40 mm	30x  l1	1x  p15 φ2,5x13 mm	8x  r1 φ15x12mm #16	
16x  r15 φ12x10,5mm #12	24x  r16	2x  s2 φ16	4x  w45^{CL} 350 mm	
4x  w45^{CR} 350 mm	4x  w45^{DL} 350 mm	4x  w45^{DR} 350 mm	1x  z1	

Szanowny Kliencie, w przypadku zgłaszania reklamacji, prosimy posługiwać się numerem kodu podanym w instrukcji montażu. Wszelkie uwagi i reklamacje należy zgłaszać do punktu zakupu mebla. Nie należy montować elementów, jeżeli zostaną zauważone wady lub uszkodzenia tych elementów. Powierznię mebli należy czyścić wilgotną szmatką lub papierowym ręcznikiem. **Nie używać chemicznych środków czystości!**

BLACK RED WHITE

Instrukcja montażu

ORINOKO

OKOM 4s/11

WYMIARY GABARYTOWE:

SZEROKOŚĆ: 49,5 cm, WYSOKOŚĆ: 114,5 cm, GŁĘBOKOŚĆ: 41,5 cm



BLACK RED WHITE S.A. ul. KRZESZOWSKA 63, 23-400 BIŁGORAJ
e-mail: brw@brw.com.pl, <http://www.brw.com.pl>

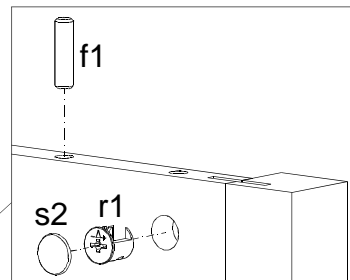
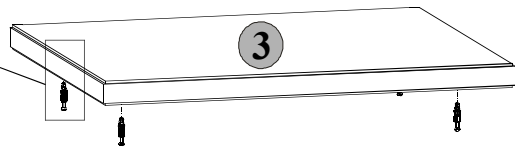
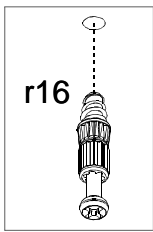

Symbol elementu	Wymiary	Kod
1	1116x400	S39-133
2	1116x400	S39-134
3	491x415	S39-201
4	381x356	S39-301
5	381x39	S39-402
6	381x70	S39-401
7	376x172	S39-001
8	376x232	S39-002
9	350x140	S39-507
10	350x140	S39-508
11	330x140	S39-503
12	341x350	S39-902
13	1000x405	S39-923

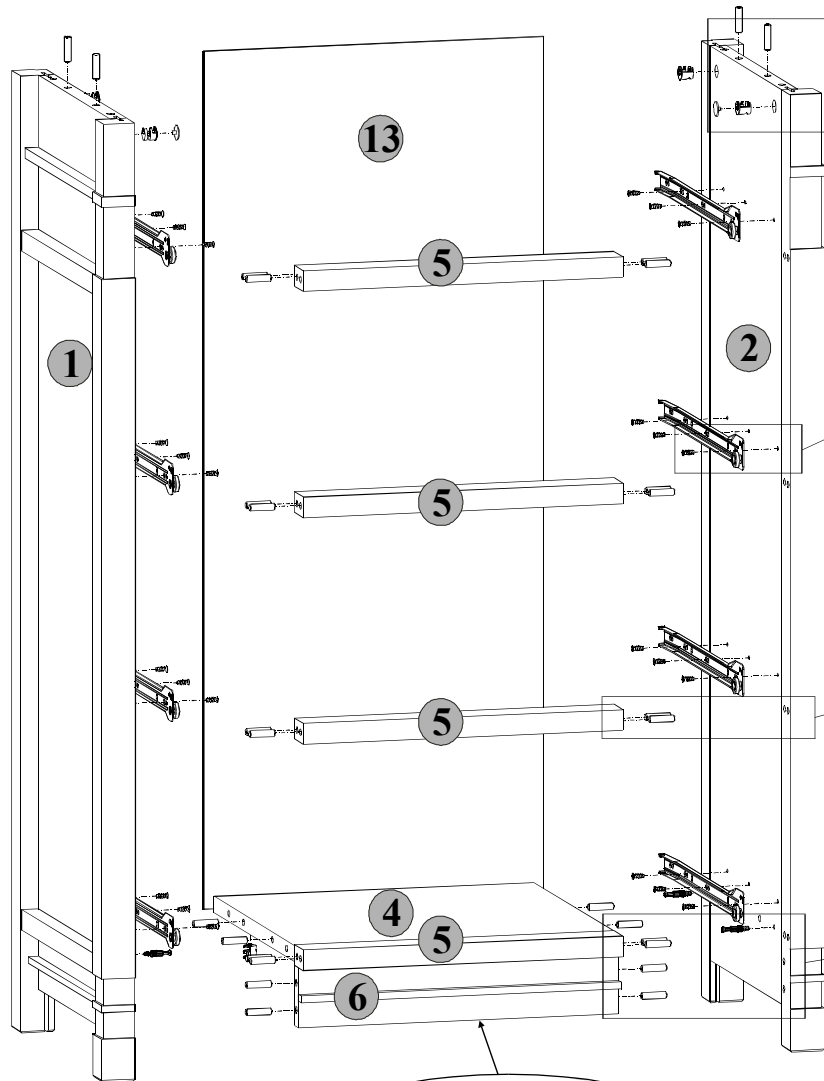

krawędź oklejona

