

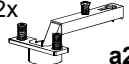







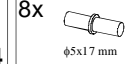
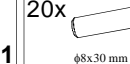

## KOLEJNOŚĆ MONTAŻU:

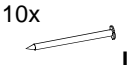
Uwaga: podczas montażu elementy należy układać na miękkim i czystym podłożu np.: ręcznik, koc. Nie montować mebla na dywanie, wykładzinie itp. Nie stosowanie się do zaleceń producenta może spowodować zarysowanie powierzchni mebla.

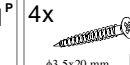
1. W otwory o średnicy 8 mm znajdujące się w krawędziach elementów wbić kołki **f1**. (Otwory na trzpień **r16** pozostawić wolne). Uwaga: W przypadku stwierdzenia, że któryś z kołków wystaje z otworu na długość większą niż **10 mm**, należy go dobić, wymienić lub skrócić, gdyż przy składaniu może on spowodować uszkodzenie boku. **Takie przypadki nie podlegają reklamacji!**
2. W odpowiednie otwory w elementach **1, 2, 3** wcisnąć mimośrodowo **r1**.
3. W odpowiednie otwory w elementach **1, 2, 4, 5** wkręcić trzpień **r16**.
4. Do elementów **1, 2, 3** przykręcić prowadniki zawiasów **b1**.
5. W odpowiednie otwory w elementach **1, 2, 3** wbić podpórki kołkowe **d1**.
6. Złożyć segment zgodnie z rysunkiem i połączyć za pomocą złącz mimośrodowych **r1** używając do tego celu kluczyka **z1** (połączyć elementy **1, 2, 3, 5, 8**, następnie wsunąć ściany tylne **11, 12** połączone listwą **13**, ścianę tylną **10** i zamontować blat górny **4**)
7. Ułożyć korpus segmentu frontem do dołu na równej powierzchni, ustawiając go tak, aby jego przekątne były równe.
8. Wsunąć ściany tylne **10, 11, 12** i przybić za pomocą gwoździ **l1**.
9. Do ścian bocznych **1, 2** przykręcić odpowiednio zawieszki **n101<sup>L</sup>**, **n101<sup>P</sup>** stosując wkręty **p79**.
10. W miejscu zawieszenia segmentu wywiercić w ścianie otwory pod kołki rozporowe **f35** zgodnie z rysunkiem. Wkręcić haki **p75** i zawiesić segment na ścianie. **Uwaga:** Mocowanie mebla do ściany może wykonać jedynie osoba kompetentna. Przed zamocowaniem mebla do ściany należy sprawdzić czy ściana nadaje się do mocowania do niej mebli. Kołki **f35** są przeznaczone do zastosowania w ścianach z pełnych materiałów
11. Do drzwi **9** przykręcić zawiasy **a1** (drzwi zewnętrzne) i **a2** (drzwi środkowe).
12. Zamocować drzwi **9** i wyregulować.
13. Do drzwi **9** za pomocą wkrętów **j8** przykręcić uchwyty **c164**.

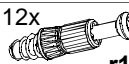
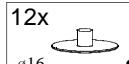
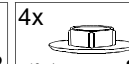
## ZESTAWIENIE AKCESORIÓW:

4x  <b>a1</b>	2x  <b>a2</b>	6x  <b>b1</b>	3x  <b>c164</b>	8x  φ5x17 mm <b>d1</b>	20x  φ8x30 mm <b>f1</b>
2x  φ10x50 mm <b>f35</b>	3x  M4x25 mm <b>j53</b>	10x  <b>l1</b>	1x  <b>n101<sup>L</sup></b>	1x  <b>n101<sup>P</sup></b>	4x  φ3,5x20 mm <b>p79</b>
2x  φ6x60 mm <b>p75</b>	12x  φ15x12mm #16 <b>r1</b>	12x  <b>r16</b>	12x  φ16 <b>s2</b>	4x  φ12x4mm <b>s41</b>	1x  <b>z1</b>

Szanowny Kliencie, w przypadku zgłaszania reklamacji, prosimy posługiwać się numerem kodu podanym w instrukcji montażu. Wszelkie uwagi i reklamacje należy zgłaszać do punktu zakupu mebla. Nie należy montować elementów, jeżeli zostaną zauważone wady lub uszkodzenia tych elementów. Powierznię mebli należy czyścić wilgotną szmatką lub papierowym ręcznikiem. **Nie używać chemicznych środków czystości!**

  
BLACK RED WHITE

## Instrukcja montażu

# ORINOKO

## ONAD 3w/5

### WYMIARY GABARYTOWE:

SZEROKOŚĆ: 125 cm, WYSOKOŚĆ: 50 cm, GŁĘBOKOŚĆ: 36,5 cm

**MAKSYMALNE OBCIĄŻENIE DO 20 kg**



BLACK RED WHITE S.A. ul. KRZESZOWSKA 63, 23-400 BIŁGORAJ  
e-mail: brw@brw.com.pl, <http://www.brw.com.pl>

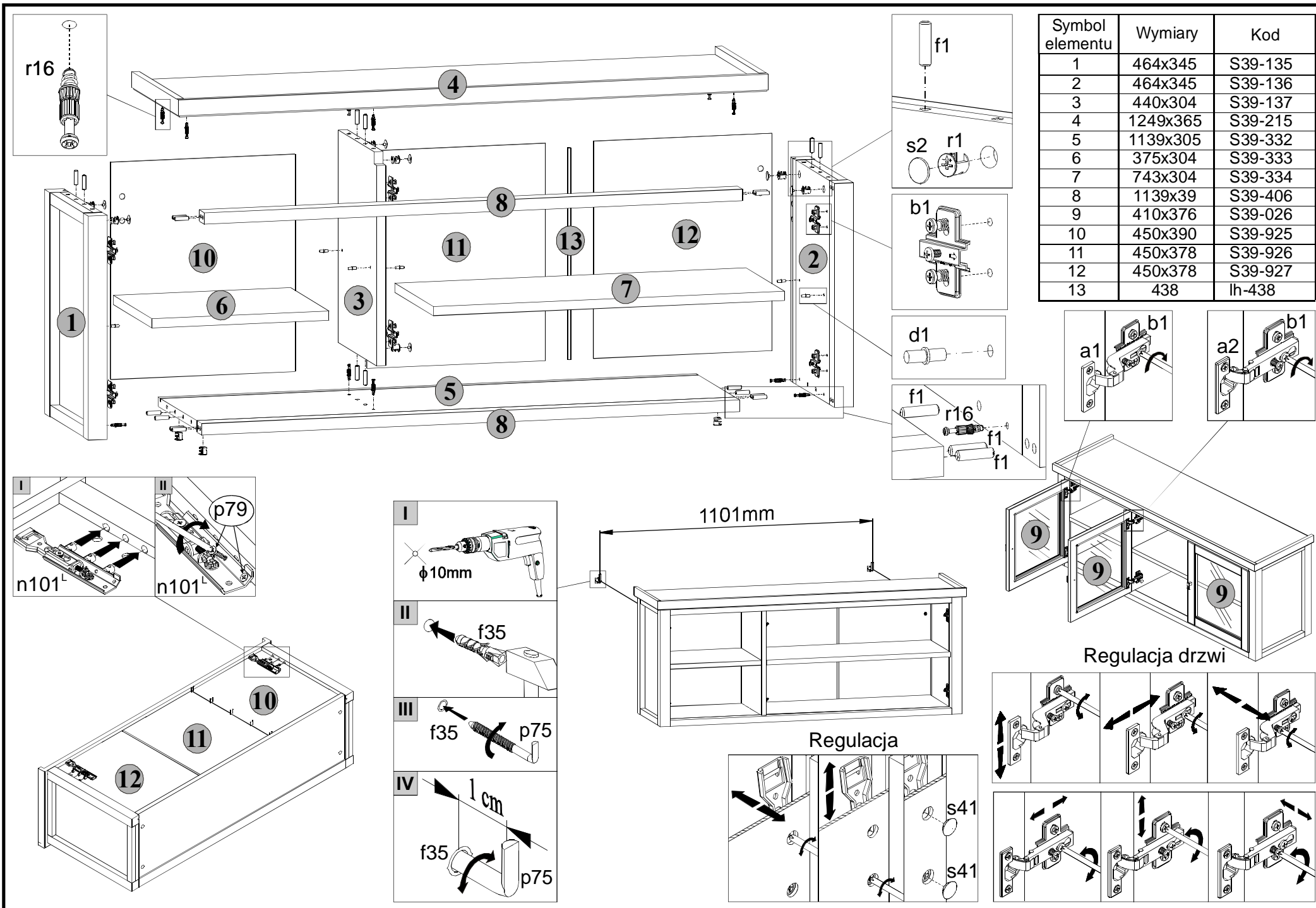

Symbol elementu	Wymiary	Kod
1	464x345	S39-135
2	464x345	S39-136
3	440x304	S39-137
4	1249x365	S39-215
5	1139x305	S39-332
6	375x304	S39-333
7	743x304	S39-334
8	1139x39	S39-406
9	410x376	S39-026
10	450x390	S39-925
11	450x378	S39-926
12	450x378	S39-927
13	438	lh-438

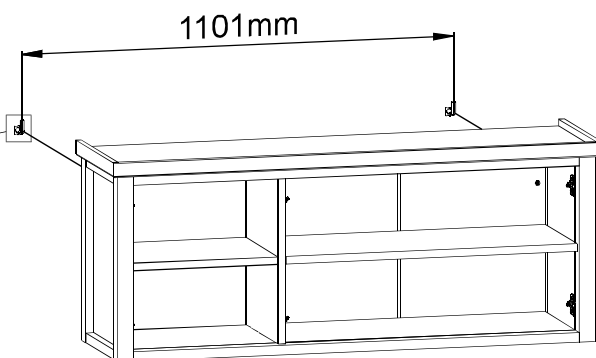
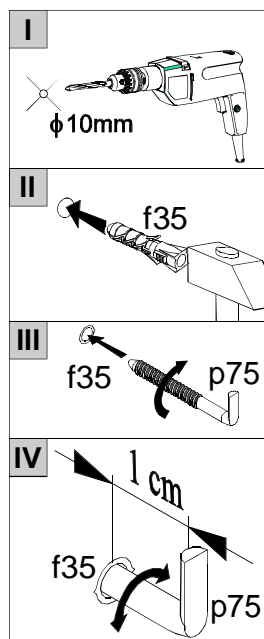
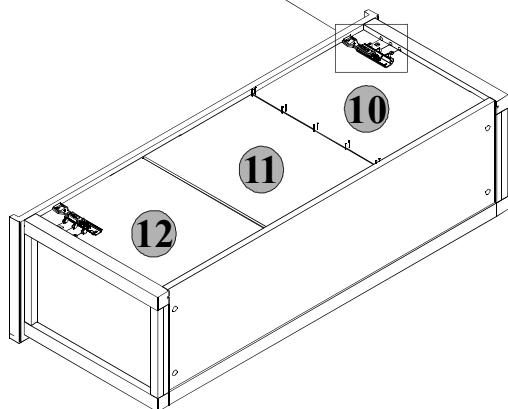
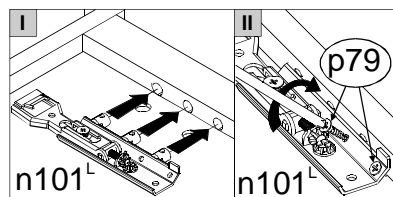

**Regulacja**

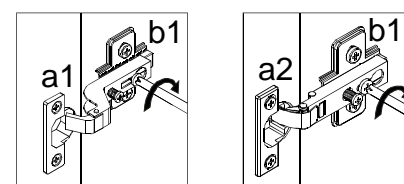
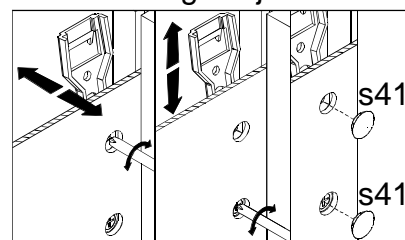

**Regulacja drzwi**

