

KOLEJNOŚĆ MONTAŻU:

Uwaga: podczas montażu elementy należy układać na miękkim i czystym podłożu np.: ręcznik, koc. Nie montować mebla na dywanie, wykładzinie itp. Nie stosowanie się do zaleceń producenta może spowodować zarysowanie powierzchni mebla.

1. W otwory o średnicy 8 mm znajdujące się w krawędziach elementów wbić kołki **f1**. (Otwory na trzpień **r16** pozostawić wolne). Uwaga: W przypadku stwierdzenia, że któryś z kołków wystaje z otworu na długość większą niż **10 mm**, należy go dobić, wymienić lub skrócić, gdyż przy składaniu może on spowodować uszkodzenie boku. **Takie przypadki nie podlegają reklamacji!**
2. W odpowiednie otwory w elementach **1, 2, 3, 5** wcisnąć mimośrodowo **r1**.
3. W odpowiednie otwory w elementach **1, 2, 4, 5** wkręcić trzpienie **r16**.
4. Do ścian bocznych **1, 2** za pomocą wkrętów **e3** przykręcić odpowiednio prowadnice **w26^{CL}** i **w26^{CR}**.
5. Złożyć segment zgodnie z rysunkiem i połączyć za pomocą łącz mimośrodowych **r1** używając do tego celu kluczyka **z1**.
6. Ułożyć korpus segmentu frontem do dołu na równej powierzchni, ustawiając go tak, aby jego przekątne były równe.
7. Ścianę tylną **15** przybić gwoździkami **l1** (dla ułatwienia można narysować linie wzdłuż których gwoździe będą wbijane).
8. Do elementu **3** przykręcić zgodnie z rysunkiem prowadnice **w26^{CL}** i **w26^{CR}** używając odpowiednio wkrętów **p1** i **e3**.
9. Złożyć szuflady w następującej kolejności:
 - a) w odpowiednie otwory w elementach **11, 12** wcisnąć mimośrodowo **r15**,
 - b) w odpowiednie otwory w czołach szuflad **9, 10** wkręcić trzpienie **r16**,
 - c) połączyć ścianki boczne **11, 12** ze ściankami tylnymi **13** wbijając kołki **f25** i wsunąć dna szuflad **14**,
 - d) czoła szuflad **9, 10** połączyć ze ściankami bocznymi **11, 12** używając łącz mimośrodowych **r15**,
 - e) do ścian bocznych **11, 12** przykręcić odpowiednio prowadnice **w26^{DL}** i **w26^{DR}** używając wkrętów **e19**,

ZESTAWIENIE AKCESORIÓW:

9x φ6x13 mm e3	12x φ8x9 mm e19	28x φ8x30 mm f1	8x φ6.5x40 mm f25	35x l1	3x φ3.5x13 mm p1
24x φ15x12mm #16 r1	8x φ12x10.5mm #12 r15	32x r16	7x φ16 s2	2x 500 mm w26^{CL}	2x 500 mm w26^{CR}
2x 500 mm w26^{DL}	2x 500 mm w26^{DR}	1x z1			

Szanowny Kliencie, w przypadku zgłaszania reklamacji, prosimy posługiwać się numerem kodu podanym w instrukcji montażu. Wszelkie uwagi i reklamacje należy zgłaszać do punktu zakupu mebla. Nie należy montować elementów, jeżeli zostaną zauważone wady lub uszkodzenia tych elementów. Powierznię mebli należy czyścić wilgotną szmatką lub papierowym ręcznikiem. **Nie używać chemicznych środków czystości!**

BLACK RED WHITE

Instrukcja montażu

ORINOKO

ORTV 2s

WYMIARY GABARYTOWE:

SZEROKOŚĆ: 87 cm, WYSOKOŚĆ: 48 cm, GŁĘBOKOŚĆ: 55 cm

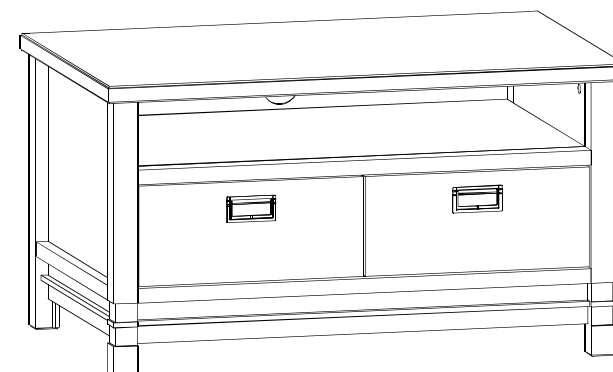

BLACK RED WHITE S.A. ul. KRZESZOWSKA 63, 23-400 BIŁGORAJ
e-mail: brw@brw.com.pl, <http://www.brw.com.pl>

Symbol elementu	Wymiary	Kod
1	452x530	S39-125
2	452x530	S39-126
3	175x503	S39-127
4	870x550	S39-211
5	760x486	S39-326
6	760x70	S39-403
7	760x39	S39-404
8	760x39	S39-413
9	376x164	S39-012
10	376x164	S39-013
11	500x140	S39-501
12	500x140	S39-502
13	320x140	S39-504
14	331x500	S39-913
15	784x336	S39-921

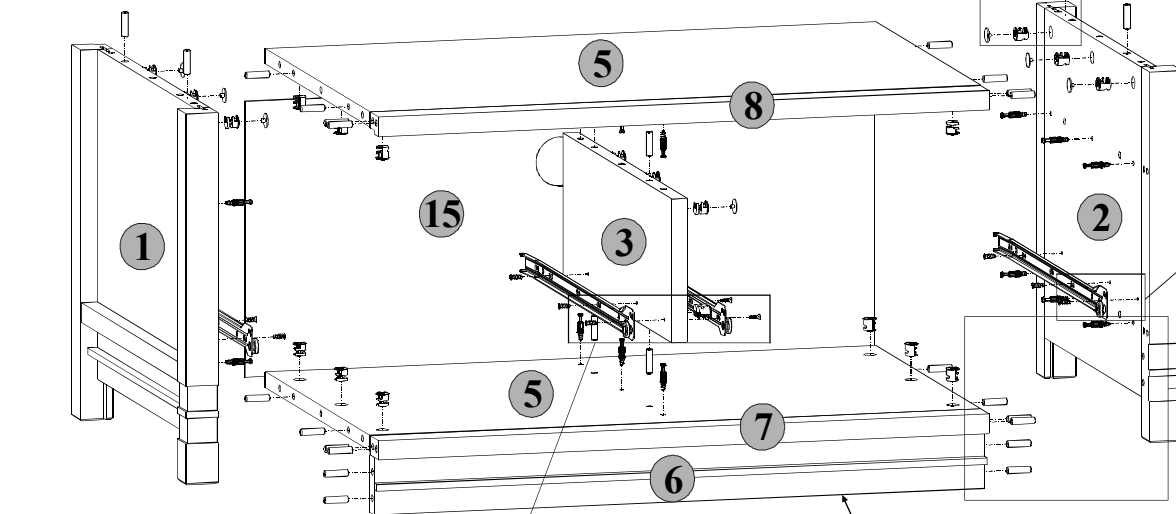
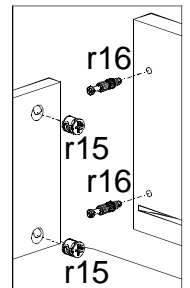
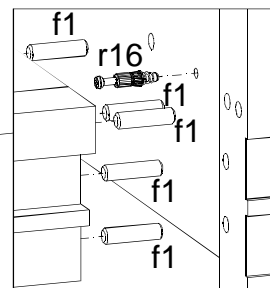
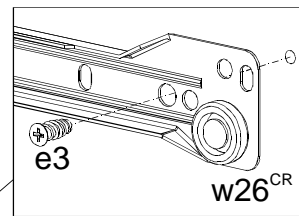
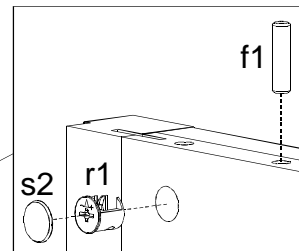
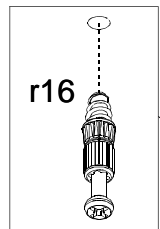

krawędź oklejona

