

KOLEJNOŚĆ MONTAŻU:

Uwaga: podczas montażu elementy należy układać na miękkim i czystym podłożu np.: ręcznik, koc. Nie montować mebla na dywanie, wykładzinie itp. *Nie stosowanie się do zaleceń producenta może spowodować zarysowanie powierzchni mebla.*

1. W otwory o średnicy 8 mm znajdujące się w krawędziach elementów wbić kołki **f1**.
Uwaga: do jednej z półek **4** nie wbijać kołków **f1** wg rys!
(Otwory na trzpień **r16** pozostawić wolne). **Uwaga:** W przypadku stwierdzenia, że któryś z kołków wystaje z otworu na długość większą niż 10 mm, należy go dobić, wymienić lub skrócić, gdyż może on spowodować, przy składaniu, uszkodzenie boku.
Przypadki takie nie podlegają reklamacji!
2. Do boków **1,2** wkręcić trzpień **r16**, wbić podpórki kołkowe **d1**.
3. Do półek konstrukcyjnych **4** zamocować mimośrodowo **r1**.
4. Złożyć wybrany segment zgodnie z rysunkiem i połączyć złączami mimośrodowymi **r1** oraz wkrętami typu konfirmat **e1** za pomocą kluczyka **z1**.
5. Ułożyć korpus segmentu frontem do dołu na równej powierzchni, ustawiając go tak, aby jego przekątne były równe.
6. Przybić ściany tylne **6** na obwodzie gwoździkami **l1**, dla ułatwienia można narysować ołówkiem linie wzdłuż których gwoździe będą wbijane.
7. Do wieńca dolnego **3** przykręcić nóżki:
 - z przodu segmentu **k36¹** wkrętami **e31**.
 - z tyłu segmentu **k36²** wkrętami **e31**.
8. Włożyć półki wkładane **5**
9. Do boków **1,2** przykręcić prowadniki zawiasów **b1**.
10. Ułożyć drzwi na równej powierzchni i delikatnie zamocować puszkami zawiasów **a2**.
11. Zamontować drzwi i wyregulować.
12. Przykręcić uchwyty **c93** wkrętami **p6**.

ZESTAWIENIE AKCESORIÓW:

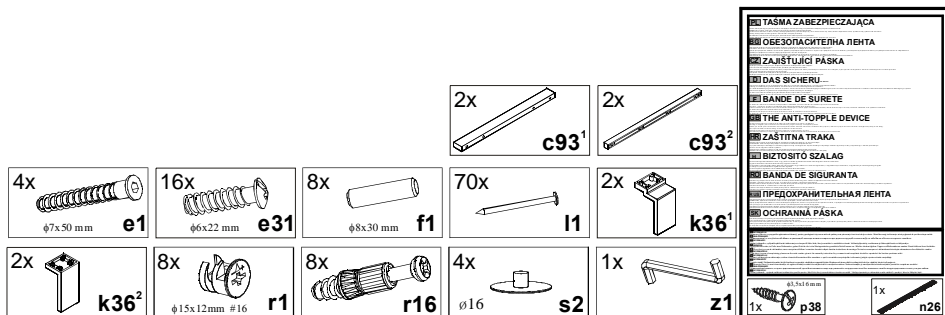

Szanowny Kliencie, w przypadku zgłaszania reklamacji, prosimy posługiwać się numerem kodu podanym w instrukcji montażu. Wszelkie uwagi i reklamacje należy zgłaszać do punktu zakupu mebla. Nie należy montować elementów, jeżeli zostaną zauważone wady lub uszkodzenia tych elementów. Powierznię mebli należy czyścić wilgotną szmatką lub papierowym ręcznikiem. **Nie używać chemicznych środków czystości!**

BLACK RED WHITE

Instrukcja montażu

re_set

a2d_20_10

WYMIARY GABARYTOWE:

SZEROKOŚĆ: 100 cm, WYSOKOŚĆ: 200 cm, GŁĘBOKOŚĆ: 39,5 cm

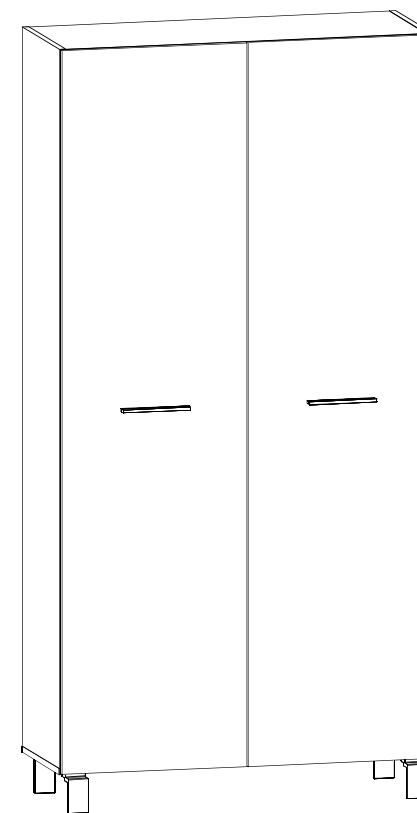

BLACK RED WHITE S.A. ul. KRZESZOWSKA 63, 23-400 BIŁGORAJ
e-mail: brw@brw.com.pl, <http://www.brw.com.pl>

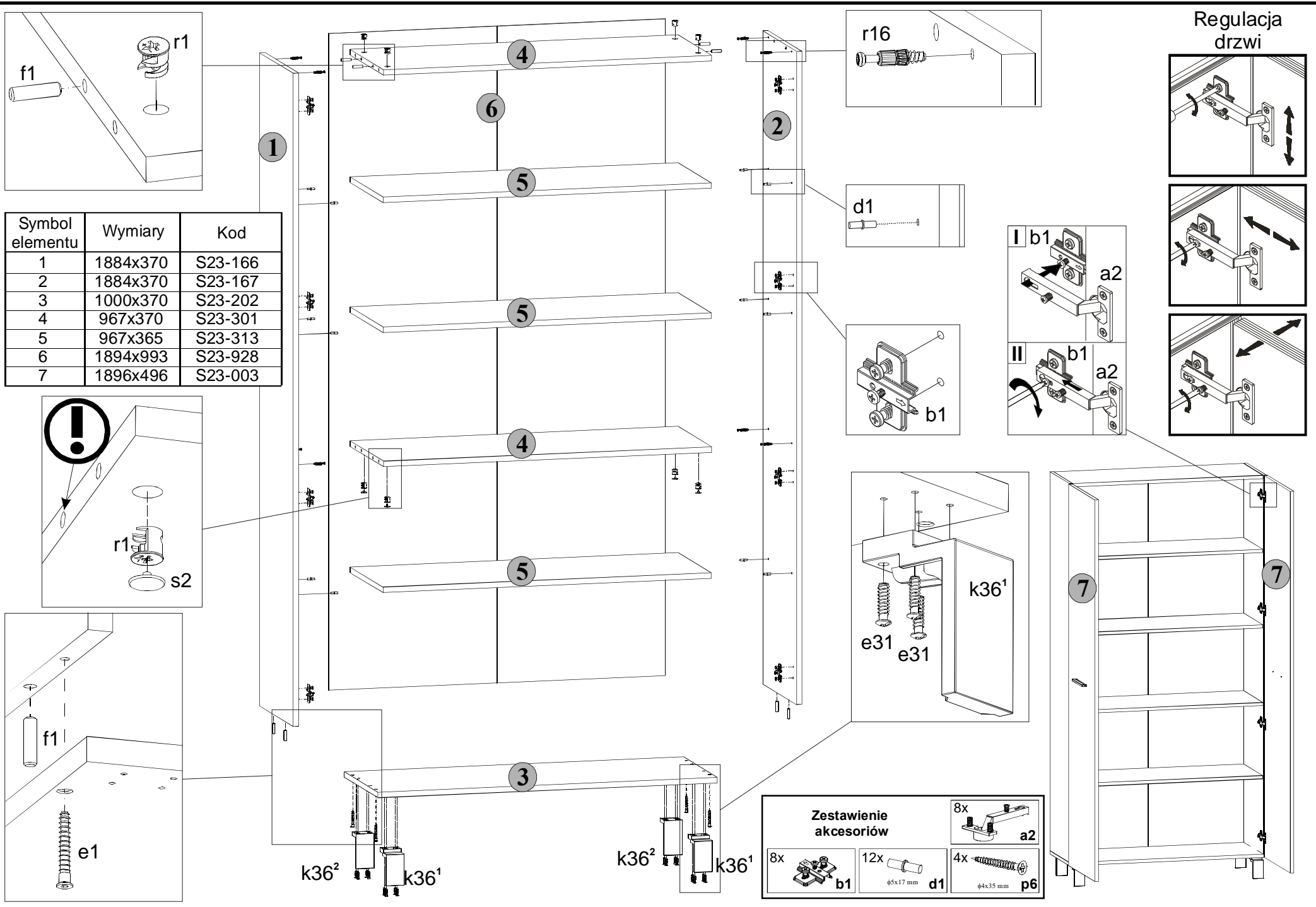

Symbol elementu	Wymiary	Kod
1	1884x370	S23-166
2	1884x370	S23-167
3	1000x370	S23-202
4	967x370	S23-301
5	967x365	S23-313
6	1894x993	S23-928
7	1896x496	S23-003

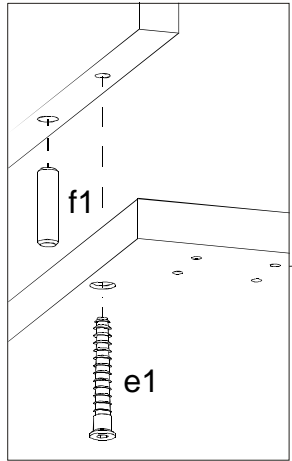
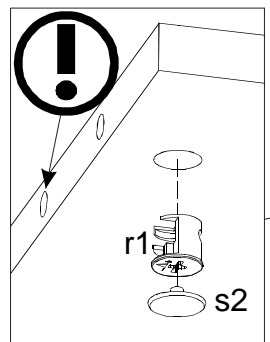
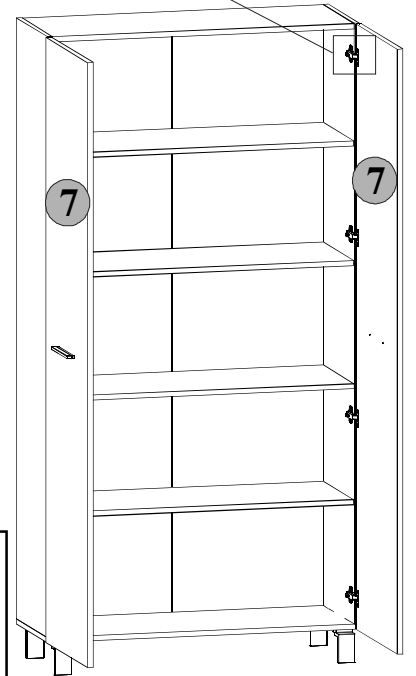
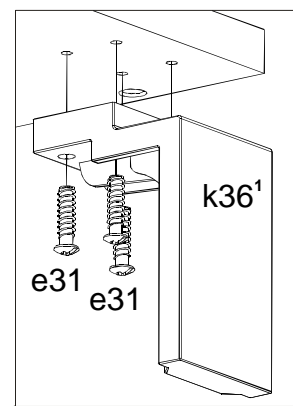
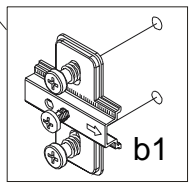
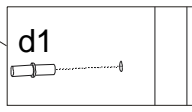
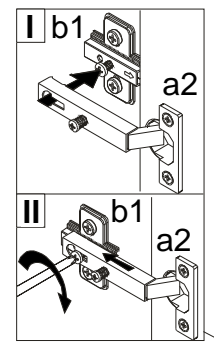
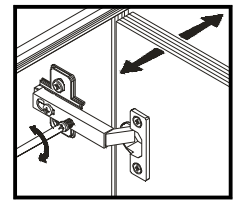
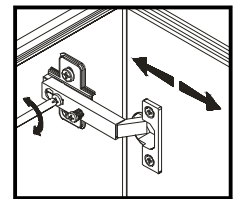
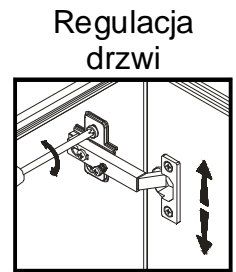
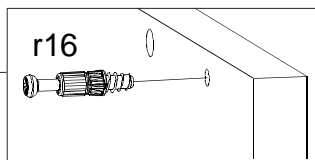

Zestawienie akcesoriów

8x	12x	4x
b1	d1	p6
	φ5x17 mm	φ4x35 mm

8x **a2**