

KOLEJNOŚĆ MONTAŻU:

Uwaga: podczas montażu elementy należy układać na miękkim i czystym podłożu np.: ręcznik, koc. Nie montować mebla na dywanie, wykładzinie itp. *Nie stosowanie się do zaleceń producenta może spowodować zarysowanie powierzchni mebla.*

1. W otwory o średnicy 8 mm znajdujące się w krawędziach elementów wbić kołki **f1**.
Uwaga: Niewłaściwe użycie kołków **f1 (30 mm)** może spowodować uszkodzenie elementu przy składaniu. W przypadku stwierdzenia, że któryś z kołków wystaje z otworu na długość większą niż 10 mm należy go dobić, wymienić lub skrócić, gdyż może on spowodować przy składaniu uszkodzenie elementu.
Przypadki takie nie podlegają reklamacji!
2. Do wieńca górnego i dolnego **2** oraz boków **1** wkręcić trzpienie **r16**.
3. W odpowiednie otwory w elementach **1,3** zamocować mimośrodowo **r1**.
4. Złożyć wybrany segment zgodnie z rysunkiem i połączyć złączami mimośrodowymi **r1** za pomocą kluczyka **z1**.
5. Przykręcić zawieszkę panelową **n87** z dołu wkrętami **e3** a z góry wkrętami **p50** wg rys.
6. Do elementu **3** przykleić odbojnik silikonowy **s43** wg rys.

-----**a2dpn_5_10**-----

7. Do boków **1** przykręcić prowadniki zawiasów **b1**.
8. Do boków **1** wbić podpórki kołkowe **d1**.
9. Włożyć półkę wkładaną **6**.
10. Ułożyć drzwi **4,5** na równej powierzchni i delikatnie zamocować puszkami zawiasów **a2**.
11. Zamontować drzwi i wyregulować.
12. Przykręcić uchwyty **c93** wkrętami **p80**.









-----**a2wpn_5_10**-----

7. Do boków **1** przykręcić prowadniki zawiasów **b15** wkrętami **e2**.
8. Do boków **1** przykręcić podpórki **d12** wkrętami **e3**.
9. Włożyć półkę szklaną **9**. **Ostrożnie szkło!**
10. Ułożyć drzwi **7,8** na równej powierzchni i delikatnie zamocować puszkami zawiasów **a23** za pomocą wkrętów **p44**.
11. Zamontować drzwi i wyregulować.
12. Przykręcić uchwyty **c93** wkrętami **p39** z podkładką **o27**.

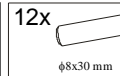
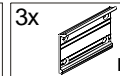
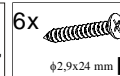
13. Zawiesić segment na panelu zgodnie z rysunkiem.

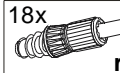
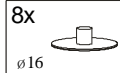
Uwaga: Niewłaściwe zamocowanie mebla grozi przewróceniem (zerwaniem) mebla podczas użytkowania.
Mocowanie mebla do ściany może wykonać jedynie osoba kompetentna.

ZESTAWIENIE AKCESORIÓW:

2x  c93¹	2x  c93²	6x  φ6x13 mm e3	12x  φ8x30 mm f1	3x  n87	6x  φ2,9x24 mm p50
18x  φ15x12mm #16 r1	18x  r16	8x  φ16 s2	3x  φ12x4mm s41	3x  silikon φ11x5 mm s43	1x  z1

Szanowny Kliencie, w przypadku zgłaszania reklamacji, prosimy posługiwać się numerem kodu podanym w instrukcji montażu. Wszelkie uwagi i reklamacje należy zgłaszać do punktu zakupu mebla. Nie należy montować elementów, jeżeli zostaną zauważone wady lub uszkodzenia tych elementów. Powierzchnię mebli należy czyścić wilgotną szmatką lub papierowym ręcznikiem. **Nie używać chemicznych środków czystości!**



Instrukcja montażu

re_set

a2dpn_5_10

a2wpn_5_10

WYMIARY GABARYTOWE:

SZEROKOŚĆ: 100 cm, WYSOKOŚĆ: 50 cm, GŁĘBOKOŚĆ: 29,5 cm

Maksymalne obciążenie do 45 kg

a2dpn_5_10

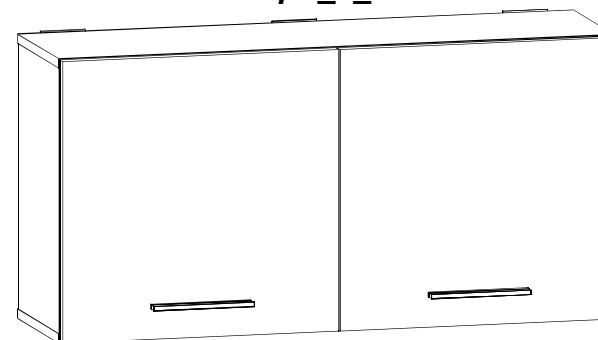

a2wpn_5_10

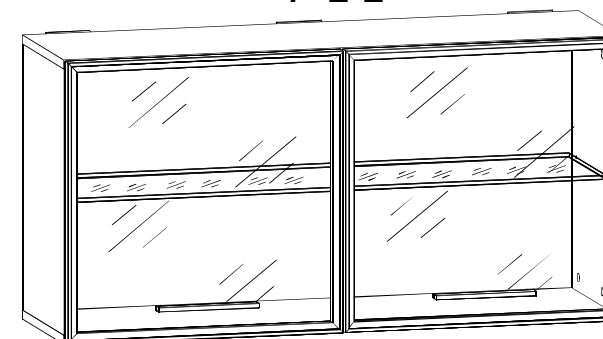

BLACK RED WHITE S.A. ul. KRZESZOWSKA 63, 23-400 BIŁGORAJ
e-mail: brw@brw.com.pl, http://www.brw.com.pl

Symbol elementu	Wymiary	Kod
1	468x275	S23-157
2	1000x275	S23-228
3	967x468	S23-413

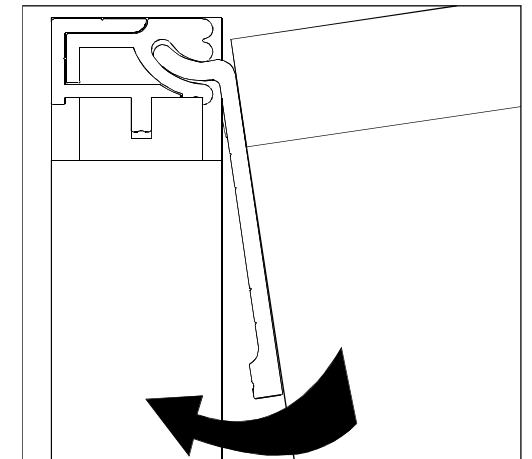
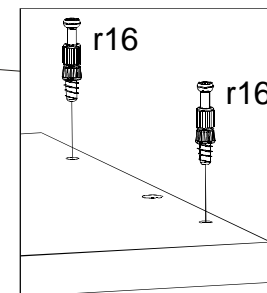
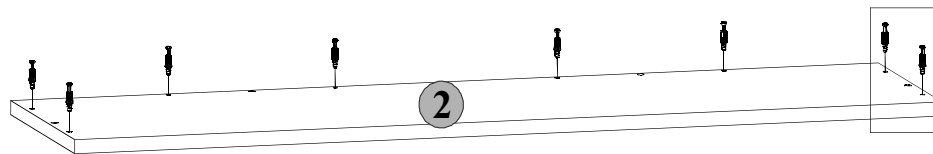
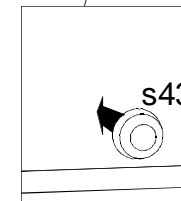
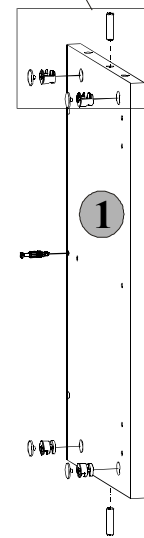
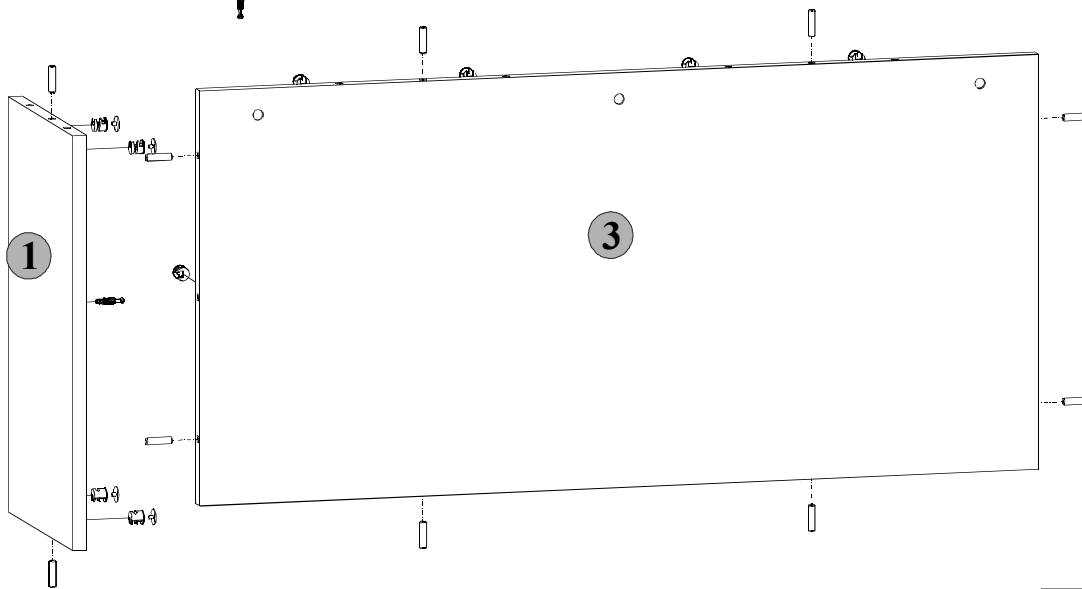
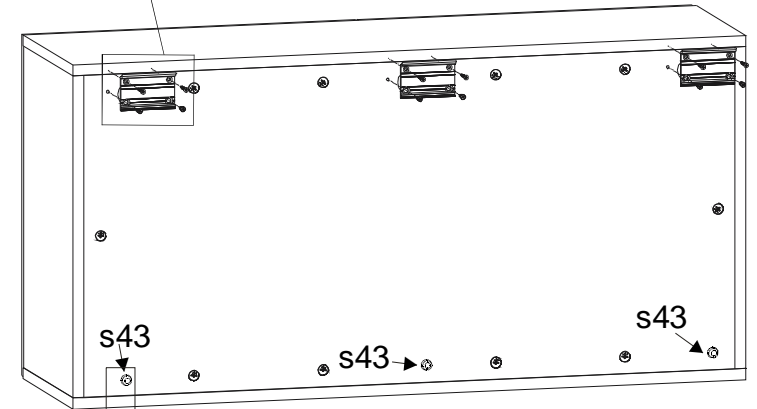
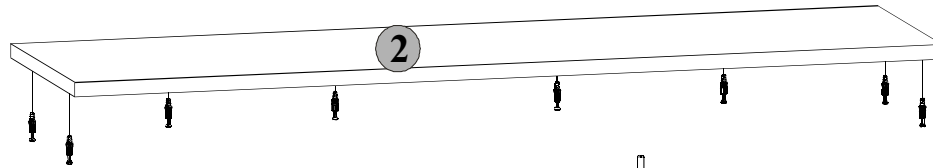
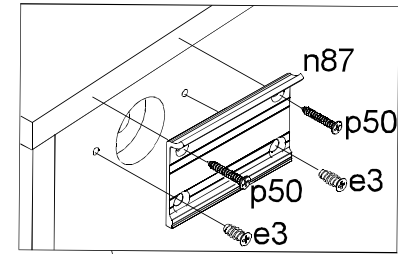
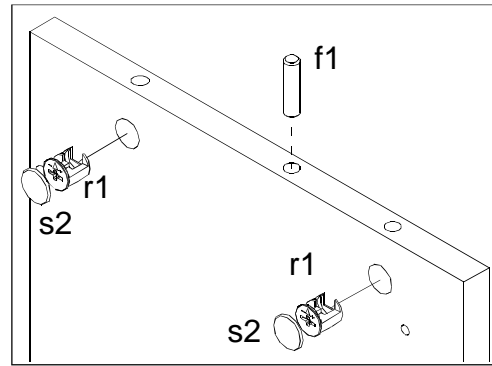

a2dpn_5_10

Symbol elementu	Wymiary	Kod
4	496x496	S23-018
5	496x496	S23-004
6	967x254	S23-334

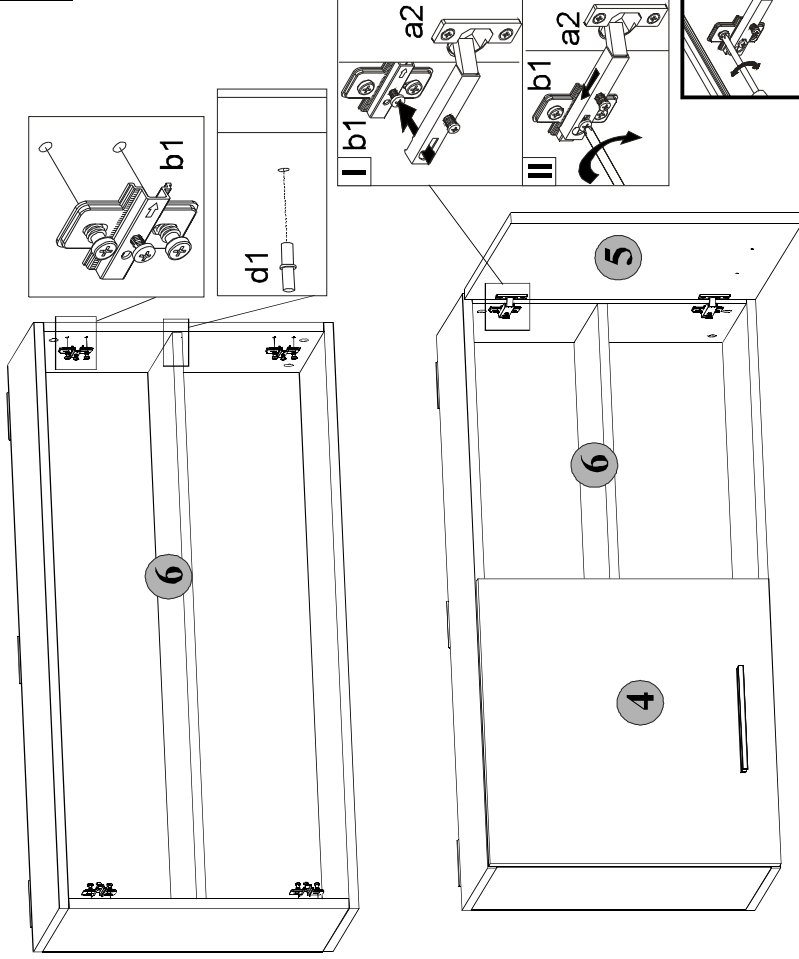

Zestawienie akcesoriów		
4x	a2	4x b1
4x	d1	4x p80

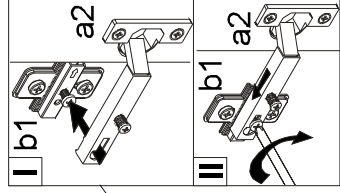

Regulacja drzwi

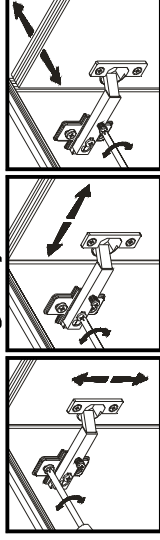

P28-S23-a2dpn,a2wpm/5/10-M_IN1-KOR01

a2wpm_5_10

Symbol elementu	Wymiary	Kod
7	496x496	S23-054
8	496x496	S23-053
9	958x250	S23-582

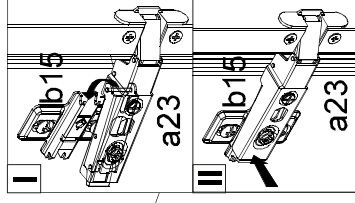
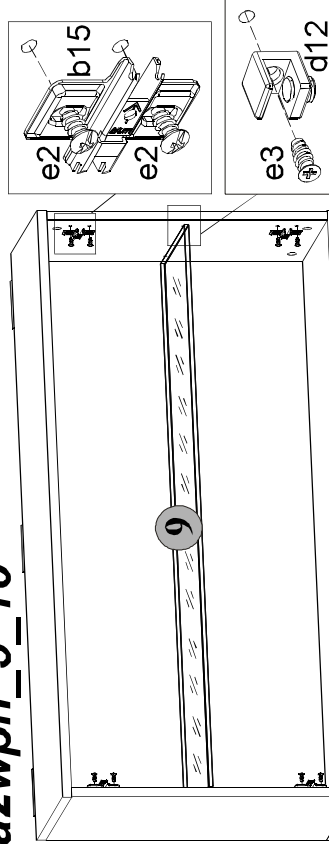

! Podczas wykonywania tej czynności należy zwrócić szczególną uwagę, ponieważ zachodzi niebezpieczeństwo stłoczenia się, jak również uszkodzenia frontu!

Zestawienie akcesoriów		
4x	a23	4x e3
4x	b15	4x o27
4x	d12	4x p39
8x	e2	8x p44

Montaż zawiasu

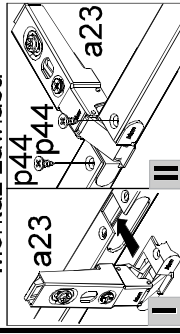

Regulacja drzwi

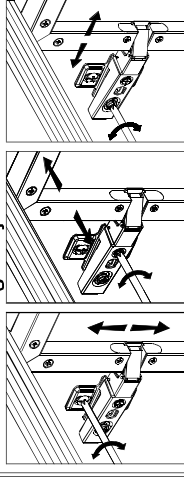

P28-S23-a2dpn,a2wpm/5/10-M_IN1-KOR01