

KOLEJNOŚĆ MONTAŻU:

Uwaga: podczas montażu elementy należy układać na miękkim i czystym podłożu np.: ręcznik, koc. Nie montować mebla na dywanie, wykładzinie itp. Nie stosowanie się do zaleceń producenta może spowodować zarysowanie powierzchni mebla.

1. W otwory o średnicy 8 mm znajdujące się w krawędziach elementów wbić kołki **f1**. (Otwory na trzpień **r16** pozostawić wolne). **Uwaga:** W przypadku stwierdzenia, że któryś z kołków wystaje z otworu na długość większą niż 10 mm, należy go dobić, wymienić lub skrócić, gdyż może on spowodować, przy składaniu, uszkodzenie boku.

Przypadki takie nie podlegają reklamacji!

- Do boków **1,2** wkręcić trzpień **r16**.
- Złożyć wybrany segment zgodnie z rysunkiem i połączyć złączami mimośrodowymi **r1** oraz wkrętami typu konfirmat **e1** za pomocą kluczyka **z1**.
- Ułożyć korpus segmentu frontem do dołu na równej powierzchni, ustawiając go tak, aby jego przekątne były równe.
- Przybić ścianę tylną **7** na obwodzie gwoździkami **l1**.
- Do wieńca dolnego **3** przykręcić nóżki:
 - z przodu segmentu **k36¹** wkrętami **e31**.
 - z tyłu segmentu **k36²** wkrętami **e31**.
- Do elementu **5** przykręcić płytę roboczą **4** wkrętami **p42**. Uwaga: wyregulować płytę roboczą względem korpusu.









-----**a4d_11_10**-----

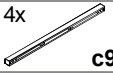

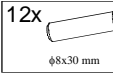
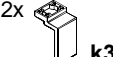

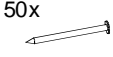
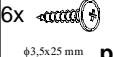



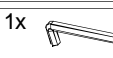

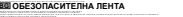
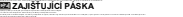



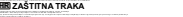



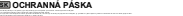



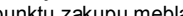
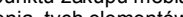

- Do boków **1,2** przykręcić prowadniki zawiasów **b1** oraz wbić podpórki **d1**.
- Ułożyć drzwi na równej powierzchni i delikatnie zamocować puszkę zawiasów **a2**.
- Włożyć półki wkładane **8**.
- Zamontować drzwi i wyregulować.
- Przykręcić uchwyty **c93** wkrętami **p6**.

-----**a4w_11_10**-----

- Do boków **1,2** przykręcić prowadniki zawiasów **b9** wkrętami **e2** oraz wkręcić podpórki **d12** wkrętami **e3**.
 - Ułożyć drzwi na równej powierzchni i delikatnie zamocować puszkę zawiasów **a23**.
 - Włożyć półki szklane **11** i dokręcić wkręt zabezpieczający.
 - Zamontować drzwi witryny i wyregulować.
 - Przykręcić uchwyty **c93** wkrętami **p39** z podkładką **o27**.
- Podczas wykonywania tej czynności należy zwrócić szczególną uwagę, ponieważ zachodzi niebezpieczeństwo skaleczenia się, jak również uszkodzenia elementu.

ZESTAWIENIE AKCESORIÓW:

4x  c93¹	4x  c93²	4x  φ7x50 mm e1	16x  φ6x22 mm e31	12x  φ8x30 mm f1
2x  k36¹	2x  k36²	50x  l1	6x  φ3,5x25 mm p42	8x  φ1,5x1,2mm #16 r1
8x  r16	4x  ø16 s2	1x  z1		

	1x
	1x
	1x
	1x
	1x
	1x
	1x
	1x
	1x
	1x
	1x
	1x
	1x
	1x
	1x
	1x
	1x
	1x
	1x
	1x
	1x
	1x
	1x
	1x
	1x
	1x
	1x

Szanowny Kliencie, w przypadku zgłaszania reklamacji, prosimy posługiwać się numerem kodu podanym w instrukcji montażu. Wszelkie uwagi i reklamacje należy zgłaszać do punktu zakupu mebla. Nie należy montować elementów, jeżeli zostaną zauważone wady lub uszkodzenia tych elementów. Powierznię mebli należy czyścić wilgotną szmatką lub papierowym ręcznikiem. Nie używać chemicznych środków czystości!

BLACK RED WHITE

Instrukcja montażu

re_set

a4d_11_10

a4w_11_10

WYMIARY GABARYTOWE:

SZEROKOŚĆ: 100 cm, WYSOKOŚĆ: 111,5 cm, GŁĘBOKOŚĆ: 39,5 cm

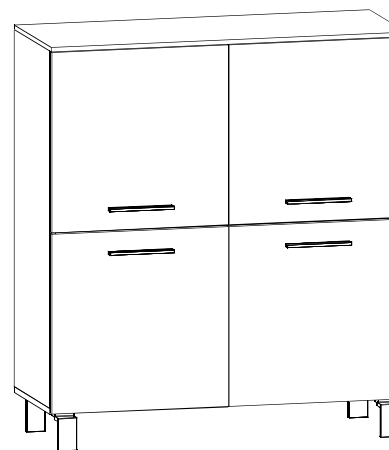

BLACK RED WHITE S.A. ul. KRZESZOWSKA 63, 23-400 BIŁGORAJ
e-mail: brw@brw.com.pl, <http://www.brw.com.pl>

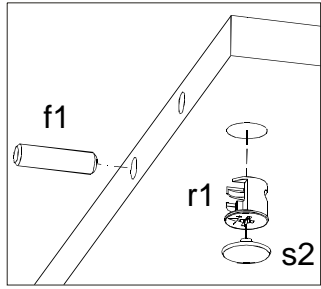

Symbol elementu	Wymiary	Kod
1	984x370	S23-109
2	984x370	S23-110
3	1000x370	S23-202
4	1000x390	S23-201
5	967x370	S23-311
6	967x370	S23-301
7	996x993	S23-930

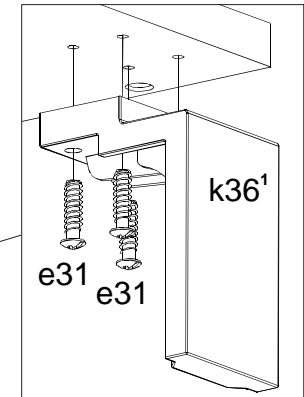
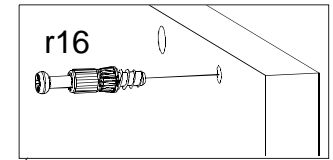
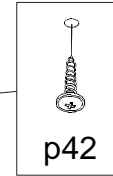
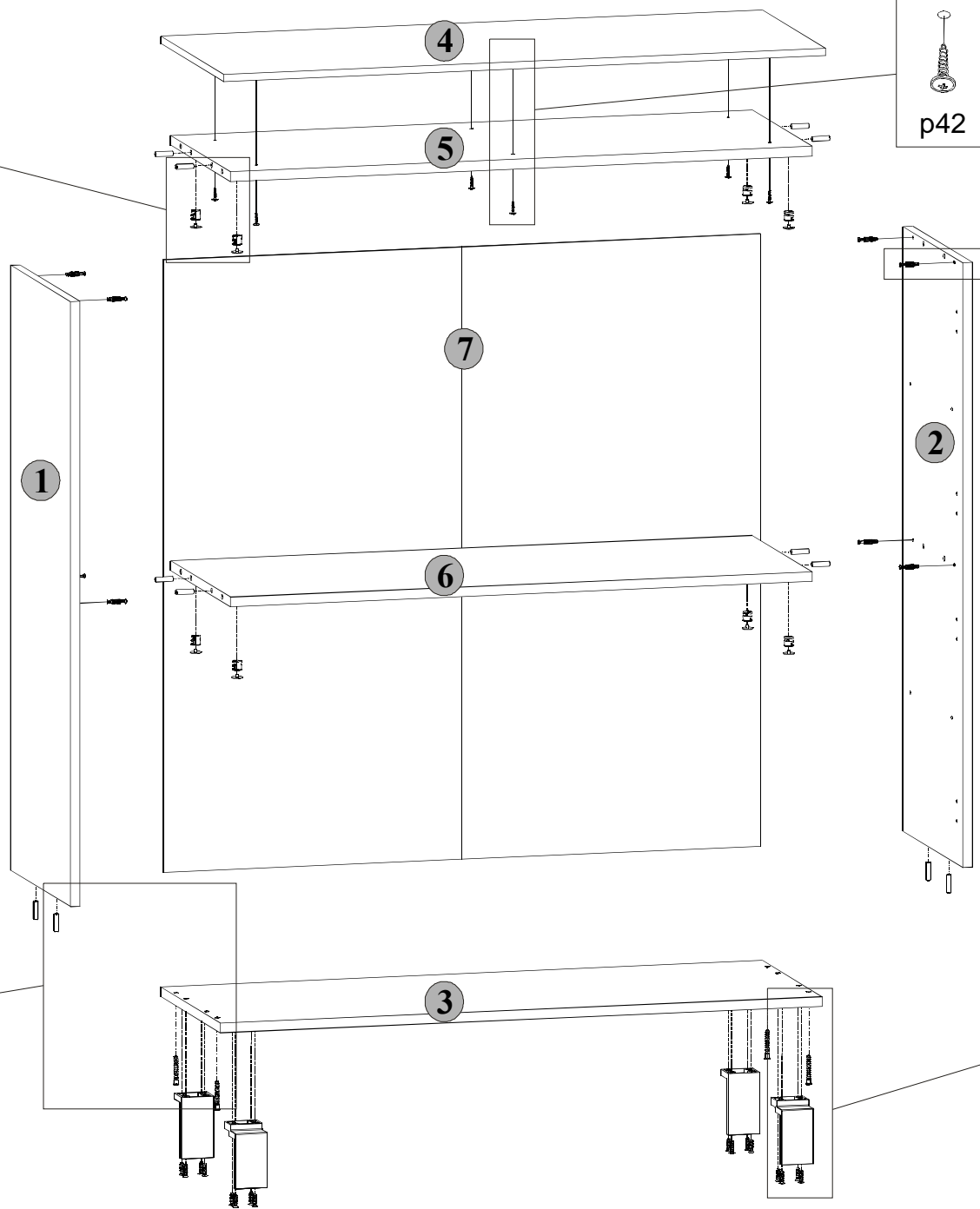
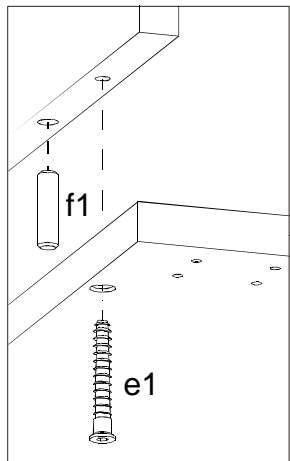

a4d_11_10

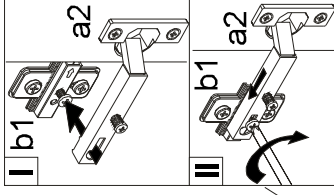
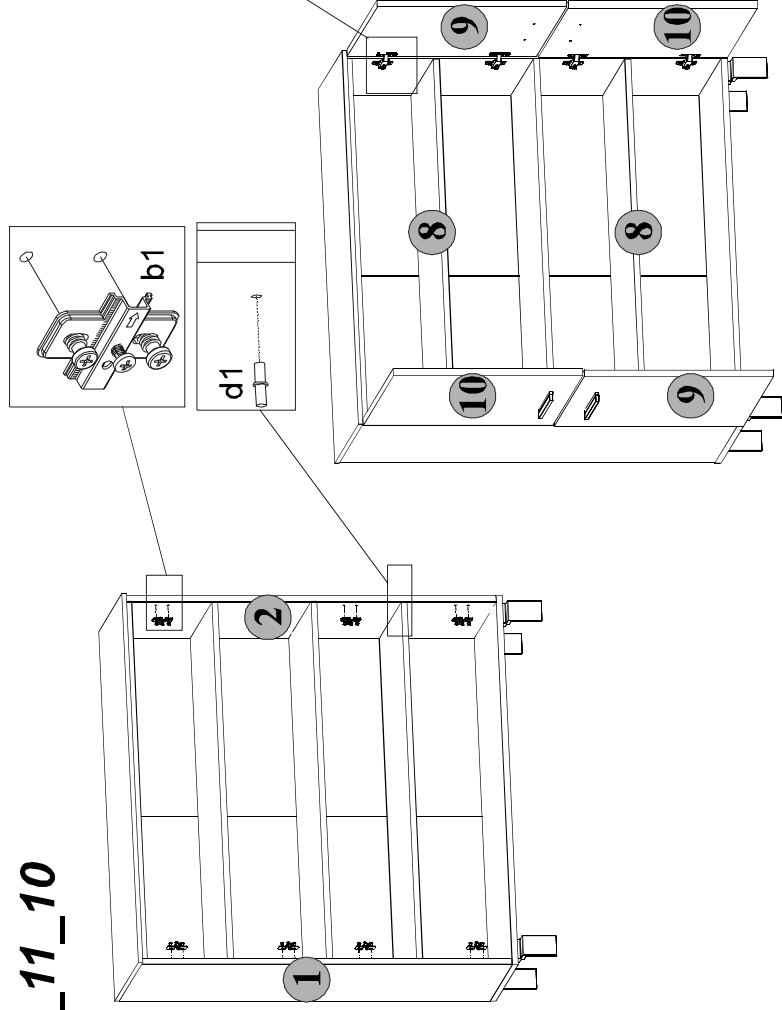

Regulacja drzwi

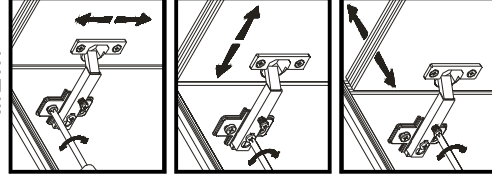

Symbol elementu	Wymiary	Kod
8	967x365	S23-313
9	496x496	S23-004
10	496x496	S23-018

Zestawienie akcesoriów	
8x	8x
8x	8x

P2B-S23-a4d_a4w/11/10-M_IN1-KOR01

a4w_11_10

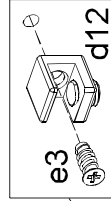
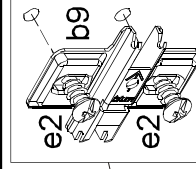
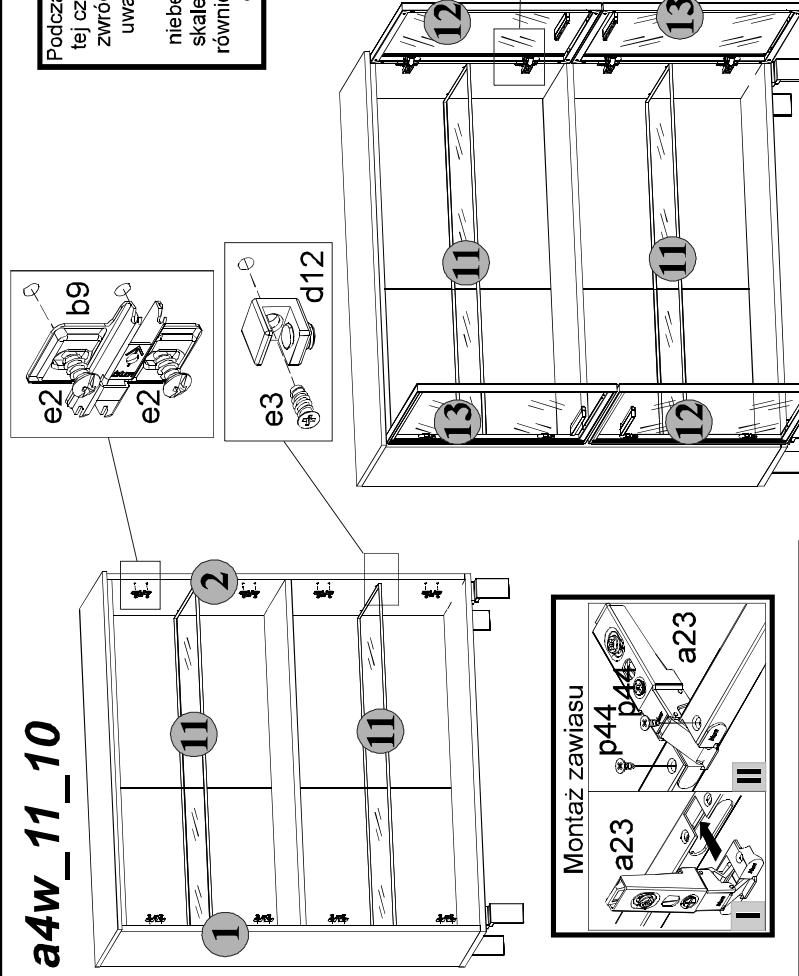

Montaż zawiasu

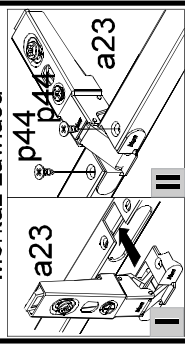

Podczas wykonywania tej czynności należy zwrócić szczególną uwagę, ponieważ zachodzi niebezpieczeństwo skałeczenia się, jak również uszkodzenia elementu!

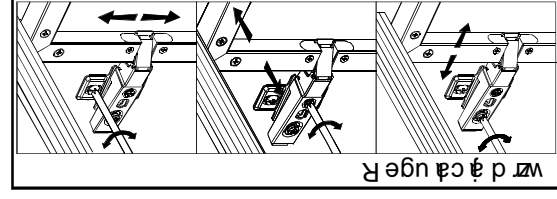
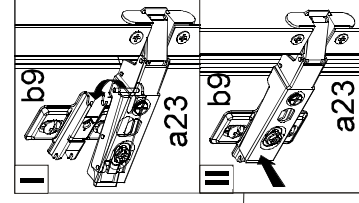
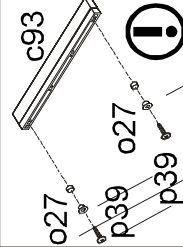

Symbol elementu	Wymiary	Kod
11	958x365	S23-557
12	496x496	S23-053
13	496x496	S23-054

Zestawienie akcesoriów	
8x	8x
8x	8x
8x	8x
	8x

P2B-S23-a4d_a4w/11/10-M_IN1-KOR01