

## KOLEJNOŚĆ MONTAŻU:

**Uwaga:** podczas montażu elementy należy układać na miękkim i czystym podłożu np. ręcznik, koc. Nie montować mebla na dywanie, wykładzinie itp. *Nie stosowanie się do zaleceń producenta może spowodować zarysowanie powierzchni mebla.*

- W otwory o średnicy 8 mm znajdujące się w krawędziach elementów wbić kołki **f1**.  
**Uwaga:** Niewłaściwe użycie kołków **f1 (30 mm)** może spowodować uszkodzenie elementu przy składaniu. W przypadku stwierdzenia, że któryś z kołków wystaje z otworu na długość większą niż 10 mm należy go dobić, wymienić lub skrócić, gdyż może on spowodować przy składaniu uszkodzenie boku.
- Do wieńca górnego **4** i dolnego **3** oraz boków **1,2** wkręcić trzpienie **r16**.
- Do płyty tylnej **5** zamocować mimośrodowo **r1**.
- Złożyć wybrany segment zgodnie z rysunkiem i połączyć złączami mimośrodowymi **r1** za pomocą kluczyka **z1**.
- Przykręcić zawieszkę panelową **n87** z dołu wkrętami **e3** a z góry wkrętami **p50** wg rys.
- Do elementu **5** przykleić odbojniki silikonowe **s43**.

### -----adgpn\_4\_10-----

- Do wieńca górnego **4** przykręcić prowadniki zawiasów **b1**.
- Ułożyć drzwi na równej powierzchni i delikatnie zamocować puszkę zawiasów **a2** oraz w odpowiednich rogach przykleić zgodnie z rysunkiem elementy **o21**.
- Zamocować drzwi i wyregulować.
- Do boku **1** lub **2** przykręcić element **m25<sup>2</sup>** wkrętami **p51**.
- Do drzwi **7** przykręcić siłowniki **m25<sup>1</sup>** wkrętami wg rys.







### -----awgpn\_4\_10-----

- Do wieńca górnego **4** przykręcić prowadniki zawiasów **b15** wkrętami **e2**.
- Ułożyć drzwi na równej powierzchni i delikatnie zamocować puszkę zawiasów **a23** wkrętami **p44** oraz w odpowiednich rogach przykleić zgodnie z rysunkiem elementy **o21**.
- Zamocować drzwi i wyregulować.
- Do boku **1** lub **2** przykręcić element **m25<sup>2</sup>** wkrętami **p51**.
- Do drzwi **6** przykręcić siłowniki **m25<sup>1</sup>** wkrętami **p57**.
- Do elementu **4** przykleić odbojnik silikonowy **s43** wg rys.
- Zawiesić segment na panelu zgodnie z rysunkiem.

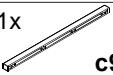
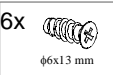
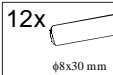
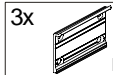
**Uwaga:** Niewłaściwe zamocowanie mebla grozi przewróceniem (zerwaniem) mebla podczas użytkowania.

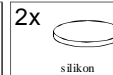
Mocowanie mebla może wykonać jedynie osoba kompetentna.

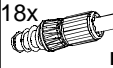
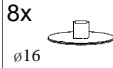
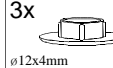
## ZESTAWIENIE AKCESORIÓW:

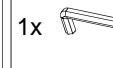
1x  <b>c93<sup>2</sup></b>	6x  φ6x13 mm <b>e3</b>	12x  φ8x30 mm <b>f1</b>	3x  <b>n87</b>	6x  φ2,9x24 mm <b>p50</b>	2x  silikon <b>o21</b>
18x  φ15x12mm #16 <b>r1</b>	18x  <b>r16</b>	8x  φ16 <b>s2</b>	3x  φ12x4mm <b>s41</b>	3x  silikon φ11x5 mm <b>s43</b>	1x  <b>z1</b>

Szanowny Kliencie, w przypadku zgłaszania reklamacji, prosimy posługiwać się numerem kodu podanym w instrukcji montażu. Wszelkie uwagi i reklamacje należy zgłaszać do punktu zakupu mebla. Nie należy montować elementów, jeżeli zostaną zauważone wady lub uszkodzenia tych elementów. Powierznię mebli należy czyścić wilgotną szmatką lub papierowym ręcznikiem. **Nie używać chemicznych środków czystości!**

## Instrukcja montażu

# re\_set

### awgpn\_4\_10

### adgpn\_4\_10

#### WYMIARY GABARYTOWE:

SZEROKOŚĆ: 100 cm, WYSOKOŚĆ: 35 cm, GŁĘBOKOŚĆ: 29,5 cm

### Maksymalne obciążenie do 45 kg

#### awgpn\_4\_10

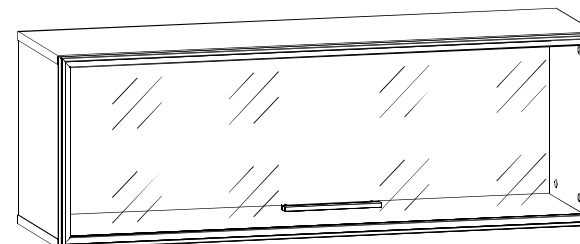

#### adgpn\_4\_10

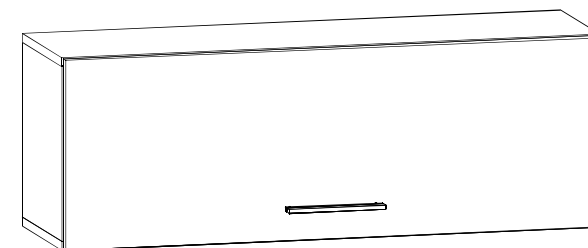

Symbol elementu	Wymiary	Kod
1	318x275	S23-118
2	318x275	S23-162
3	1000x275	S23-228
4	1000x275	S23-229
5	967x318	S23-405

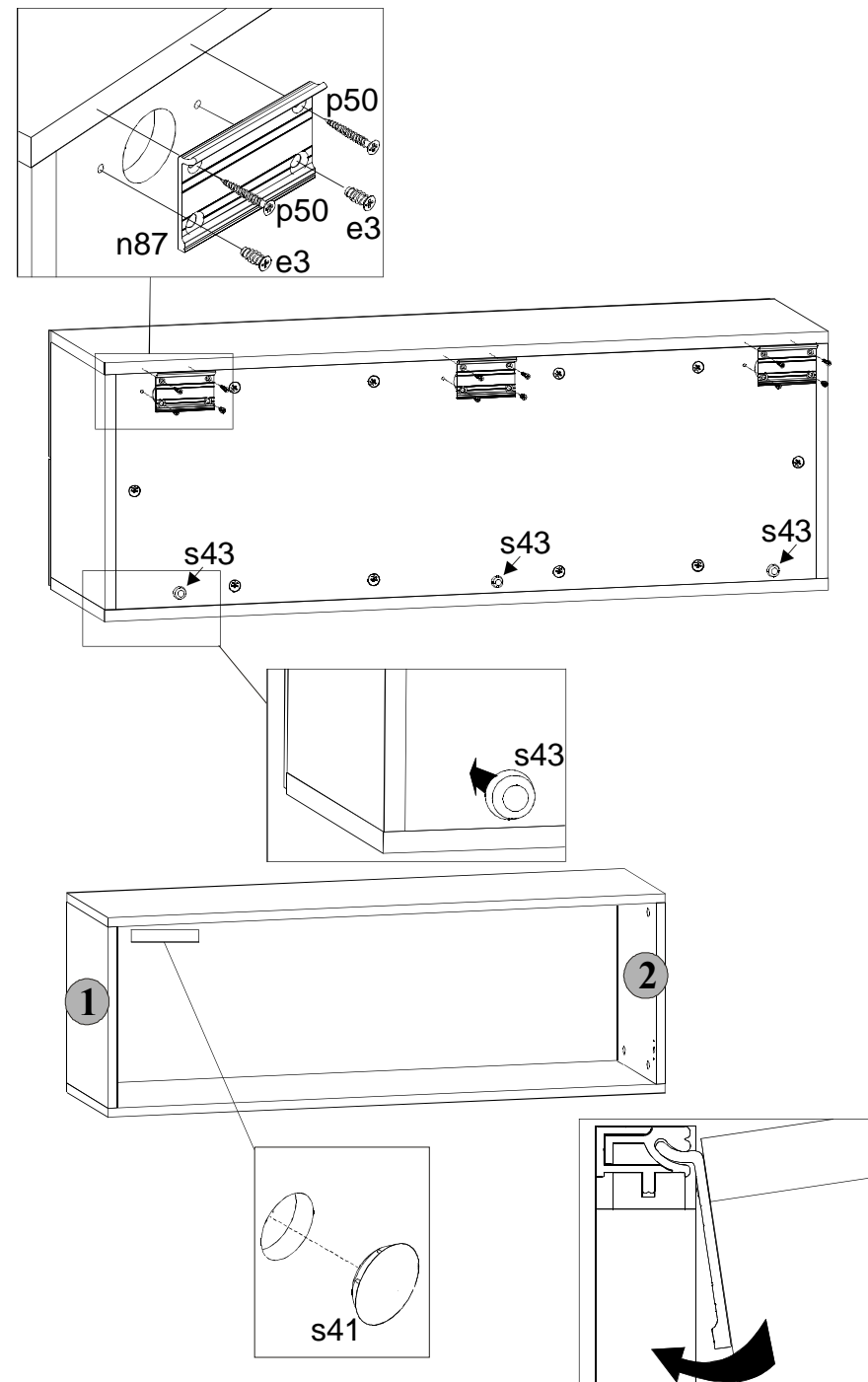
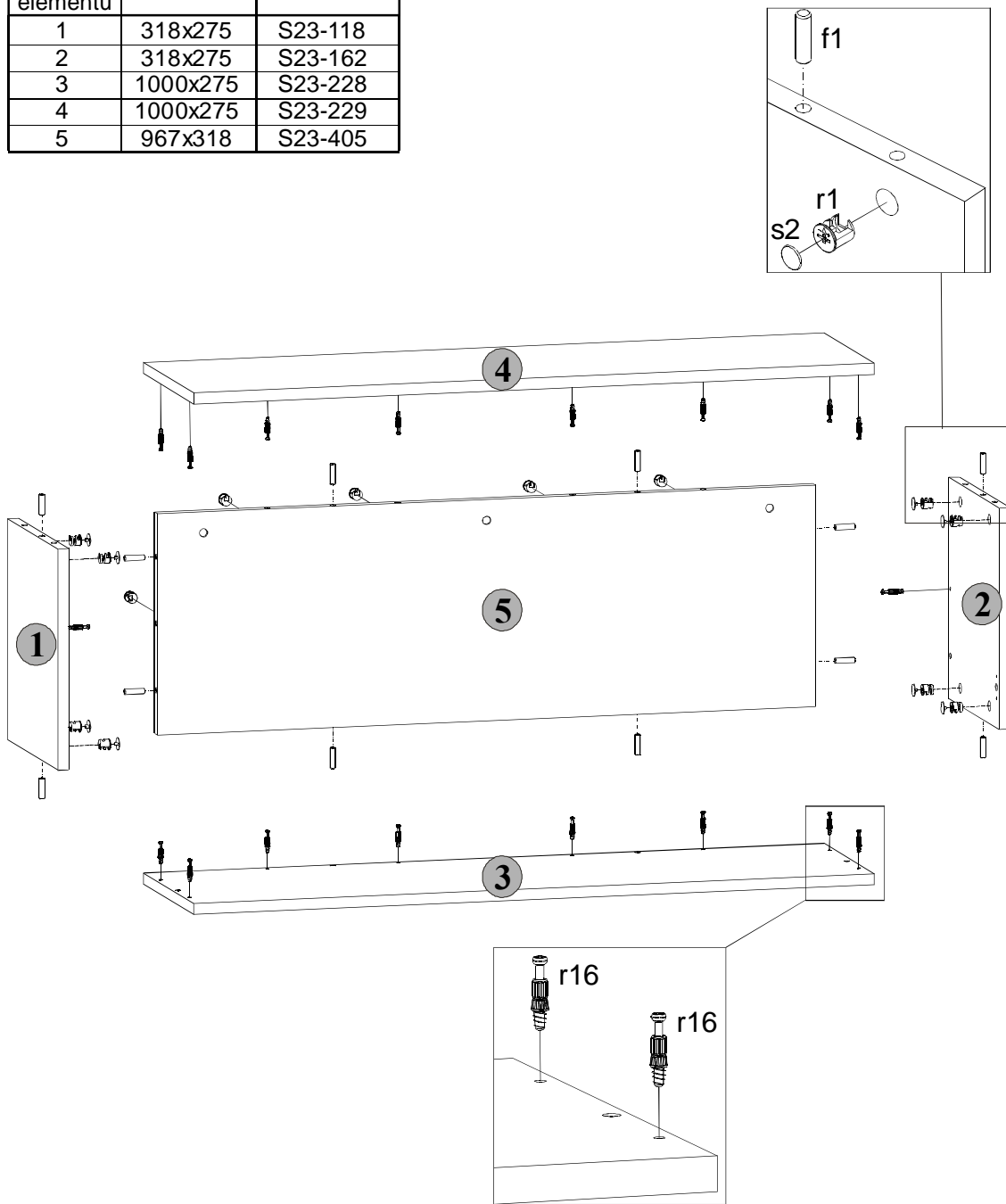

# adgpn\_4\_10

Symbol elementu	Wymiary	Kod
7	996x346	S23-021

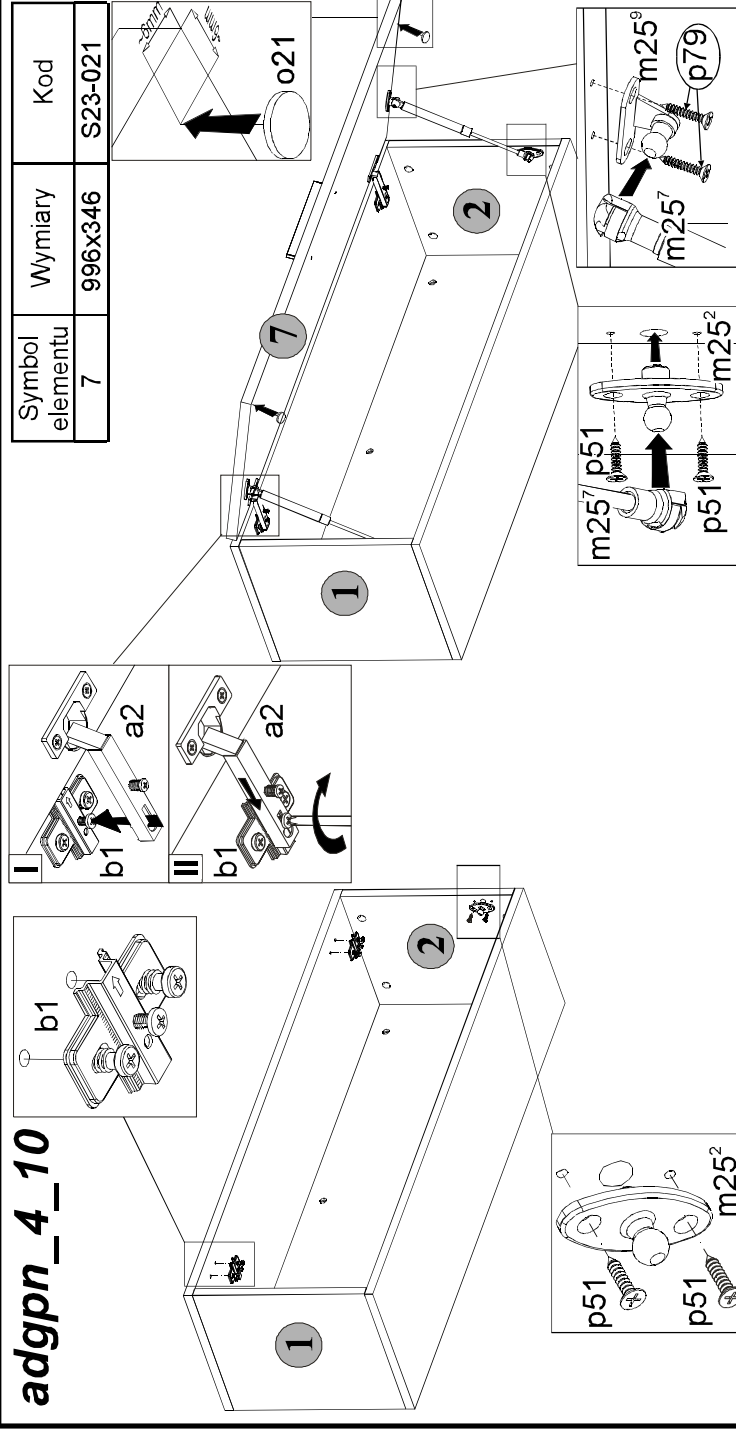

## Regulacja drzwi

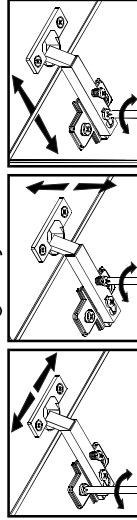

Zestawienie akcesoriów	
2x	2x
2x	2x
2x	2x
2x	8x
	4x

P28-S23-adgpn.awgpn1/4/10-M\_IN1-KOR01

# awgpn\_4\_10

Symbol elementu	Wymiary	Kod
6	996x346	S23-055

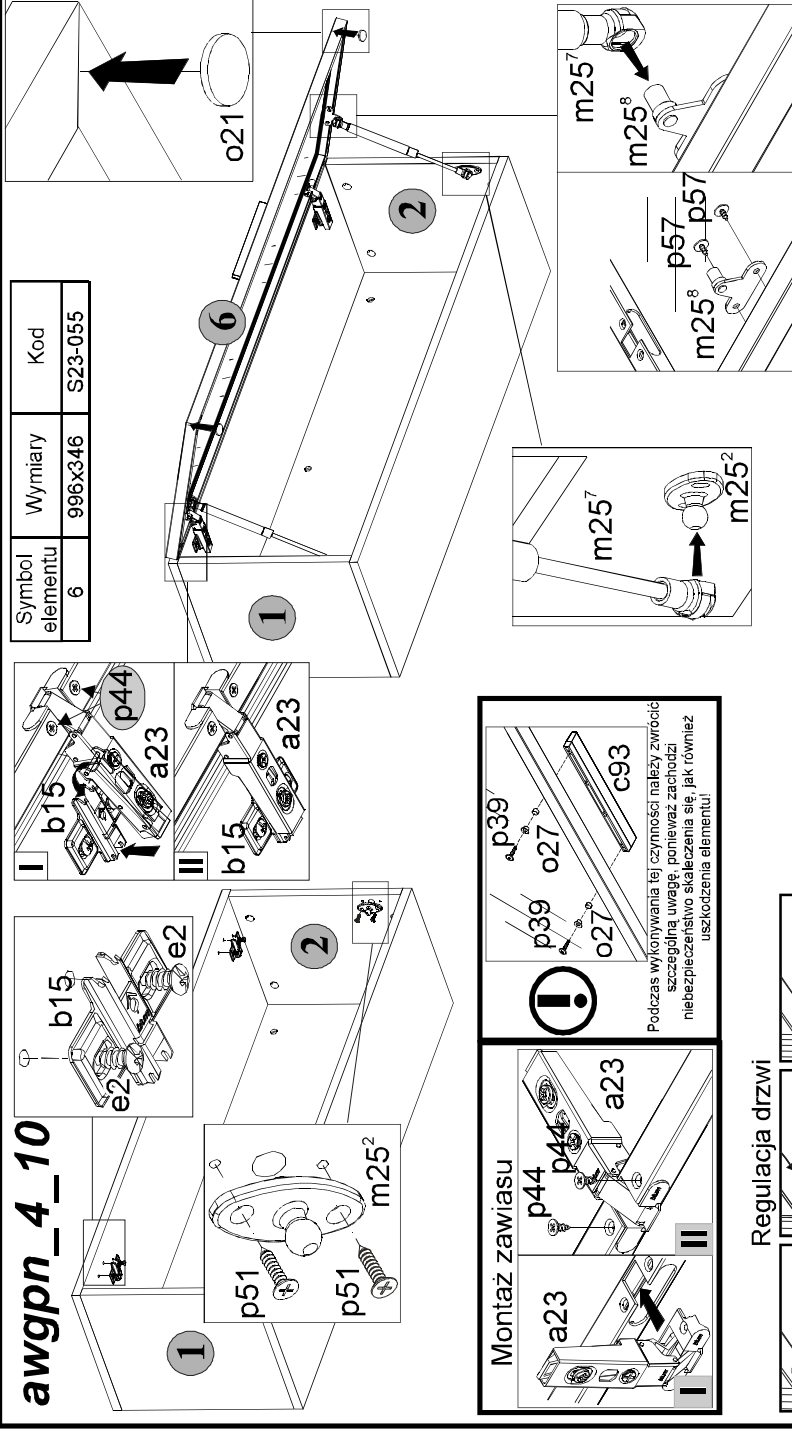

## Montaż zawiasu

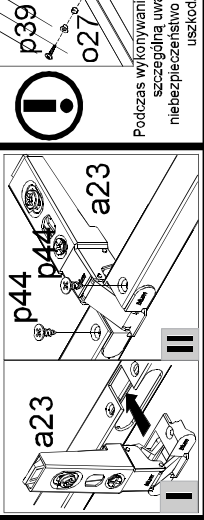

**!** Podczas wykonywania tej czynności należy zwrócić szczególną uwagę, ponieważ zachodzi niebezpieczeństwo skażenia się, jak również uszkodzenia elementu.

## Regulacja drzwi

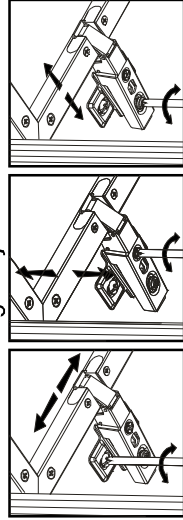

Zestawienie akcesoriów	
2x	2x
2x	2x
2x	4x
2x	4x
2x	2x
4x	4x
4x	4x

P28-S23-adgpn.awgpn1/4/10-M\_IN1-KOR01