

## KOLEJNOŚĆ MONTAŻU:

**Uwaga:** podczas montażu elementy należy układać na miękkim i czystym podłożu np.: ręcznik, koc. Nie montować mebla na dywanie, wykładzinie itp. *Nie stosowanie się do zaleceń producenta może spowodować zarysowanie powierzchni mebla.*

1. W otwory o średnicy 8 mm znajdujące się w krawędziach elementów wbić kołki **f1**. (Otwory na trzpień **r16** pozostawić wolne). **Uwaga:** W przypadku stwierdzenia, że któryś z kołków wystaje z otworu na długość większą niż 10 mm, należy go dobić, wymienić lub skrócić, gdyż może on spowodować, przy składaniu, uszkodzenie elementu.

**Przypadki takie nie podlegają reklamacji!**

2. Do boku **1** zamocować mimośrodowo **r1**, wkręcić trzpień **r16** oraz przykręcić rozwórkę **m26<sup>L</sup>** wkrętami **p27**.

3. Do boku **2** zamocować mimośrodowo **r1**, wkręcić trzpień **r16** oraz przykręcić rozwórkę **m26<sup>L</sup>** wkrętami **p27**.

4. Do blatów **3,4** wkręcić trzpienie **r16**.

4. Do płyty tylnej **5** zamocować mimośrodowo **r1**.

5. Złożyć wybrany segment zgodnie z rysunkiem i połączyć złączami mimośrodowymi **r1** za pomocą kluczyka **z1**.

-----**adkpn\_4\_10**-----

6. Do elementu **3** przykręcić prowadniki zawiasów **b1**.

7. Ułożyć drzwi **6** na równej powierzchni i delikatnie zamocować puszkę zawiasów **a2**.

8. Do drzwi **6** przykręcić **m26<sup>L</sup>** wkrętami **p27**.

9. Zamontować drzwi **6** i wyregulować.

10. Przykręcić uchwyty **c93** wkrętami **p80**.

-----**awkpn\_4\_10**-----

6. Do elementu **3** przykręcić prowadniki zawiasów **b15**.

7. Ułożyć drzwi **7** na równej powierzchni i delikatnie zamocować puszkę zawiasów **a23** wkrętami **p44**.

8. Do drzwi **7** przykręcić **m26<sup>L</sup>** wkrętami **p57**.

9. Zamontować drzwi witryny **7** i wyregulować.



10. Przykręcić uchwyty **c93** wkrętami **p39** z podkładką **o27**.

11. Do płyty tylnej zamocować zawieszki **n87** z użyciem wkrętów **e3** i **p50** oraz przykleić odbojniki **s43**.

12. Zawiesić segment na panelu zgodnie z rysunkiem.

**Uwaga:** Niewłaściwe zamocowanie mebla grozi przewróceniem (zerwaniem) mebla podczas użytkowania. Mocowanie mebla do ściany może wykonać jedynie osoba kompetentna.

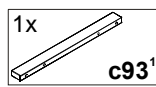
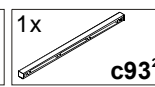
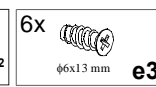
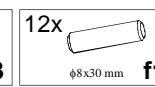
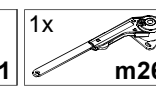
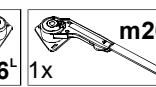
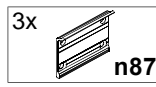
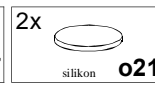
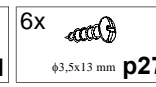
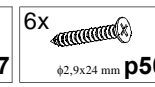
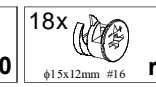
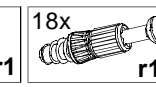
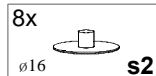
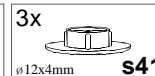
## ZESTAWIENIE AKCESORIÓW:

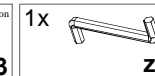
1x  <b>c93<sup>1</sup></b>	1x  <b>c93<sup>2</sup></b>	6x  φ6x13 mm <b>e3</b>	12x  φ8x30 mm <b>f1</b>	1x  <b>m26<sup>L</sup></b>	 <b>m26<sup>P</sup></b>
3x  <b>n87</b>	2x  silikon <b>o21</b>	6x  φ3,5x13 mm <b>p27</b>	6x  φ2,9x24 mm <b>p50</b>	18x  φ1,5x12mm #16 <b>r1</b>	18x  <b>r16</b>
8x  φ16 <b>s2</b>	3x  φ12x4mm <b>s41</b>	3x  silikon φ11x5 mm <b>s43</b>	1x  <b>z1</b>		

Szanowny Kliencie, w przypadku zgłaszania reklamacji, prosimy posługiwać się numerem kodu podanym w instrukcji montażu. Wszelkie uwagi i reklamacje należy zgłaszać do punktu zakupu mebla. Nie należy montować elementów, jeżeli zostaną zauważone wady lub uszkodzenia tych elementów. Powierznię mebli należy czyścić wilgotną szmatką lub papierowym ręcznikiem. **Nie używać chemicznych środków czystości!**

  
BLACK RED WHITE

## Instrukcja montażu

# re\_set

### adkpn\_4\_10

### awkpn\_4\_10

#### WYMIARY GABARYTOWE:

SZEROKOŚĆ: 100 cm, WYSOKOŚĆ: 35 cm, GŁĘBOKOŚĆ: 29,5 cm

**Maksymalne obciążenie: 45 kg**

**adkpn\_4\_10**

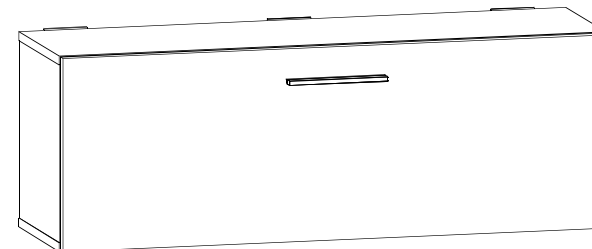

**awkpn\_4\_10**

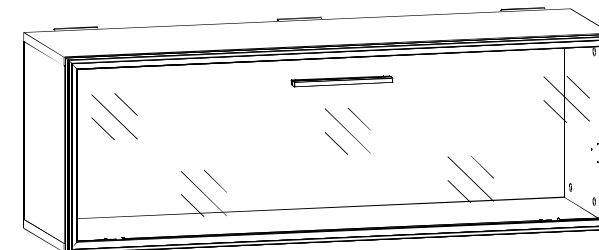

BLACK RED WHITE S.A. ul. KRZESZOWSKA 63, 23-400 BIŁGORAJ  
e-mail: brw@brw.com.pl, <http://www.brw.com.pl>

Symbol elementu	Wymiary	Kod
1	318x275	S23-198
2	318x275	S23-197
3	1000x275	S23-229
4	1000x275	S23-228
5	967x318	S23-405

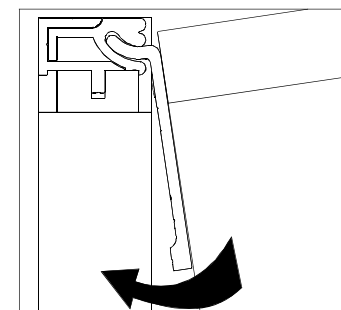
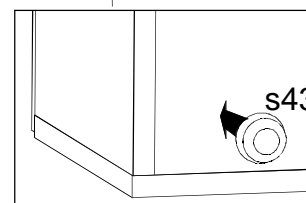
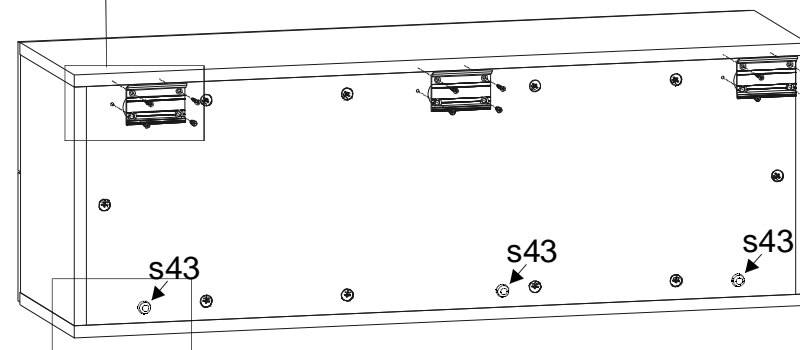
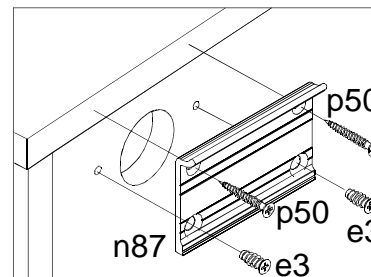
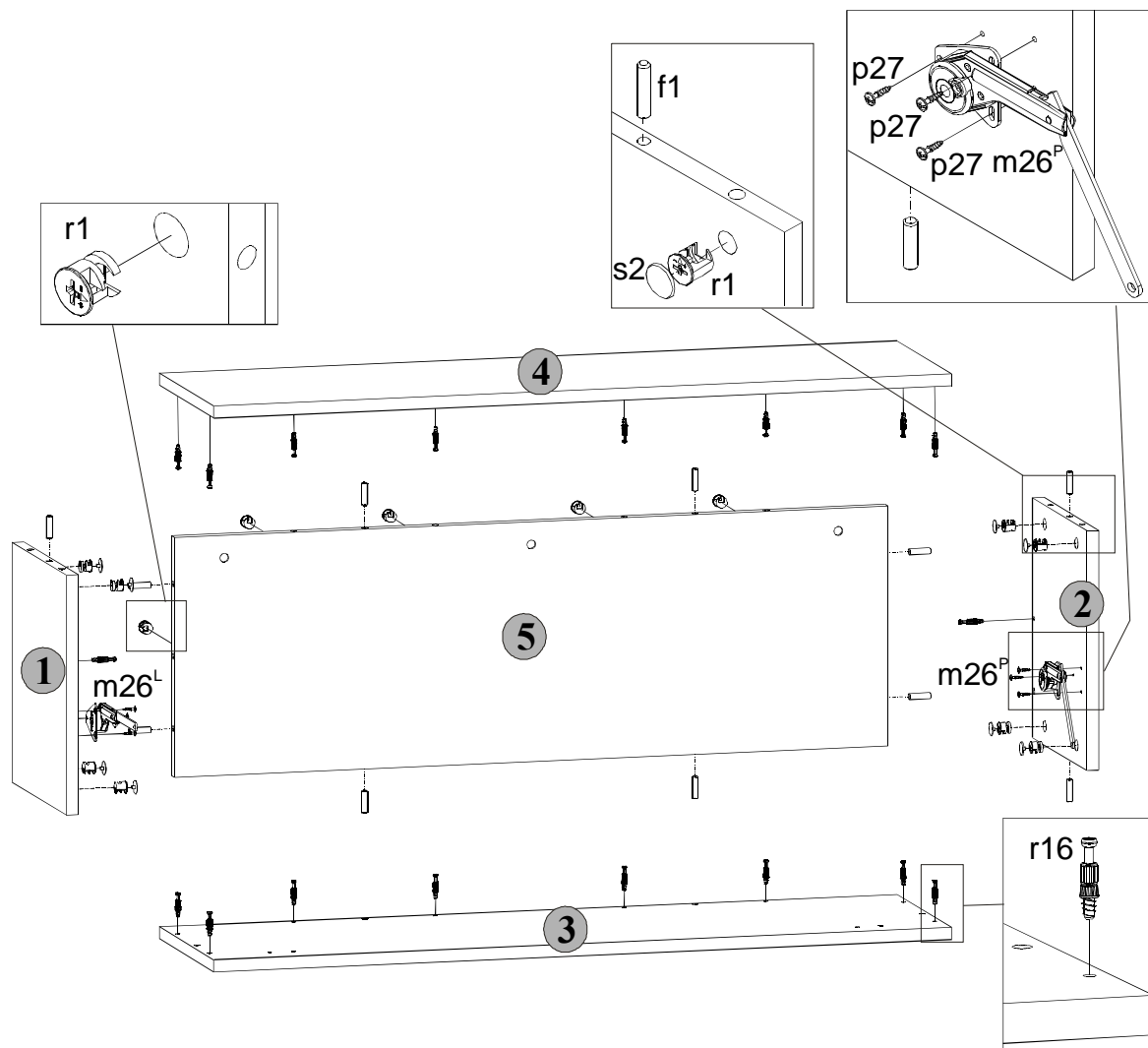

# adkpn\_4\_10

Symbol elementu	Wymiary	Kod
6	996x346	S23-029

## Regulacja

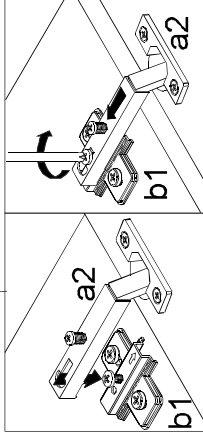
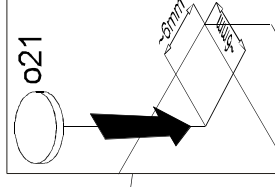
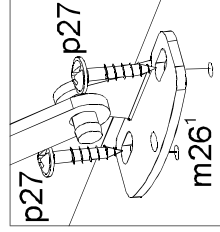
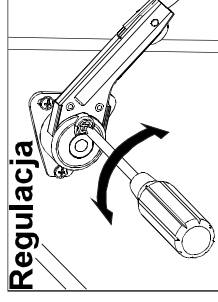

Zestawienie akcesoriów	
2x  a2	2x  b1
2x  m26 <sup>1</sup>	4x  p80 4x-435 mm
	4x  p27 4x-513 mm

## Regulacja drzwi

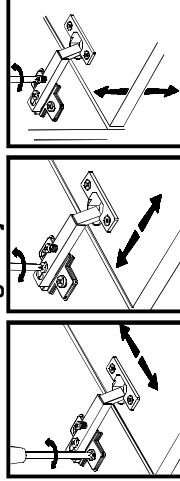

P28-S23-adkpn.awkpn/4/10-M\_IN1-KOR01

# awkpn\_4\_10

Symbol elementu	Wymiary	Kod
7	996x346	S23-057

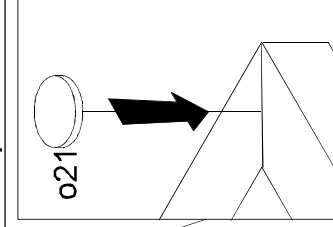
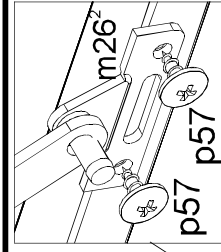
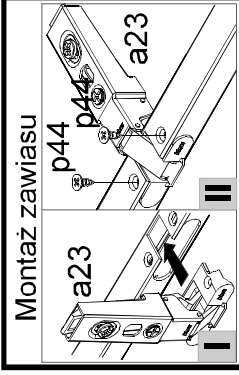
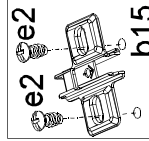

Zestawienie akcesoriów	
2x  a23	2x  e2 2x-12 mm
2x  o27	2x  p39 2x-20 mm
	4x  b15
	4x  p44 4x-50,5 mm
	2x  m26 <sup>2</sup>
	4x  p57 4x-90,5 mm

## Regulacja

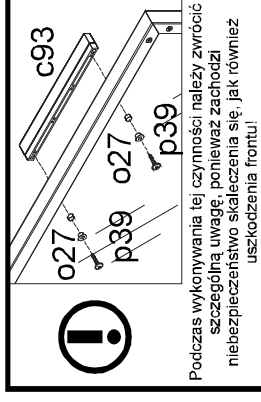
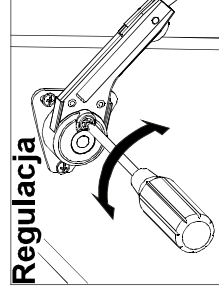

Podczas wykonywania tej czynności należy zwrócić szczególną uwagę, ponieważ zachodzi niebezpieczeństwo skażenia się, jak również uszkodzenia frontu!

## Regulacja drzwi

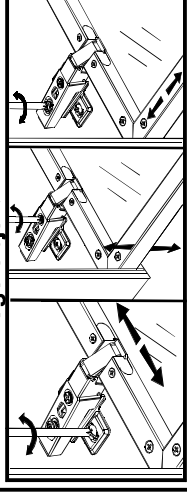

P28-S23-adkpn.awkpn/4/10-M\_IN1-KOR01