

KOLEJNOŚĆ MONTAŻU:

Uwaga: podczas montażu elementy należy układać na miękkim i czystym podłożu np.: ręcznik, koc. Nie montować mebla na dywanie, wykładzinie itp. *Nie stosowanie się do zaleceń producenta może spowodować zarysowanie powierzchni mebla.*

1. W otwory o średnicy 8 mm znajdujące się w krawędziach elementów wbić kołki **f1**. (Otwory na trzpień **r16** pozostawić wolne). **Uwaga:** W przypadku stwierdzenia, że któryś z kołków wystaje z otworu na długość większą niż 10 mm, należy go dobić, wymienić lub skrócić, gdyż może on spowodować, przy składaniu, uszkodzenie elementu.

Przypadki takie nie podlegają reklamacji!

2. Do boku **1** zamocować mimośrodowo **r1**, wkręcić trzpień **r16** oraz przykręcić rozwórkę **m26^L** wkrętami **p27**.

3. Do boku **2** zamocować mimośrodowo **r1**, wkręcić trzpień **r16** oraz przykręcić rozwórkę **m26^P** wkrętami **p27**.

4. Do blatów **3,4** wkręcić trzpienie **r16**.

4. Do płyty tylnej **5** zamocować mimośrodowo **r1**.

5. Złożyć wybrany segment zgodnie z rysunkiem i połączyć złączami mimośrodowymi **r1** za pomocą kluczyka **z1**.

-----**adkpn_4_15**-----

6. Do elementu **3** przykręcić prowadniki zawiasów **b1**.

7. Ułożyć drzwi **6** na równej powierzchni i delikatnie zamocować puszki zawiasów **a2**.

8. Do drzwi **6** przykręcić **m26^L** wkrętami **p27**.

9. Zamontować drzwi **6** i wyregulować.

10. Przykręcić uchwyty **c93** wkrętami **p80**.

-----**awkpn_4_15**-----

6. Do elementu **3** przykręcić prowadniki zawiasów **b15**.

7. Ułożyć drzwi **7** na równej powierzchni i delikatnie zamocować puszki zawiasów **a23** wkrętami **p44**.

8. Do drzwi **7** przykręcić **m26^L** wkrętami **p57**.

9. Zamontować drzwi witriny **7** i wyregulować.







10. Przykręcić uchwyty **c93** wkrętami **p39** z podkładką **o27**.

11. Do płyty tylnej zamocować zawieszki **n87** z użyciem wkrętów **e3** i **p50** oraz przykleić odbojniki **s43**.

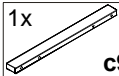
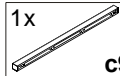
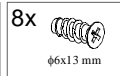
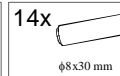
12. Zawiesić segment na panelu zgodnie z rysunkiem.

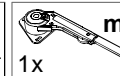
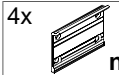
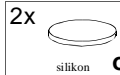
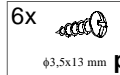
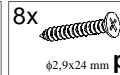
Uwaga: Niewłaściwe zamocowanie mebla grozi przewróceniem (zerwaniem) mebla podczas użytkowania. Mocowanie mebla do ściany może wykonać jedynie osoba kompetentna.

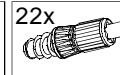
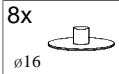
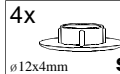
ZESTAWIENIE AKCESORIÓW:

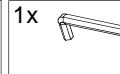
1x  c93¹	1x  c93²	8x  φ6x13 mm e3	14x  φ8x30 mm f1	1x  m26^L	1x  m26^P
4x  n87	2x  silikon o21	6x  φ3,5x13 mm p27	8x  φ2,9x24 mm p50	22x  φ1,5x12mm #16 r1	22x  r16
8x  φ16 s2	4x  φ12x4mm s41	4x  silikon φ11x5 mm s43	1x  z1		

Szanowny Kliencie, w przypadku zgłaszania reklamacji, prosimy posługiwać się numerem kodu podanym w instrukcji montażu. Wszelkie uwagi i reklamacje należy zgłaszać do punktu zakupu mebla. Nie należy montować elementów, jeżeli zostaną zauważone wady lub uszkodzenia tych elementów. Powierznię mebli należy czyścić wilgotną szmatką lub papierowym ręcznikiem. **Nie używać chemicznych środków czystości!**

BLACK RED WHITE

Instrukcja montażu

re_set

adkpn_4_15

awkpn_4_15

WYMIARY GABARYTOWE:

SZEROKOŚĆ: 150 cm, WYSOKOŚĆ: 35 cm, GŁĘBOKOŚĆ: 29,5 cm

Maksymalne obciążenie: 60 kg

adkpn_4_15

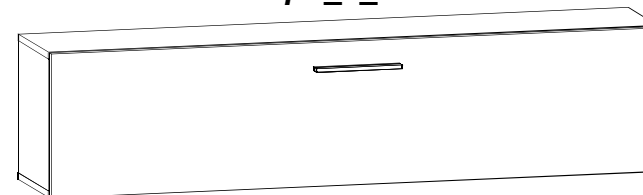

awkpn_4_15

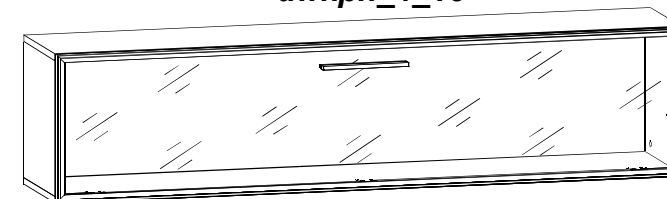

BLACK RED WHITE S.A. ul. KRZESZOWSKA 63, 23-400 BIŁGORAJ
e-mail: brw@brw.com.pl, <http://www.brw.com.pl>

Symbol elementu	Wymiary	Kod
1	318x275	S23-198
2	318x275	S23-197
3	1500x275	S23-241
4	1500x275	S23-242
5	1467x318	S23-416

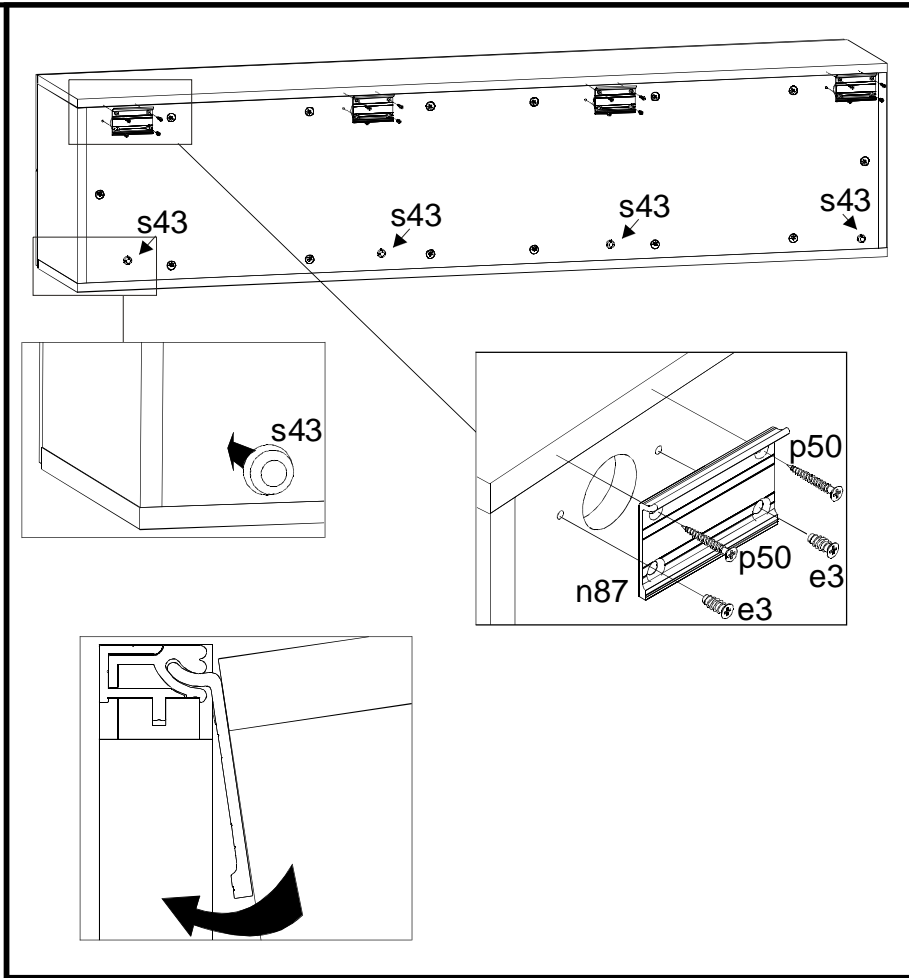
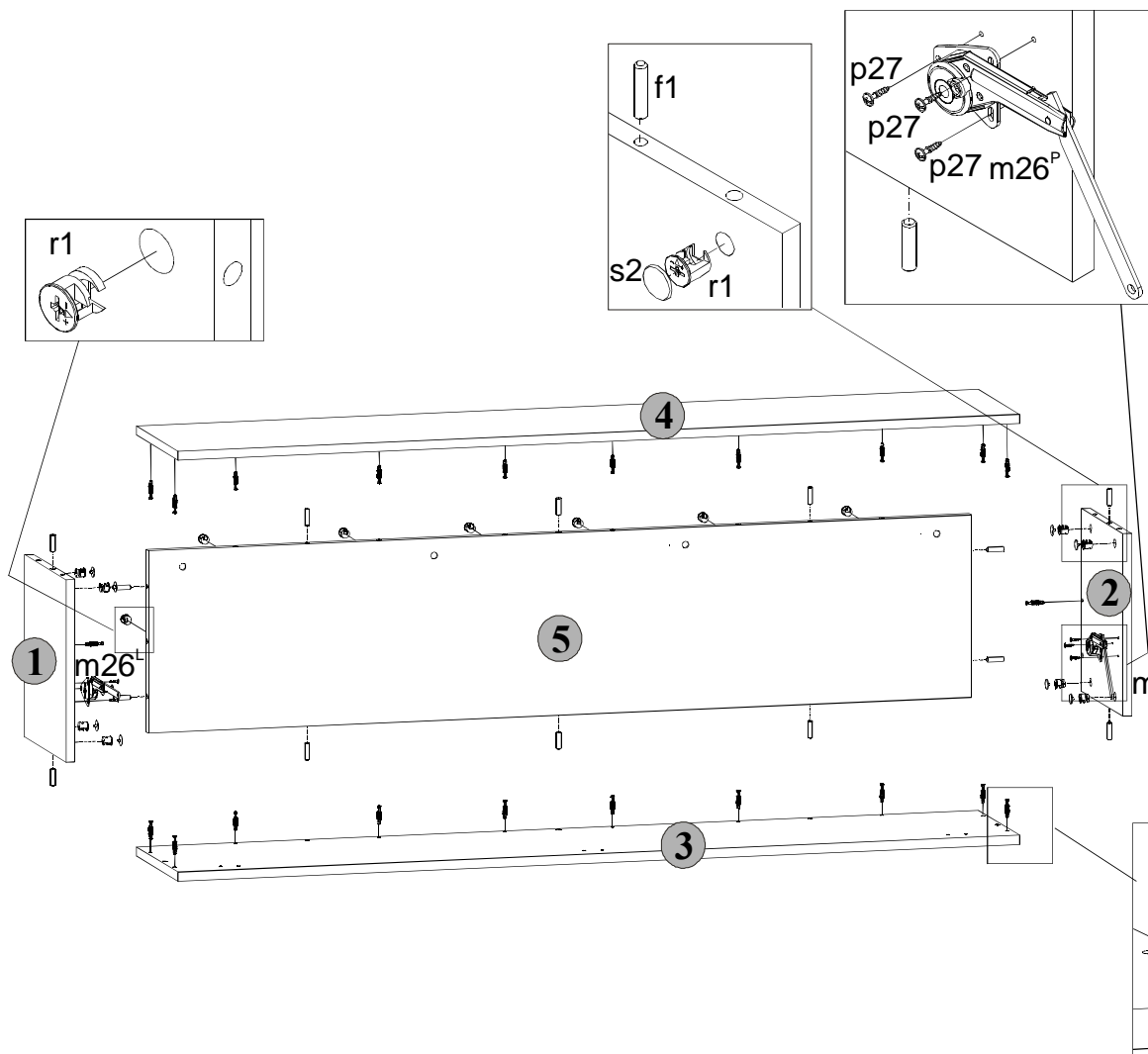

adkpn_4_15

Symbol elementu	Wymiary	Kod
6	1496x346	S23-030

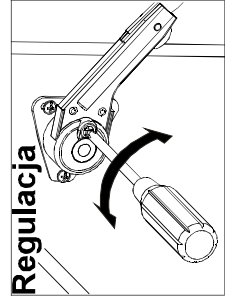
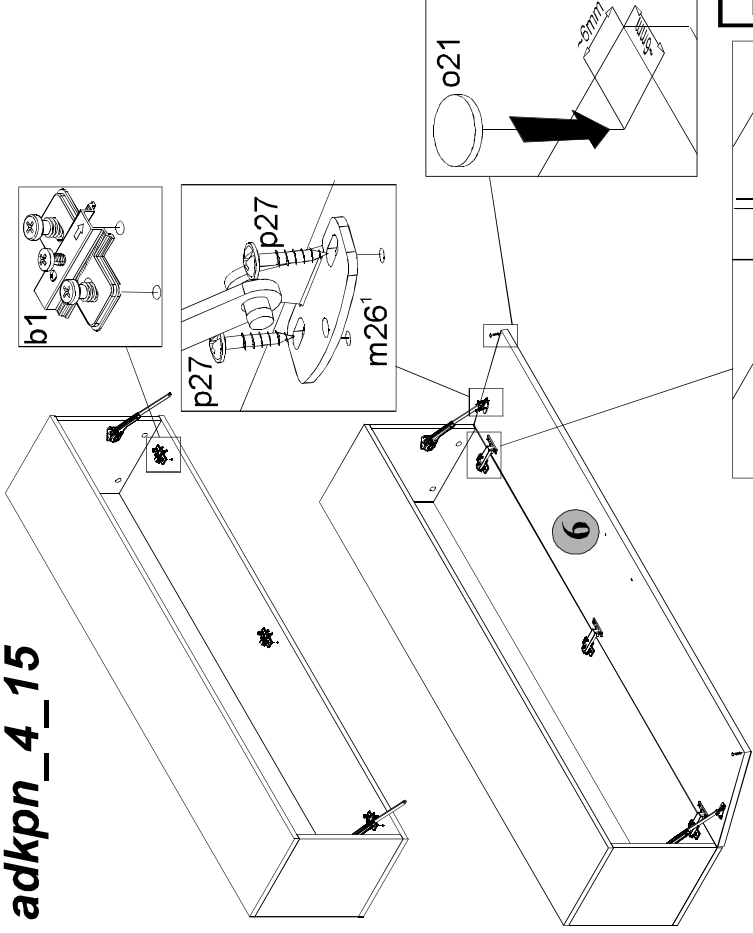

Zestawienie akcesoriów

3x	a2	3x	b1
2x	m26'	2x	p80
		4x	p27
			Ø3,8x13 mm

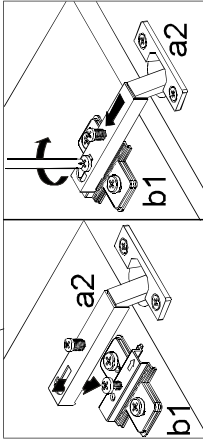

Regulacja drzwi

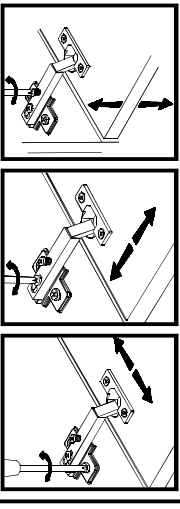

P28-S23-adkpn.awkpn/4/15-M_INT-KOR01

awkpn_4_15

Symbol elementu	Wymiary	Kod
7	1496x346	S23-058

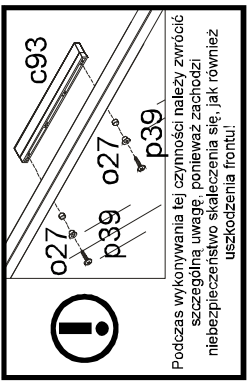
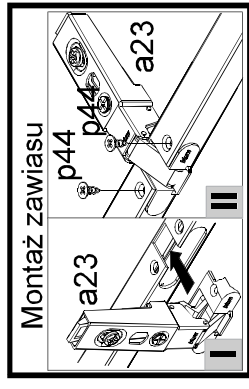
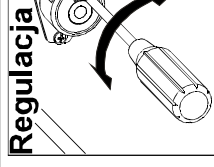
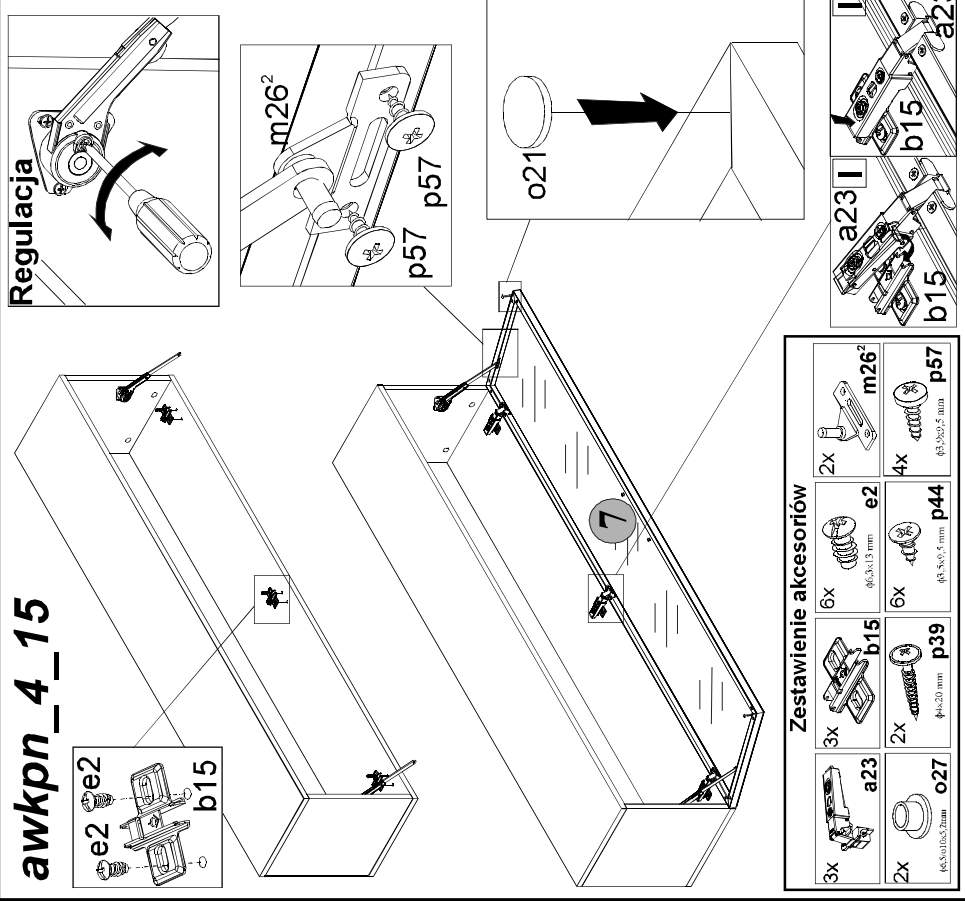

Zestawienie akcesoriów

3x	a23	3x	b15	2x	m26'	4x	p57
2x	o27	6x	e2	6x	p39	4x	p44
	Ø3,8x10x2,2mm		Ø3,8x13 mm		Ø4x20 mm		Ø3,8x9,5 mm

Regulacja drzwi

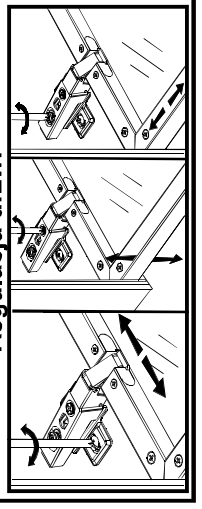

P28-S23-adkpn.awkpn/4/15-M_INT-KOR01