

KOLEJNOŚĆ MONTAŻU:

Uwaga: podczas montażu elementy należy układać na miękkim i czystym podłożu np.: ręcznik, koc. Nie montować mebla na dywanie, wykładzinie itp. *Nie stosowanie się do zaleceń producenta może spowodować zarysowanie powierzchni mebla.*

1. W otwory o średnicy 8 mm znajdujące się w krawędziach elementów wbić kołki **f1**. (Otwory na trzpień **r16** pozostawić wolne). **Uwaga:** W przypadku stwierdzenia, że któryś z kołków wystaje z otworu na długość większą niż 10 mm, należy go dobić, wymienić lub skrócić, gdyż może on spowodować, przy składaniu, uszkodzenie boku.

Przypadki takie nie podlegają reklamacji!

2. Do boku **1** zamocować mimośrodowo **r1**, wkręcić trzpień **r16** oraz przykręcić rozwórkę **m26^L** wkrętami **p27**.

3. Do boku **2** zamocować mimośrodowo **r1**, wkręcić trzpień **r16** oraz przykręcić rozwórkę **m26^P** wkrętami **p27**.

4. Do blatów **3,4** wkręcić trzpienie **r16**.

4. Do płyty tylnej **5** zamocować zawieszki **g2** wkrętami **e4** oraz zamocować mimośrodowo **r1**.

5. Złożyć wybrany segment zgodnie z rysunkiem i połączyć złączkami mimośrodowymi **r1** za pomocą kluczyka **z1**.

-----**adkz_4_10**-----

6. Do elementu **3** przykręcić prowadniki zawiasów **b1**.

7. Ułożyć drzwi **6** na równej powierzchni i delikatnie zamocować puszkę zawiasów **a2**.

8. Do drzwi **6** przykręcić **m26^L** wkrętami **p27** oraz przykleić elementy **o21** zgodnie z rysunkiem.

9. Zamontować drzwi **6** i wyregulować.

10. Przykręcić uchwyty **c93** wkrętami **p6**.

-----**awkz_4_10**-----

6. Do elementu **3** przykręcić prowadniki zawiasów **b9**.

7. Ułożyć drzwi **7** na równej powierzchni i delikatnie zamocować puszkę zawiasów **a23** wkrętami **p44**.

8. Do drzwi **7** przykręcić **m26^L** wkrętami **p57** oraz przykleić elementy **o21** zgodnie z rysunkiem.

9. Zamontować drzwi witriny **7** i wyregulować.







10. Przykręcić uchwyty **c93** wkrętami **p39** z podkładką **o27**.

11. W miejscu zawieszenia segmentu wywiercić w ścianie otwory pod kołki rozporowe **f35** wg rys. wkręcić haki **p75** i zawiesić segment na ścianie i wyregulować.

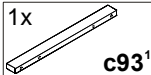
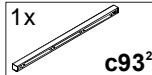
Uwaga: Niewłaściwe zamocowanie mebla grozi przewróceniem (zerwaniem) mebla podczas użytkowania. Mocowanie mebla do ściany może wykonać jedynie osoba kompetentna.

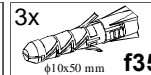
Przed zamocowaniem mebla do ściany należy sprawdzić czy ściana nadaje się do mocowania do niej mebli, dobrać odpowiedni kołek, sprawdzić siłę i jakość zamocowania.

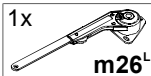
ZESTAWIENIE AKCESORIÓW:

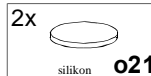
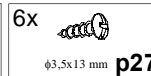
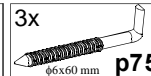
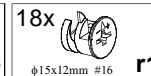
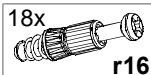
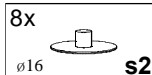
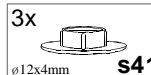
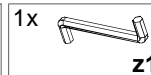
1x  c93¹	1x  c93²	6x  φ5x11 mm e4	12x  φ8x30 mm f1	3x  φ10x50 mm f35	3x  g2
1x  m26^L	1x  m26^P	2x  silikon o21	6x  φ3,5x13 mm p27	3x  φ6x60 mm p75	18x  φ15x12mm #16 r1
18x  r16	8x  φ16 s2	3x  φ12x4mm s41	1x  z1		

Szanowny Kliencie, w przypadku zgłaszania reklamacji, prosimy posługiwać się numerem kodu podanym w instrukcji montażu. Wszelkie uwagi i reklamacje należy zgłaszać do punktu zakupu mebla. Nie należy montować elementów, jeżeli zostaną zauważone wady lub uszkodzenia tych elementów. Powierznię mebli należy czyścić wilgotną szmatką lub papierowym ręcznikiem. **Nie używać chemicznych środków czystości!**

BLACK RED WHITE

Instrukcja montażu

re_set

adkz_4_10

awkz_4_10

WYMIARY GABARYTOWE:

SZEROKOŚĆ: 100 cm, WYSOKOŚĆ: 35 cm, GŁĘBOKOŚĆ: 29,5 cm

Maksymalne obciążenie: 45 kg

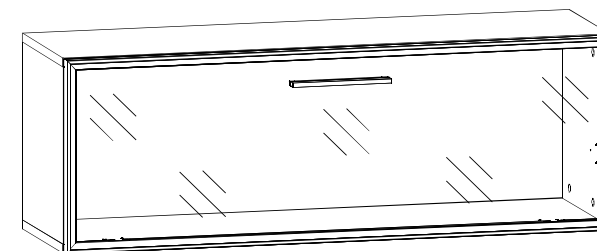
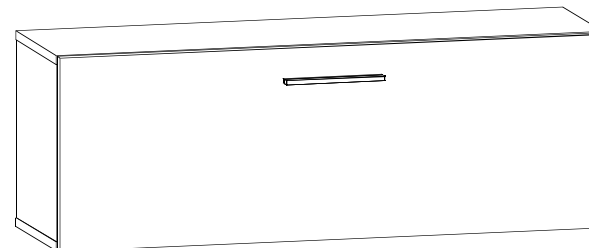

BLACK RED WHITE S.A. ul. KRZESZOWSKA 63, 23-400 BIŁGORAJ
e-mail: brw@brw.com.pl, <http://www.brw.com.pl>

Symbol elementu	Wymiary	Kod
1	318x275	S23-198
2	318x275	S23-197
3	1000x275	S23-229
4	1000x275	S23-228
5	967x318	S23-405

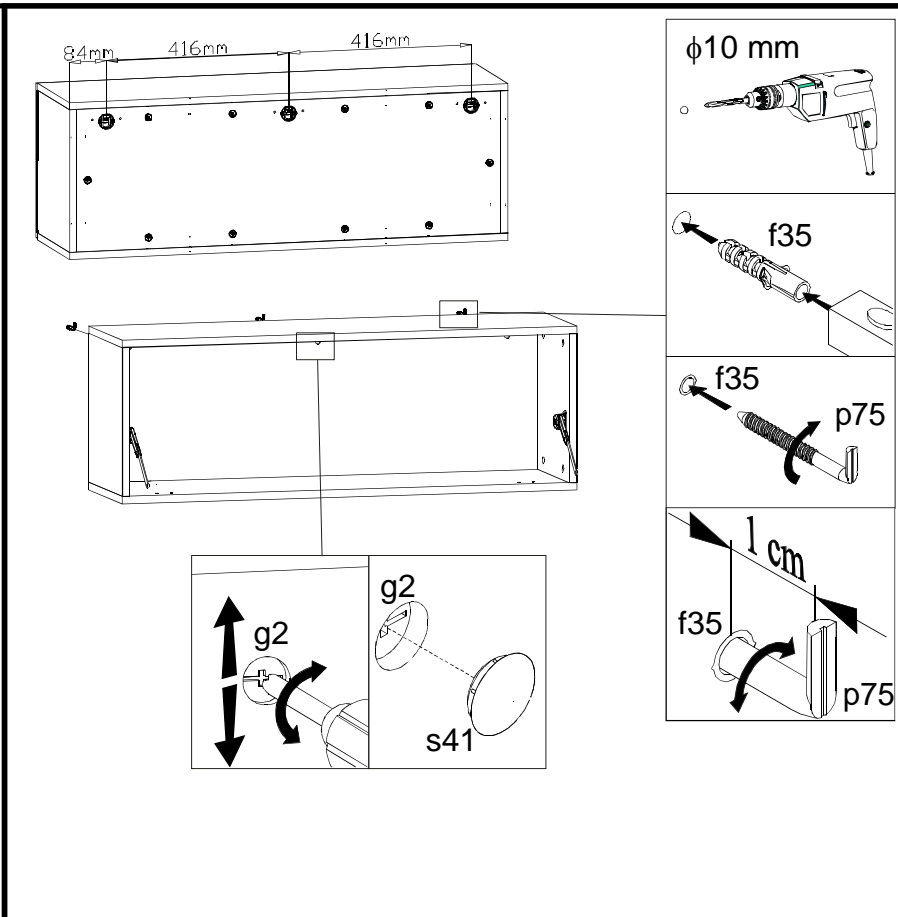
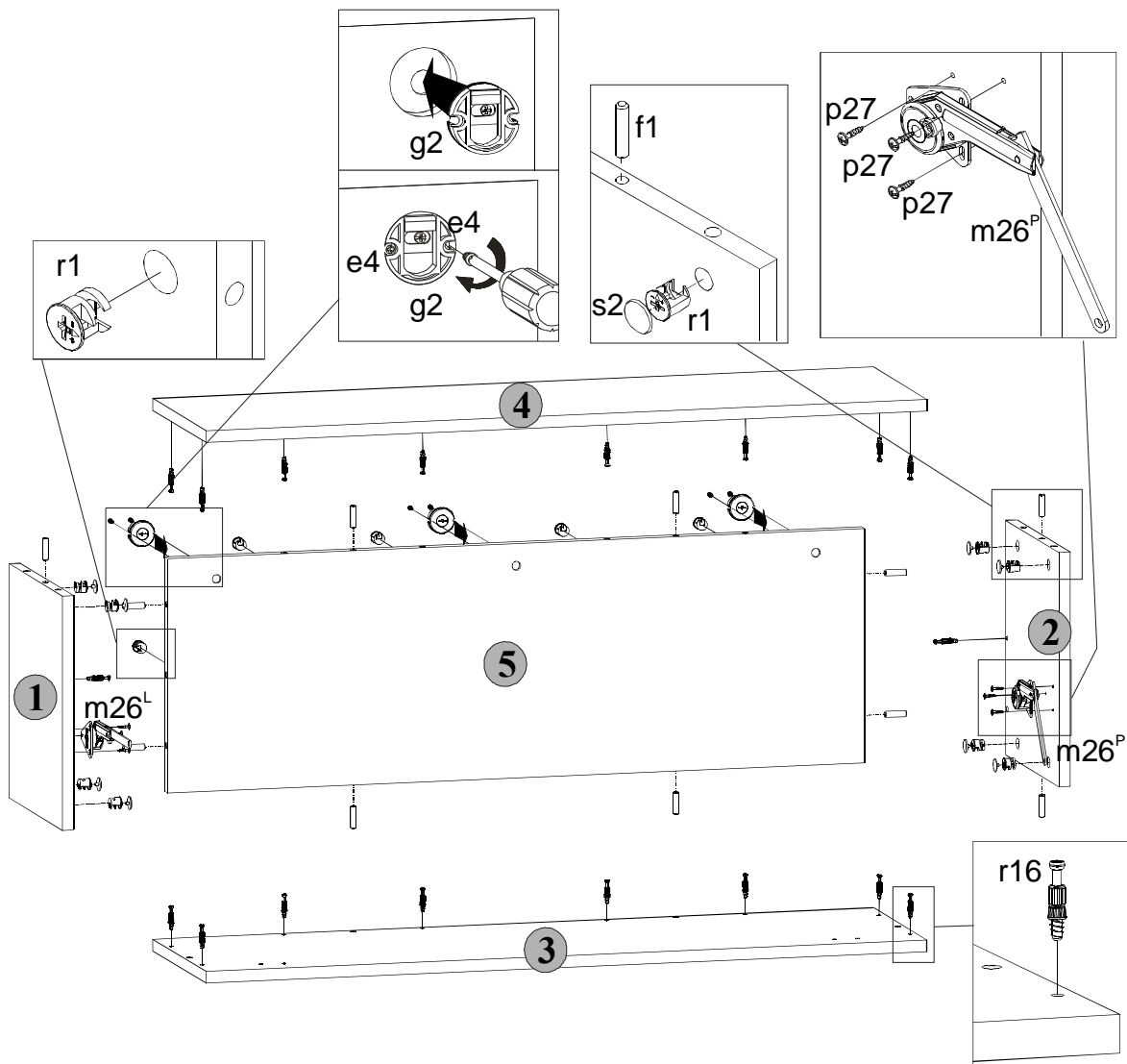

adkz_4_10

Symbol elementu	Wymiary	Kod
6	996x346	S23-029

Regulacja

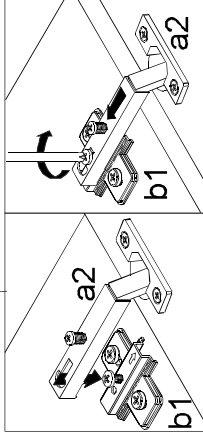
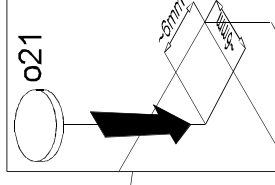
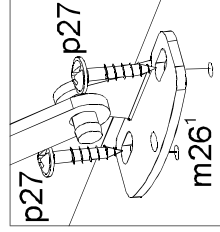
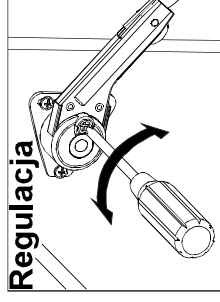

Zestawienie akcesoriów			
2x	a2	2x	b1
2x	m26 ¹	2x	p6
		4x	Ø3,5x13 mm
		4x	Ø3,5x13 mm p27

Regulacja drzwi

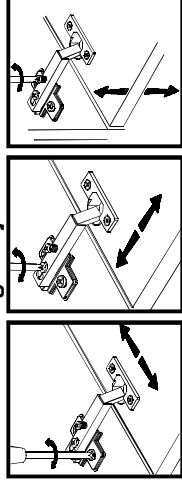

P28-S23-adkz.awkz4/10-M_IN1-KOR01

awkz_4_10

Symbol elementu	Wymiary	Kod
7	996x346	S23-057

Regulacja

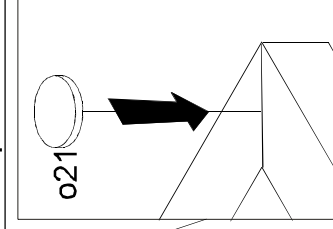
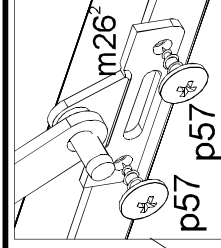
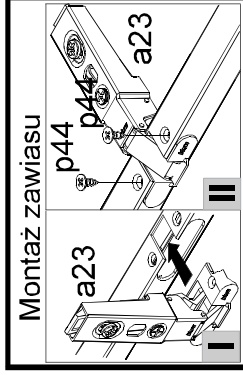
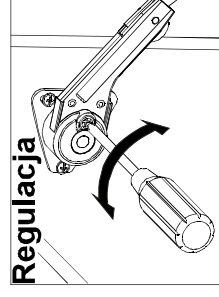

Zestawienie akcesoriów			
2x	a23	2x	b9
2x	e2	2x	p39
4x	e2	4x	p44
2x	m26 ²	4x	Ø3,5x9,5 mm
2x	p57		



Podczas wykonywania tej czynności należy zwrócić szczególną uwagę, ponieważ zachodzi niebezpieczeństwo skażenia się, jak również uszkodzenia frontu!

Regulacja drzwi

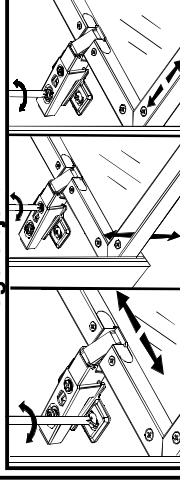

P28-S23-adkz.awkz4/10-M_IN1-KOR01