

KOLEJNOŚĆ MONTAŻU:

Uwaga: podczas montażu elementy należy układać na miękkim i czystym podłożu np.: ręcznik, koc. Nie montować mebla na dywanie, wykładzinie itp. *Nie stosowanie się do zaleceń producenta może spowodować zarysowanie powierzchni mebla.*

1. W otwory o średnicy 8 mm znajdujące się w krawędziach elementów wbić kołki **f1**. (Otwory na trzpień **r16** pozostawić wolne). **Uwaga:** W przypadku stwierdzenia, że któryś z kołków wystaje z otworu na długość większą niż 10 mm, należy go dobić, wymienić lub skrócić, gdyż może on spowodować, przy składaniu, uszkodzenie boku.

Przypadki takie nie podlegają reklamacji!

2. Do boku **1** zamocować mimośrodowo **r1**, wkręcić trzpień **r16** oraz przykręcić rozwórkę **m26^L** wkrętami **p27**.

3. Do boku **2** zamocować mimośrodowo **r1**, wkręcić trzpień **r16** oraz przykręcić rozwórkę **m26^P** wkrętami **p27**.

4. Do blatów **3,4** wkręcić trzpienie **r16**.

4. Do płyty tylnej **5** zamocować zawieszki **g2** wkrętami **e4** oraz zamocować mimośrodowo **r1**.

5. Złożyć wybrany segment zgodnie z rysunkiem i połączyć złączkami mimośrodowymi **r1** za pomocą kluczyka **z1**.

-----**adkz_4_15**-----

6. Do elementu **3** przykręcić prowadniki zawiasów **b1**.

7. Ułożyć drzwi **6** na równej powierzchni i delikatnie zamocować puszkę zawiasów **a2**.

8. Do drzwi **6** przykręcić **m26^L** wkrętami **p27** oraz przykleić elementy **o21** zgodnie z rysunkiem.

9. Zamontować drzwi **6** i wyregulować.

10. Przykręcić uchwyty **c93** wkrętami **p6**.

-----**awkz_4_15**-----

6. Do elementu **3** przykręcić prowadniki zawiasów **b9**.

7. Ułożyć drzwi **7** na równej powierzchni i delikatnie zamocować puszkę zawiasów **a23** wkrętami **p44**.

8. Do drzwi **7** przykręcić **m26^L** wkrętami **p57** oraz przykleić elementy **o21** zgodnie z rysunkiem.

9. Zamontować drzwi witriny **7** i wyregulować.







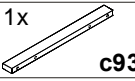
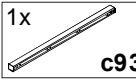

10. Przykręcić uchwyty **c93** wkrętami **p39** z podkładką **o27**.

11. W miejscu zawieszenia segmentu wywiercić w ścianie otwory pod kołki rozporowe **f35** wg rys. wkręcić haki **p75** i zawiesić segment na ścianie i wyregulować.

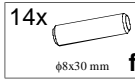
Uwaga: Niewłaściwe zamocowanie mebla grozi przewróceniem (zerwaniem) mebla podczas użytkowania. Mocowanie mebla do ściany może wykonać jedynie osoba kompetentna.

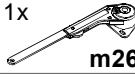
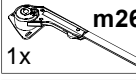
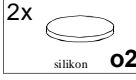
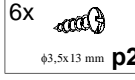
Przed zamocowaniem mebla do ściany należy sprawdzić czy ściana nadaje się do mocowania do niej mebli, dobrać odpowiedni kołek, sprawdzić siłę i jakość zamocowania.

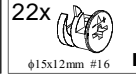
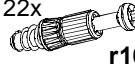
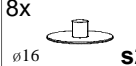
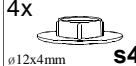
ZESTAWIENIE AKCESORIÓW:

1x  c93¹	1x  c93²	8x  φ5x11 mm e4	14x  φ8x30 mm f1	4x  φ10x50 mm f35	4x  g2
1x  m26^L	1x  m26^P	2x  silikon o21	6x  φ3,5x13 mm p27	4x  φ6x60 mm p75	22x  φ15x12 mm #16 r1
22x  r16	8x  φ16 s2	4x  φ12x4mm s41	1x  z1		

Szanowny Kliencie, w przypadku zgłaszania reklamacji, prosimy posługiwać się numerem kodu podanym w instrukcji montażu. Wszelkie uwagi i reklamacje należy zgłaszać do punktu zakupu mebla. Nie należy montować elementów, jeżeli zostaną zauważone wady lub uszkodzenia tych elementów. Powierznię mebli należy czyścić wilgotną szmatką lub papierowym ręcznikiem. **Nie używać chemicznych środków czystości!**

BLACK RED WHITE

Instrukcja montażu

re_set

adkz_4_15

awkz_4_15

WYMIARY GABARYTOWE:

SZEROKOŚĆ: 150 cm, WYSOKOŚĆ: 35 cm, GŁĘBOKOŚĆ: 29,5 cm

Maksymalne obciążenie: 60 kg

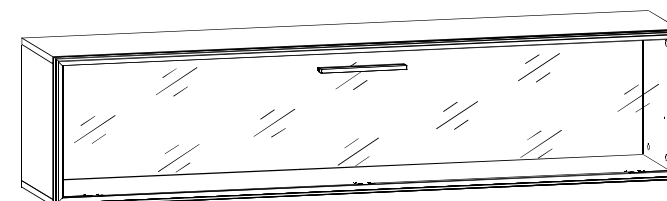
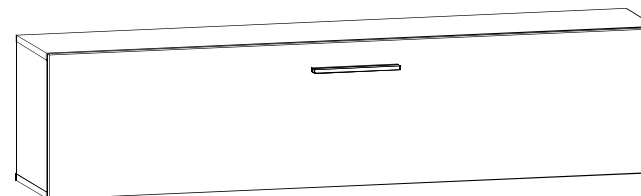

BLACK RED WHITE S.A. ul. KRZESZOWSKA 63, 23-400 BIŁGORAJ
e-mail: brw@brw.com.pl, <http://www.brw.com.pl>

Symbol elementu	Wymiary	Kod
1	318x275	S23-198
2	318x275	S23-197
3	1500x275	S23-241
4	1500x275	S23-242
5	1467x318	S23-416

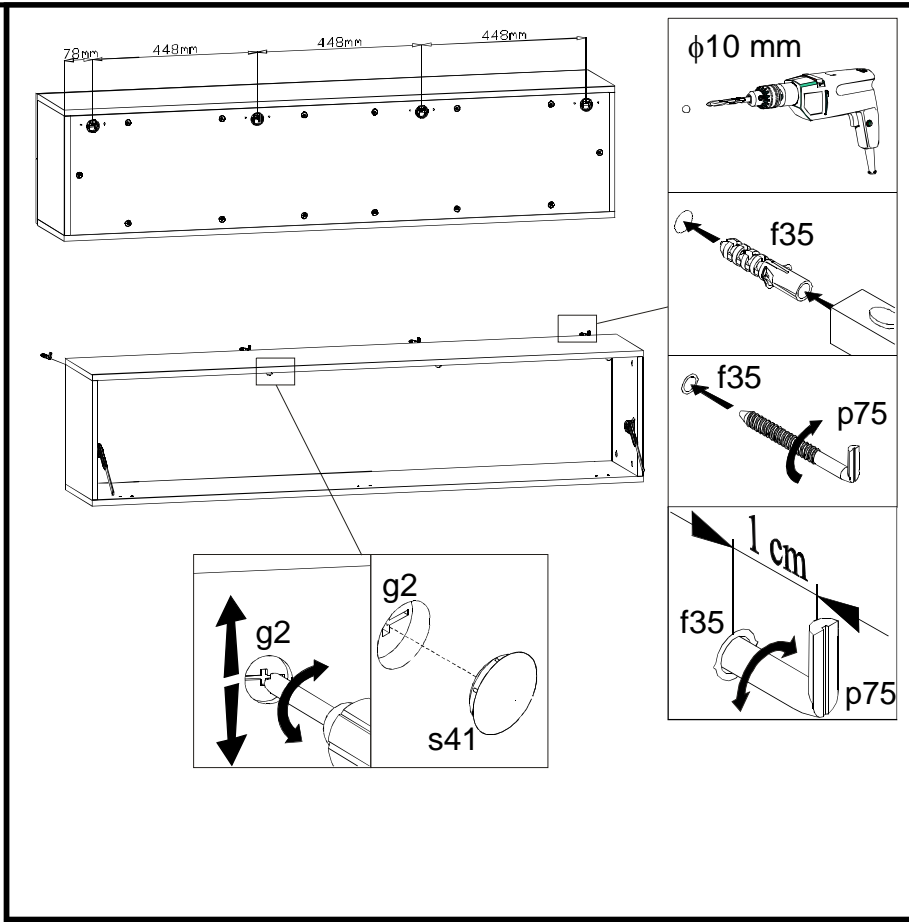
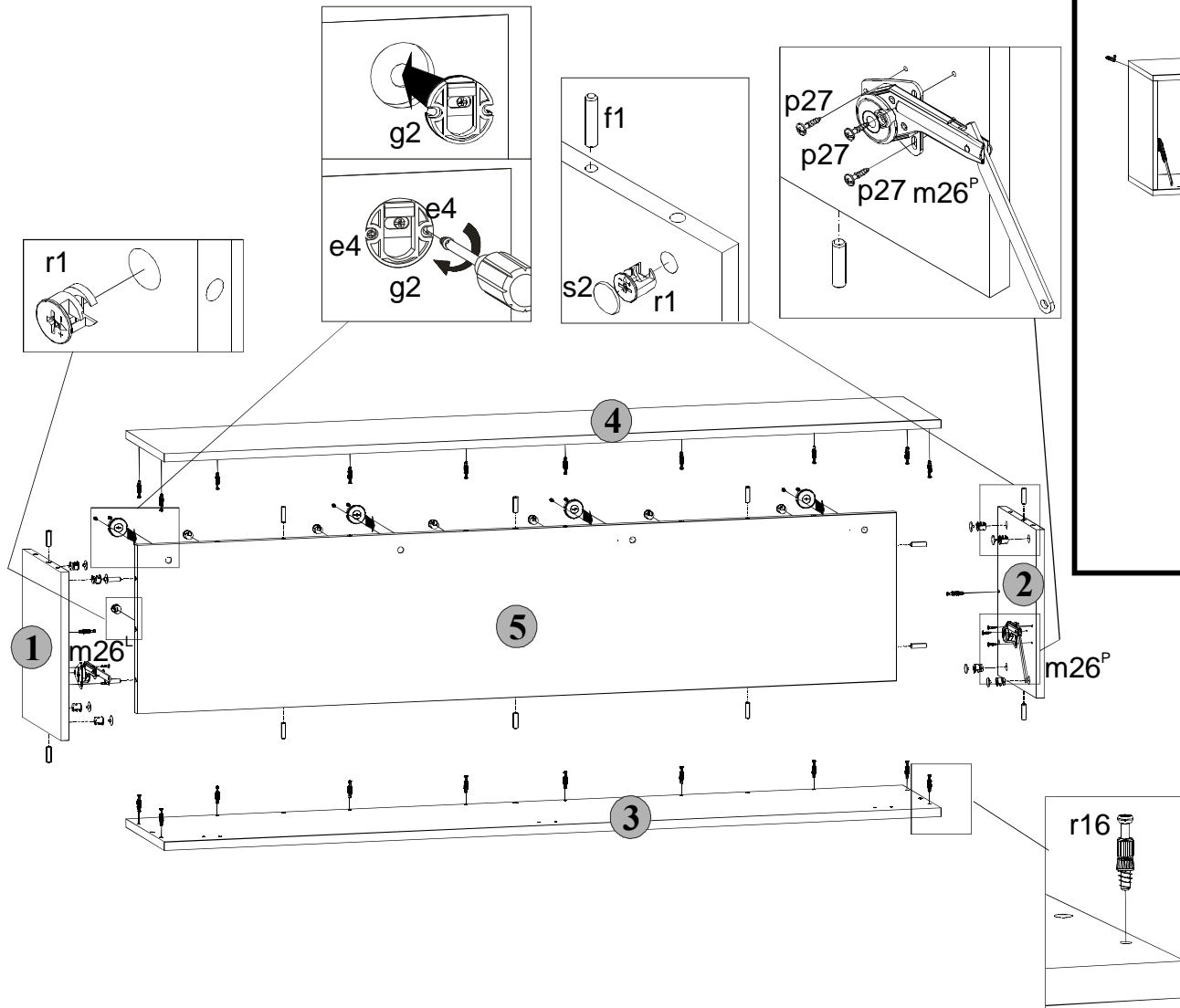

adkz_4_15

Symbol elementu	Wymiary	Kod
6	1496x346	S23-030

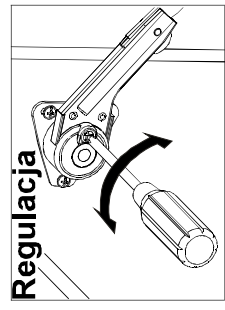
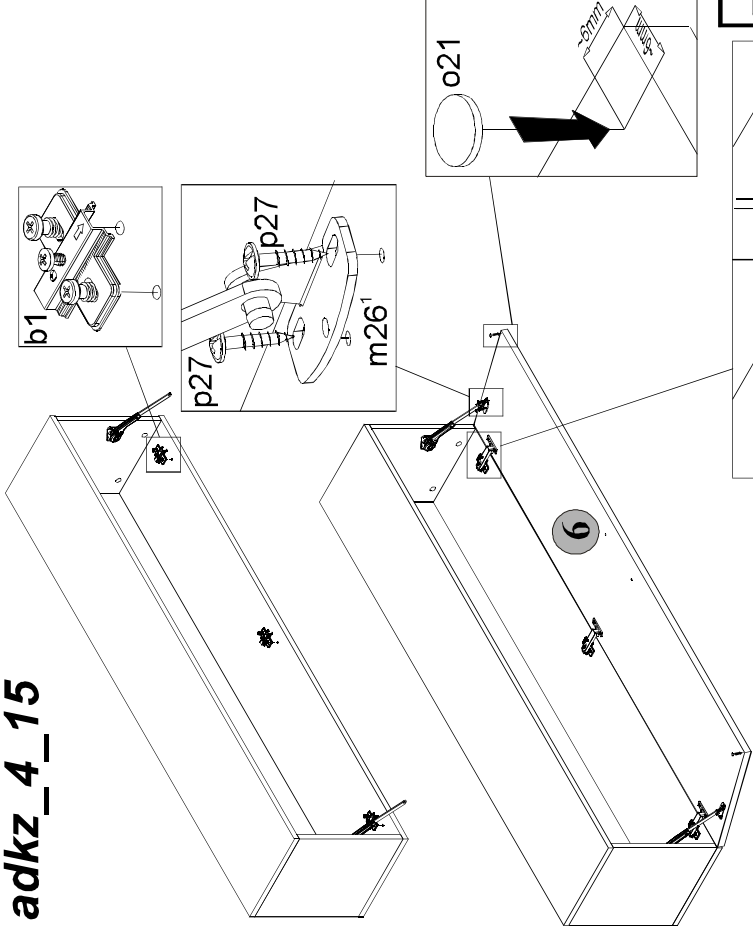

Zestawienie akcesoriów

3x	a2	3x	b1
2x	m26'	2x	p6
4x		4x	p27

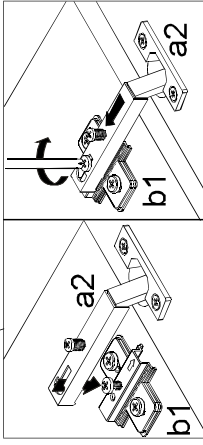

Regulacja drzwi

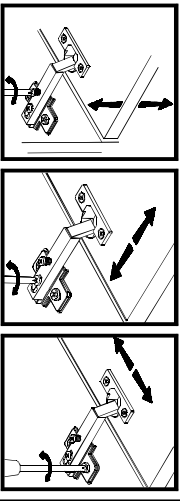

P2B-S23-adkz.awkz4/15-M_IN1-KOR01

awkz_4_15

Symbol elementu	Wymiary	Kod
7	1496x346	S23-058

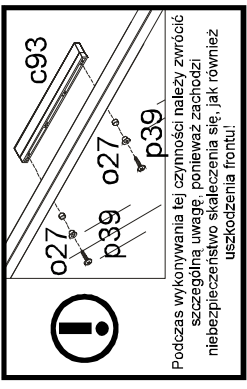
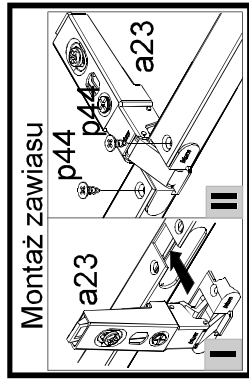
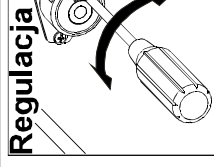
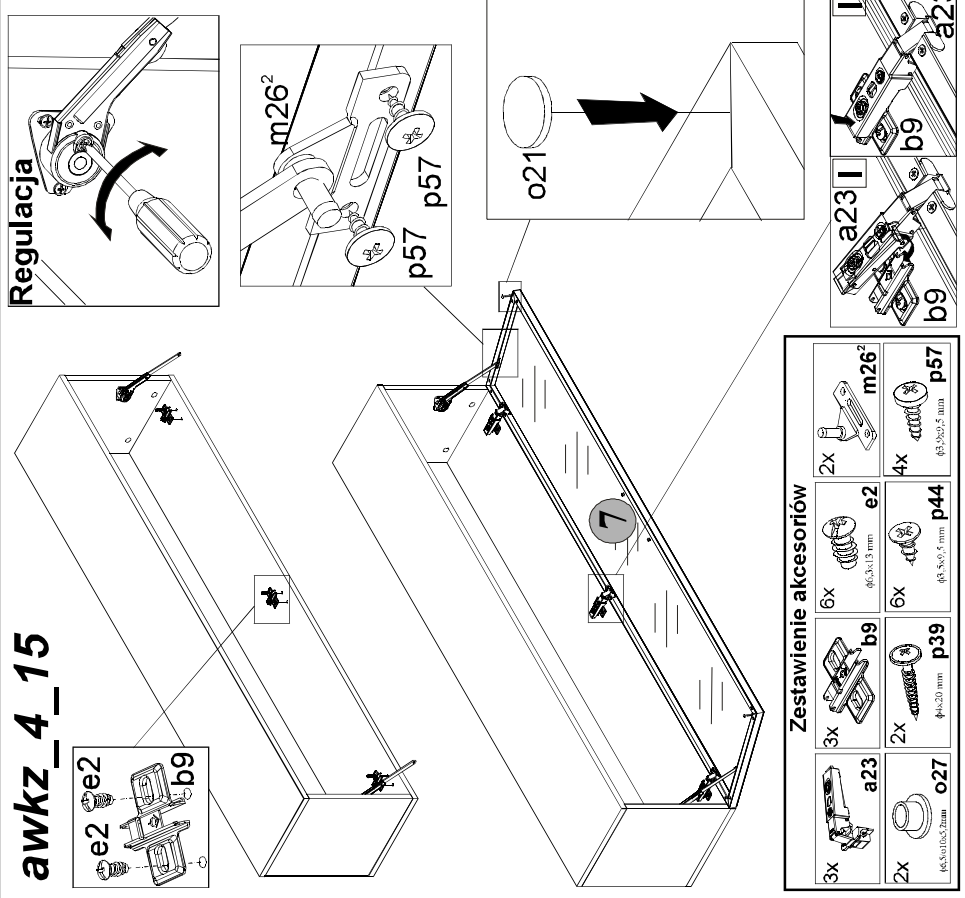

Zestawienie akcesoriów

3x	a23	3x	b9	2x	m26'	4x	p57
2x	e2	6x	p39	6x	e2	4x	p44
2x	c27	6x		6x		4x	

Regulacja drzwi

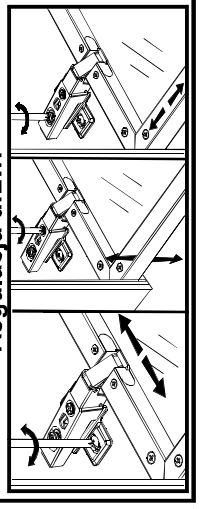

P2B-S23-adkz.awkz4/15-M_IN1-KOR01