

KOLEJNOŚĆ MONTAŻU:

Uwaga: podczas montażu elementy należy układać na miękkim i czystym podłożu np.: ręcznik, koc. Nie montować mebla na dywanie, wykładzinie itp. Nie stosowanie się do zaleceń producenta może spowodować zarysowanie powierzchni mebla.

1. W otwory o średnicy 8 mm znajdujące się w krawędziach elementów wbić kołki **f1**. (Otwory na trzpień **r16** pozostawić wolne). Uwaga: W przypadku stwierdzenia, że któryś z kołków wystaje z otworu na długość większą niż **10 mm**, należy go dobić, wymienić lub skrócić, gdyż przy składaniu może on spowodować uszkodzenie boku. **Takie przypadki nie podlegają reklamacji!**
2. W dolne krawędzie elementów **1, 2, 3** wbić ślizgacze **k1**.
3. W odpowiednie otwory w elementach **1, 2, 3, 4** wkręcić trzpień **r16**.
4. W odpowiednie otwory w elementach **1, 2, 3, 5, 10, 11** wcisnąć mimośrodę **r1**.
5. Do elementów **1, 2** przykręcić odpowiednio prowadnice **w26_cl** i **w26_cr** stosując wkręty **e3**.
6. Do elementów **2, 3** przykręcić odpowiednio prowadnice **w45_cl** i **w45_cr** stosując wkręty **e3**.
7. Złożyć segment zgodnie z rysunkiem i połączyć za pomocą złącz mimośrodowych **r1** używając kluczyka **z1**.
8. Do elementu **7** przykręcić zgodnie z rysunkiem prowadnice **w45_dl** i **w45_dr** stosując wkręty **p27**.
9. Złożyć szufladę w następującej kolejności:
 - a) w odpowiednie otwory w czole szuflady wkręcić trzpień **r16**,
 - b) połączyć ścianki boczne **12, 13** ze ścianką tylną **14** wbijając kołki **f25** i wsunąć dno szuflady **15**,
 - c) w odpowiednie otwory w ściankach bocznych **12, 13** wcisnąć mimośrodę **r15**,
 - d) czolo szuflady połączyć ze ściankami bocznymi za pomocą złącz mimośrodowych **r15**,
 - e) do ścianek bocznych **12, 13** przykręcić odpowiednio prowadnice **w26_dl** i **w26_dr** stosując wkręty **e19**.

ZESTAWIENIE AKCESORIÓW:

4x φ5x17 mm d1	12x φ6x13 mm e3	6x φ5x9 mm e19	22x φ8x30 mm f1	4x φ6,5x40 mm f25	6x k1
4x φ3,5x13 mm p27	23x φ1,5x12mm #16 r1	4x φ1,2x10,5mm #12 r15	27x r16	11x ø16 s2	1x 500 mm w26^{CL}
1x 500 mm w26^{CR}	1x 500 mm w26^{DL}	1x 500 mm w26^{DR}	1x 350 mm w45^{CL}	1x 350 mm w45^{CR}	1x 350 mm w45^{DL}
1x 350 mm w45^{DR}	1x z1				

Szanowny Kliencie, w przypadku zgłaszania reklamacji, prosimy posługiwać się numerem kodu podanym w instrukcji montażu. Wszelkie uwagi i reklamacje należy zgłaszać do punktu zakupu mebla. Nie należy montować elementów, jeżeli zostaną zauważone wady lub uszkodzenia tych elementów. Powierzchnię mebli należy czyścić wilgotną szmatką lub papierowym ręcznikiem. Nie używać chemicznych środków czystości!

Instrukcja montażu CLIPPER / SALSA

S55-BIU120

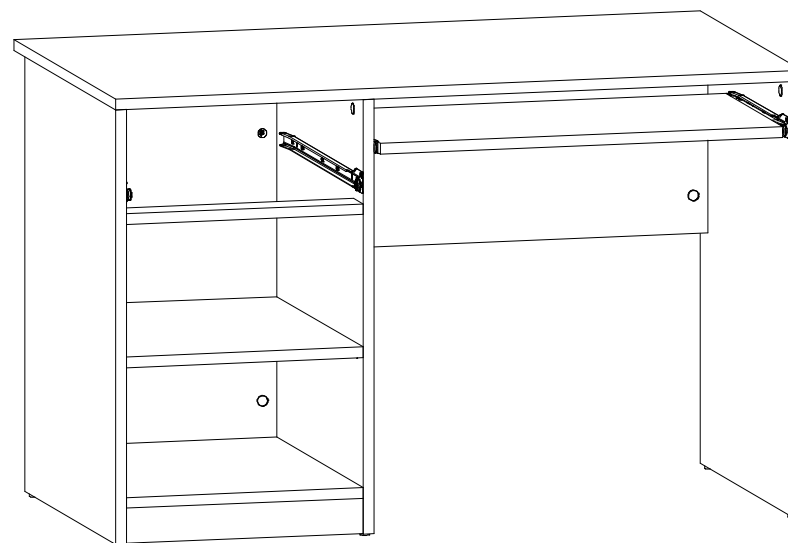

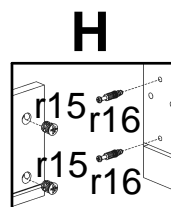
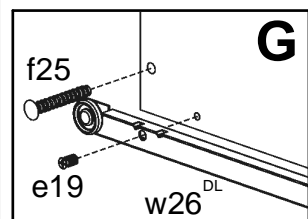
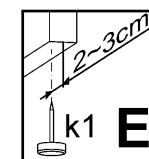
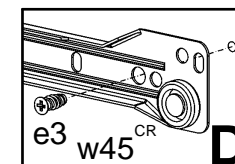
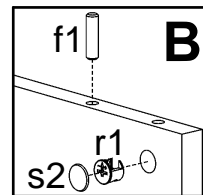
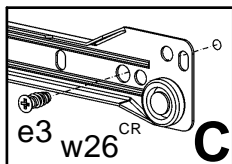
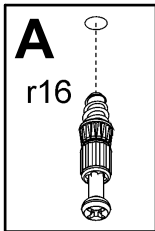

Symbol elementu	Kod	Wymiary	
1	S55-122	728	580
2	S55-124	728	580
3	S55-130	728	580
4	S55-206	1176	650
5	S55-315	406	552
6	S55-316	406	551
7	S55-317	690	365
8	S55-407	406	59
9	S55-408	406	60
10	S55-409	715	320
11	S55-410	406	728
12	S55-507	500	120
13	S55-508	500	120
14	S55-511	357	120
15	S55-911	368	498

