

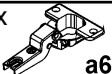

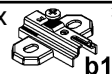



KOLEJNOŚĆ MONTAŻU:

Uwaga: podczas montażu elementy należy układać na miękkim i czystym podłożu np.: ręcznik, koc. Nie montować mebla na dywanie, wykładzinie itp. Nie stosowanie się do zaleceń producenta może spowodować zarysowanie powierzchni mebla.

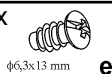
1. Do półki stałej górnej segmentu przykręcić prowadniki zawiasów **b19** stosując wkręty **e2**.
2. Do ścian bocznych segmentu przykręcić elementy **m25_2** stosując wkręty **p51**.
3. Do drzwi **1** przykręcić zawiasy **a68** oraz elementy **m25_9** stosując wkręty **p51**.
4. Zamocować drzwi **1** i połączyć podnośniki gazowe **m25_7** z elementami **m25_2** i **m25_9**.
5. Wyregulować drzwi **1**.
6. Do drzwi **1** przykręcić uchwyty **c194** stosując wkręty **j53**.

ZESTAWIENIE AKCESORIÓW:

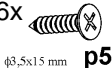
4x  a68	4x  b19	2x  c194	8x  φ6,3x13 mm e2
2x  M4x25 mm j53	2x  m25²	2x  50 N m25⁷	2x  m25⁹
16x  φ3,5x15 mm p51			

Szanowny Kliencie, w przypadku zgłaszania reklamacji, prosimy postąpić numerem kodu podanym w instrukcji montażu. Wszelkie uwagi i reklamacje należy zgłaszać do punktu zakupu mebla. Nie należy montować elementów, jeżeli zostaną zauważone wady lub uszkodzenia tych elementów. Powierzchnię mebli należy czyścić wilgotną szmatką lub papierowym ręcznikiem.

Nie używać chemicznych środków czystości!

BLACK RED WHITE

Instrukcja montażu

SALSA

S55-SZW1D_150-R1W

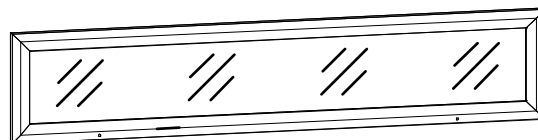

BLACK RED WHITE S.A. 23-400 BIŁGORAJ, ul. KRZESZOWSKA 63,
e-mail: brw@brw.com.pl, <http://www.brw.com.pl>

Symbol elementu	Kod	Wymiary
1	S55-087	1460 296

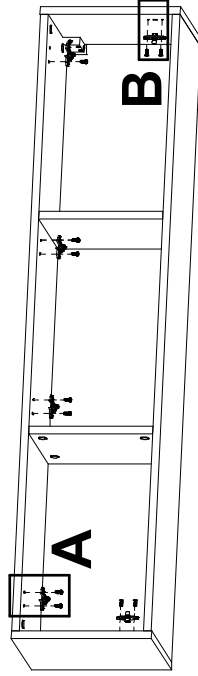

B

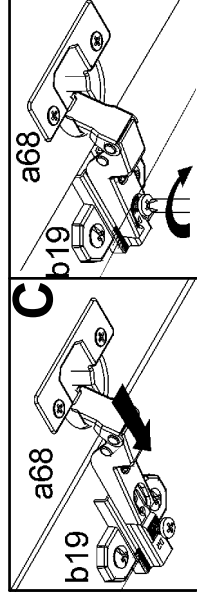
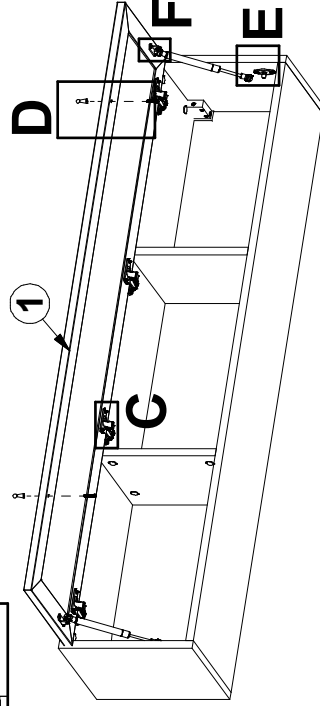
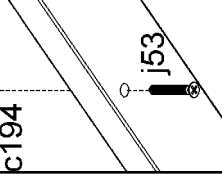
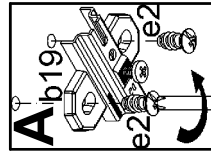
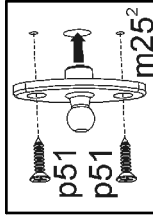

F

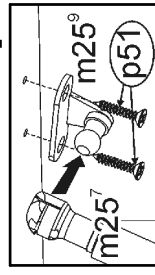

Regulacja

