

## KOLEJNOŚĆ MONTAŻU:

**Uwaga:** podczas montażu elementy należy układać na miękkim i czystym podłożu np.: ręcznik, koc. Nie montować mebla na dywanie, wykładzinie itp. *Nie stosowanie się do zaleceń producenta może spowodować zarysowanie powierzchni mebla.*

1. W otwory o średnicy 8 mm znajdujące się w krawędziach elementów wbić kołki **f1**.  
**Uwaga:** W przypadku stwierdzenia, że któryś z kołków wystaje z otworu na długość większą niż 10 mm, należy go dobić, wymienić lub skrócić, gdyż przy składaniu może on spowodować uszkodzenie boku. **Takie przypadki nie podlegają reklamacji!**
2. W dolne krawędzie ścian bocznych **2, 3** wbić ślizgacze **k1**.
3. W odpowiednie otwory w ścianach bocznych **2, 3** wbić podpórki kołkowe **d1**.
4. Do ściany bocznej prawej **3** przykręcić prowadniki zawiasów **b1**.
5. Złożyć segment zgodnie z rysunkiem i połączyć za pomocą konfirmatów **e1** używając do tego celu kluczyka **z1**.
6. Ułożyć korpus segmentu frontem do dołu na równej powierzchni, ustawiając go tak, aby jego przekątne były równe.
7. Ścianę tylną **7** przybić na obwodzie gwoździkami **l1**.
8. Do drzwi **1** przykręcić puszkę zawiasów **a2**.
9. Zamocować drzwi **1** i wyregulować.
10. Do drzwi **1** przykręcić uchwyt **c97** używając wkrętów **p8**.
11. Włożyć półki **5**.

## ZESTAWIENIE AKCESORIÓW:

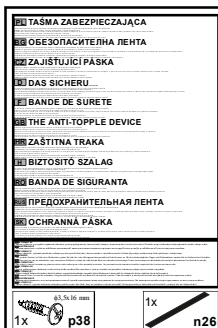
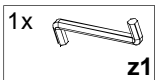
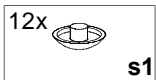
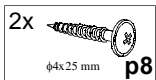
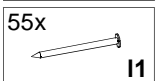
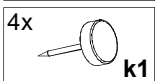
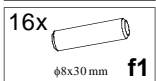
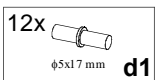
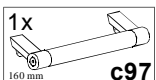
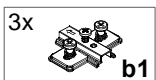
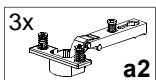

Szanowny Kliencie, w przypadku zgłaszania reklamacji, prosimy posługiwać się numerem kodu podanym w instrukcji montażu. Wszelkie uwagi i reklamacje należy zgłaszać do punktu zakupu mebla. Nie należy montować elementów, jeżeli zostaną zauważone wady lub uszkodzenia tych elementów. Powierznię mebli należy czyścić wilgotną szmatką lub papierowym ręcznikiem. **Nie używać chemicznych środków czystości!**

BLACK RED WHITE

## Instrukcja montażu

# SPIDO

## Słupek

### WYMIARY GABARYTOWE:

SZEROKOŚĆ: 40 cm, WYSOKOŚĆ: 195,5 cm, GŁĘBOKOŚĆ: 40,5 cm

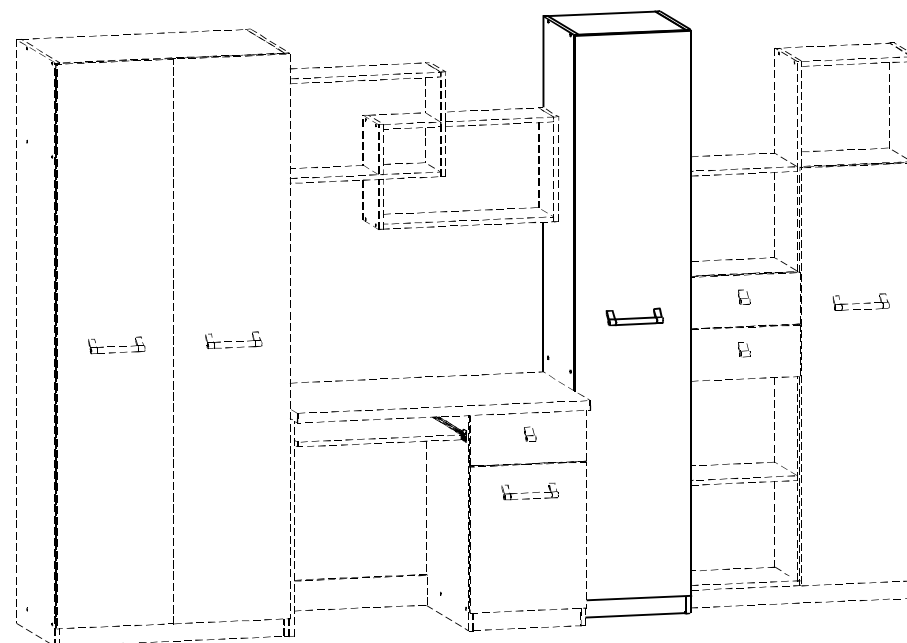

BLACK RED WHITE S.A. ul. KRZESZOWSKA 63, 23-400 BIŁGORAJ  
e-mail: brw@brw.com.pl, <http://www.brw.com.pl>

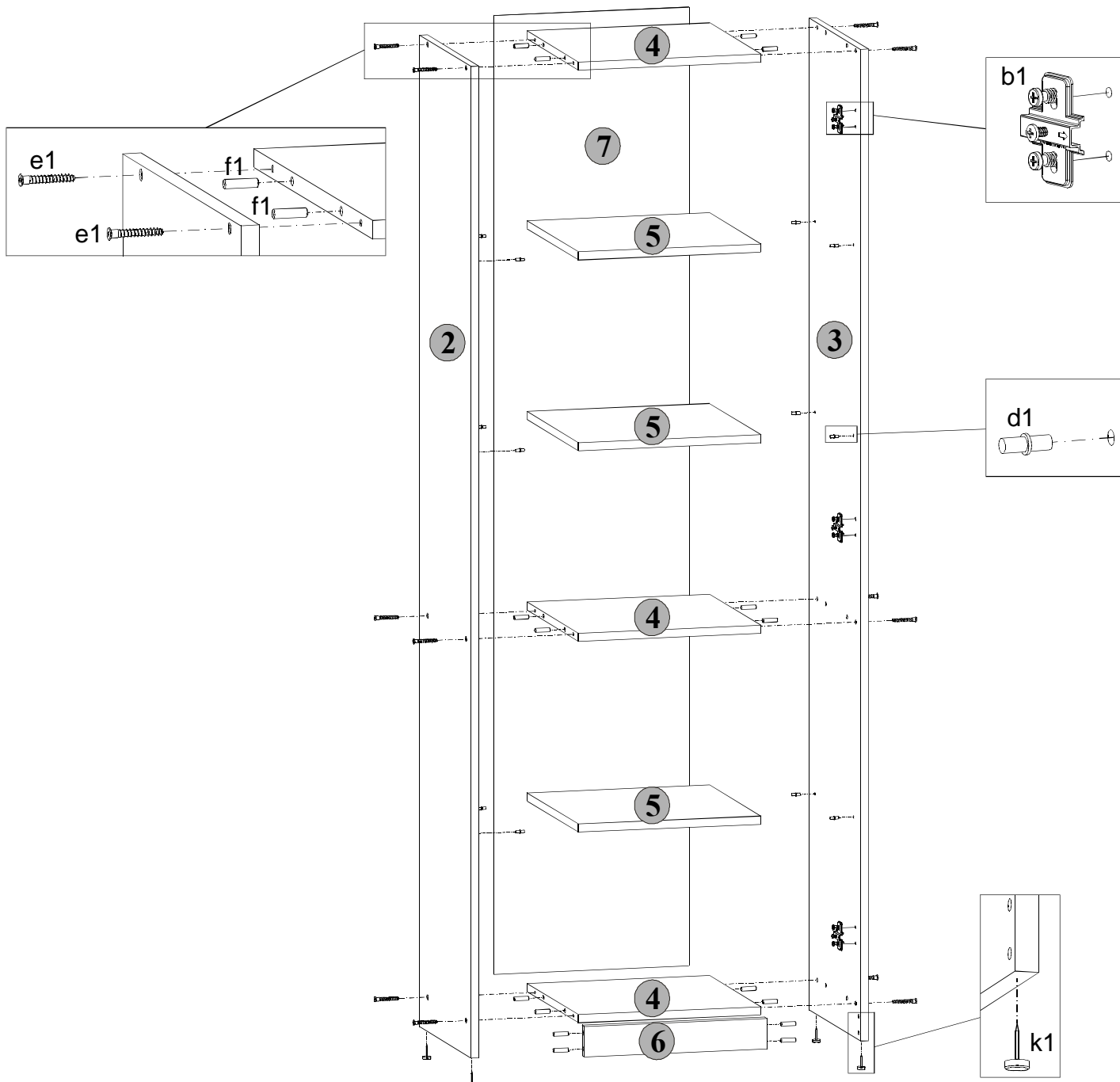

Symbol elementu	Wymiary	Kod
1	1886x396	M33-001
2	1950x385	M33-103
3	1950x385	M33-104
4	367x385	M33-302
5	367x385	M33-303
6	367x60	M33-402
7	1885x392	M33-902

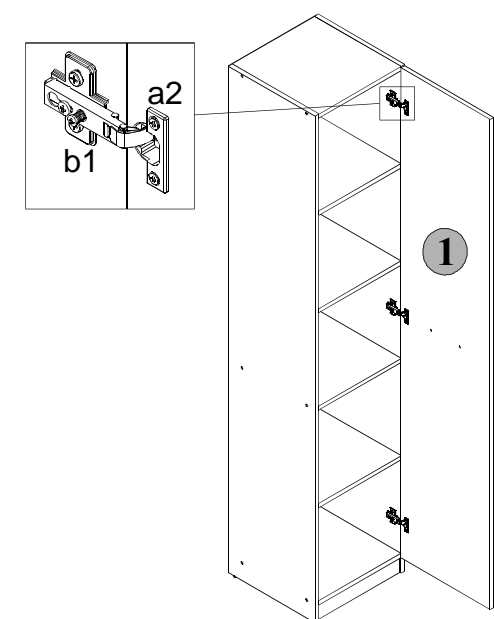

Regulacja drzwi

