

KOLEJNOŚĆ MONTAŻU:

Uwaga: podczas montażu elementy należy układać na miękkim i czystym podłożu np.: ręcznik, koc. Nie montować mebla na dywanie, wykładzinie itp. *Nie stosowanie się do zaleceń producenta może spowodować zarysowanie powierzchni mebla.*

1. W otwory o średnicy 8 mm znajdujące się w krawędziach elementów wbić kołki **f1**. (Otwory na trzpień **r16** pozostawić wolne). **Uwaga:** W przypadku stwierdzenia, że któryś z kołków wystaje z otworu na długość większą niż 10 mm, należy go dobić, wymienić lub skrócić, gdyż może on spowodować, przy składaniu, uszkodzenie boku. **Przypadki takie nie podlegają reklamacji!**
 2. W odpowiednie otwory w wieńcu dolnym **3** i górnym **4** oraz do czoła szuflady **15** wkręcić trzpień **r16**.
 3. Dościan bocznych **1,2** włożyć mimośrodę **r1**, a także wbić elementy **d1**.
 4. Dościan bocznych szuflad **6,7** włożyć mimośrodę **r15**.
 5. Do ścian bocznych **2**, przykręcić prowadniki **b18** wkrętami **e2**.
 6. Przykręcić do ściany bocznej **1** prowadnicę **w37^{CR}** a do ściany **2** prowadnicę **w37^{CR}**. Wkręty **e16**. Pomiędzy prowadnice a ściany boczne segmentu włożyć podkładki **36**
 7. Złożyć segment zgodnie z rys. i połączyć złączami mimośrodoowymi **r1** używając kluczyka **z1**.
 9. Ułożyć korpus segmentu frontem do dołu na równej powierzchni, ustawiając go tak, aby jego przekątne były równe.
 10. Przybić ścianę tylną **14** na obwodzie gwoździkami **l1**.
 11. Do wieńca dolnego **3** przykręcić nóżki **11,12** konfirmatami **e22**.
 12. Przymocować listwy ozdobne **9** do ścian bocznych **1,2**. Do listew **9** przykleić elementy **l21**.
- UWAGA: Przed przyklejeniem powierzchnię listew ozdobnych 9 należy dokładnie oczyścić.**
13. Używając elementów łączących **f11** i kleju **y1**, do wieńca górnego **4** i dolnego **3** przymocować listwy **10** używając elementów **f1** i kleju **y1**.
 14. Do drzwi **16** przykręcić puszkę zawiasów **a43**, wkrętami **p51**.
 15. Zamontować drzwi i wyregulować.
 16. Złożyć szufladę w następującej kolejności:
 - a) połączyć ścianki boczne **6,7** ze ścianką tylną **8** a następnie wbić kołki plastikowe **f25** i wsunąć dno szuflady **13**.
 - b) połączyć czoło szuflady **15** ze ściankami bocznymi **6,7**, złączami mimośrodoowymi **r15**.
 - c) do ścianki bocznej **6** szuflady przykręcić prowadnicę **w37^{DL}**, a do ścianki **7** prowadnicę **w37^{DR}** wkrętami **e19**.
 17. Przykręcić uchwyty **c84** używając wkrętów **j29** do szuflady i wkrętów **j6** do frontu.

ZESTAWIENIE AKCESORIÓW:

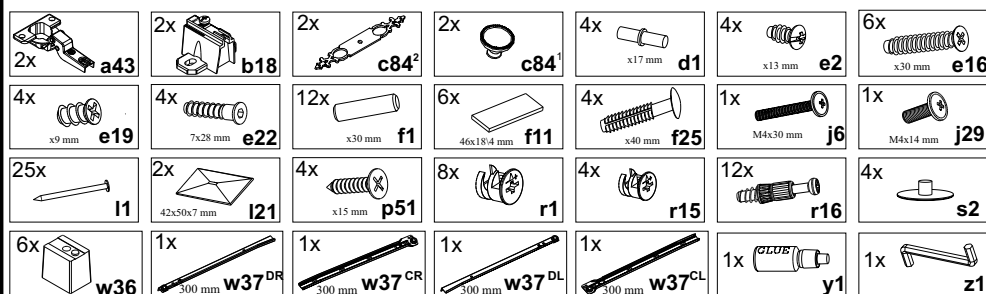

Szanowny Kliencie, w przypadku zgłaszania reklamacji, prosimy posługiwać się numerem kodu podanym w instrukcji montażu. Wszelkie uwagi i reklamacje należy zgłaszać do punktu zakupu mebla. Nie należy montować elementów, jeżeli zostaną zauważone wady lub uszkodzenia tych elementów. Powierzchnię mebli należy czyścić czystą wilgotną szmatką lub papierowym ręcznikiem. **Nie używać chemicznych środków czystości!**

BLACK RED WHITE

STYLIUS

Instrukcja montażu

NKOM 1d1s

WYMIARY GABARYTOWE:

SZEROKOŚĆ: 53 cm, WYSOKOŚĆ: 86,5 cm, GŁĘBOKOŚĆ: 37 cm

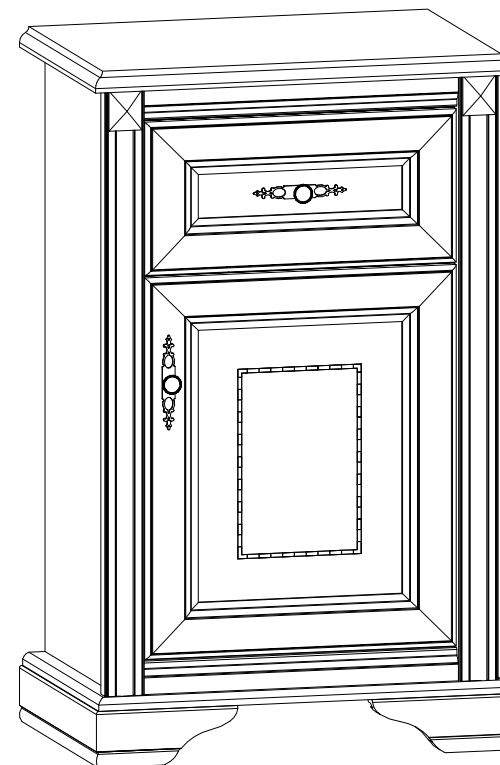

BLACK RED WHITE S.A. ul. KRZESZOWSKA 63, 23-400 BIŁGORAJ
e-mail: brw@brw.com.pl, <http://www.brw.com.pl>

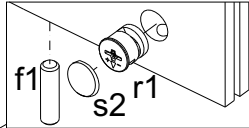
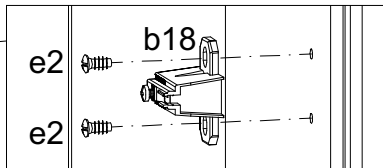
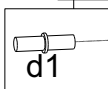
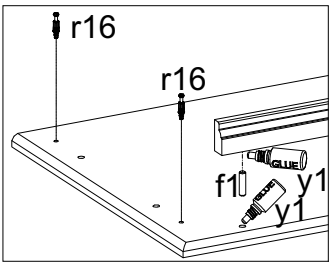
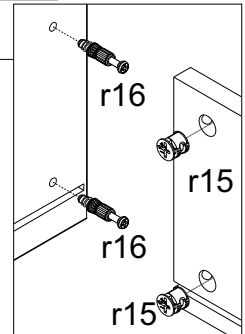
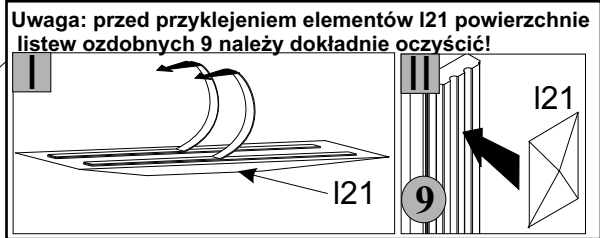
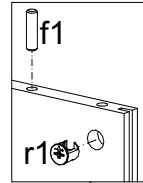
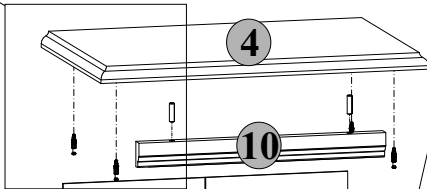
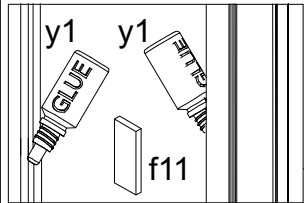
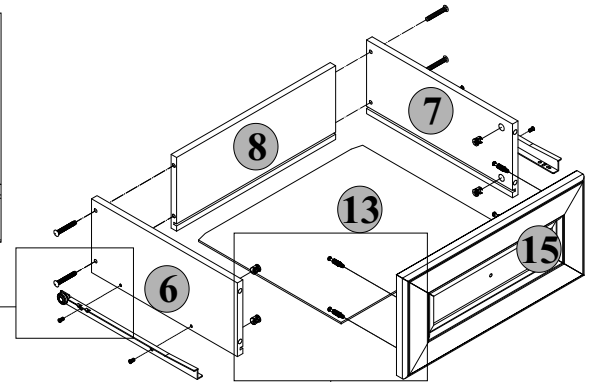
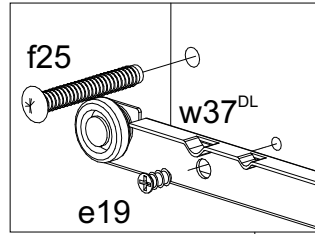
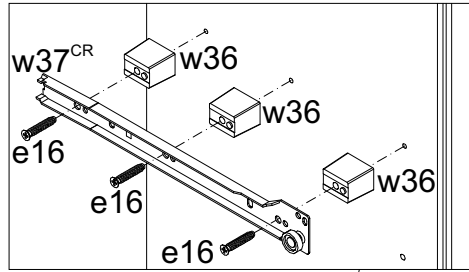
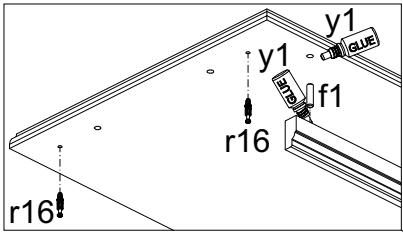
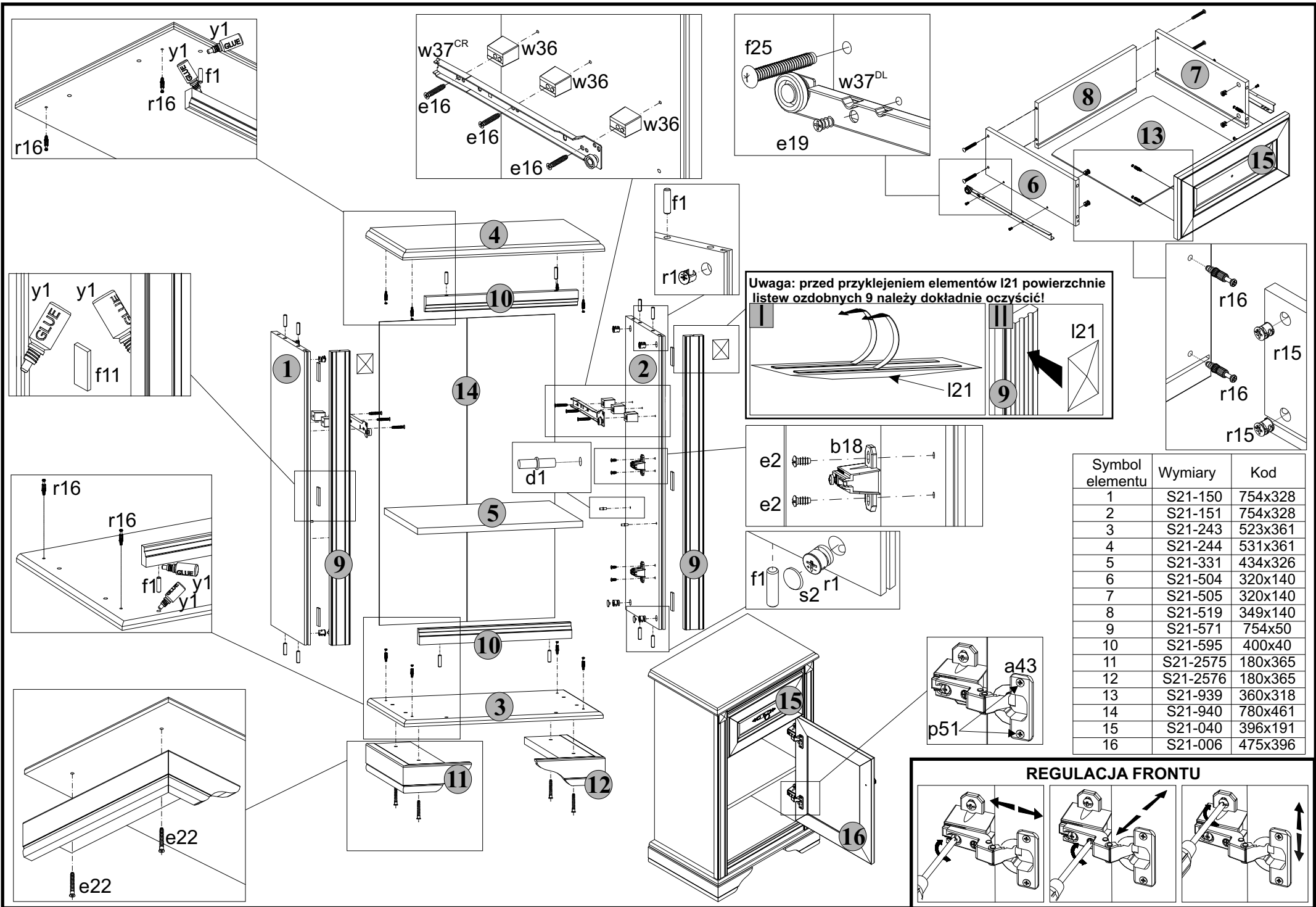

Symbol elementu	Wymiary	Kod
1	S21-150	754x328
2	S21-151	754x328
3	S21-243	523x361
4	S21-244	531x361
5	S21-331	434x326
6	S21-504	320x140
7	S21-505	320x140
8	S21-519	349x140
9	S21-571	754x50
10	S21-595	400x40
11	S21-2575	180x365
12	S21-2576	180x365
13	S21-939	360x318
14	S21-940	780x461
15	S21-040	396x191
16	S21-006	475x396

