

## KOLEJNOŚĆ MONTAŻU:

**Uwaga:** podczas montażu elementy należy układać na miękkim i czystym podłożu np.: ręcznik, koc. Nie montować mebla na dywanie, wykładzinie itp. *Nie stosowanie się do zaleceń producenta może spowodować zarysowanie powierzchni mebla.*

1. W otwory o średnicy 8 mm znajdujące się w krawędziach elementów wbić kołki **f1**. (Otwory na trzpień **r16** pozostawić wolne). **Uwaga:** W przypadku stwierdzenia, że któryś z kołków wystaje z otworu na długość większą niż 10 mm, należy go dobić, wymienić lub skrócić, gdyż może on spowodować, przy składaniu, uszkodzenie boku. **Przypadki takie nie podlegają reklamacji!**
  2. W odpowiednie otwory w wieńcu dolnym **3**, górnym **4** oraz do czoła szuflady **21** wkręcić trzpień **r16**.
  3. Do przegrody poziomej **5** zamocować mimośrodowo **r1**.
  4. Do ścian bocznych **1,2** zamocować mimośrodowo **r1**, wbić podpórki kołkowe **d1** oraz wkręcić trzpień **r16**.
  5. Przykręcić (wg rys.) prowadnice **w37<sup>CR</sup>** do ściany bocznej **2** i prowadnicę **w37<sup>CL</sup>** do ściany bocznej **1** używając wkrętów **e16** i elementów dystansowych **w36**.
  6. Złożyć segment zgodnie z rys. i połączyć złączami mimośrodowymi **r1** używając kluczyka **z1**.
  7. Ułożyć korpus segmentu frontem do dołu na równej powierzchni, ustawiając go tak, aby jego przekątne były równe.
  8. Przybić ściany tylne **19** na obwodzie gwóźdźkami **l1**.
  9. Do wieńca dolnego przykręcić nożki **11**, **12** konfirmatami **e22** oraz zamocować listwę pogrubiającą **15** przy użyciu kołków **f1** i kleju **y1**.
  10. Do wieńca górnego **4** zamocować listwę pogrubiającą **14** przy użyciu elementów łączących **f11** i kleju **y1**.
  11. Przymocować listwy pogrubiające **13** używając elementów łączących **f11** i kleju **y1**.
  12. Do listew pogrubiających **13** przykleić elementy **l21** według rysunku.
- Uwaga: przed przyklejeniem elementów l21 powierzchnie listew 13 należy dokładnie oczyścić.**
13. Włożyć półki **6** a następnie do ścian bocznych **1**, **2** przykręcić prowadniki **b18** wkrętami **e2**.
  14. Ułożyć fronty **20** na równej powierzchni i delikatnie zamocować puszkami zawiasów **a43** wkrętami **p51**.
  15. **Zamontować drzwi, wypoziomować segment a następnie wyregulować drzwi.**
  16. Złożyć szufladę w następującej kolejności:
    - a) do ścianek bocznych **7**, **8** zamocować mimośrodowo **r15**,
    - b) połączyć ścianki boczne **7**, **8** ze ścianką tylną **9** za pomocą kołków **f25** i wsunąć dno szuflady **10**,
    - c) połączyć czoło szuflady **21** ze ściankami **7**, **8** złączami mimośrodowymi **r15**,
    - d) do ścianki bocznej **7** przykręcić prowadnicę **w37<sup>DL</sup>** a do ścianki **8** prowadnicę **w37<sup>DR</sup>**, wkrętami **e19**,
    - e) zamontować wspornik szuflady **t15** za pomocą wkrętów **p1** zgodnie z rysunkiem.
  17. Przykręcić uchwyty **c84** używając wkrętów **j29** do szuflady i wkrętów **j6** do frontów.
  18. Połączyć listwę zwieńczającą **18** za pomocą blaszki **n54** wkrętami **p35** (listwa) i **p38** (wieńiec górny **4**), następnie listwy **16** i **17** połączyć wkrętami **p20** z wieńcem górnym **4** oraz za pomocą blaszek **n40** i wkrętów **p46** z listwą **18**.

## ZESTAWIENIE AKCESORIÓW:

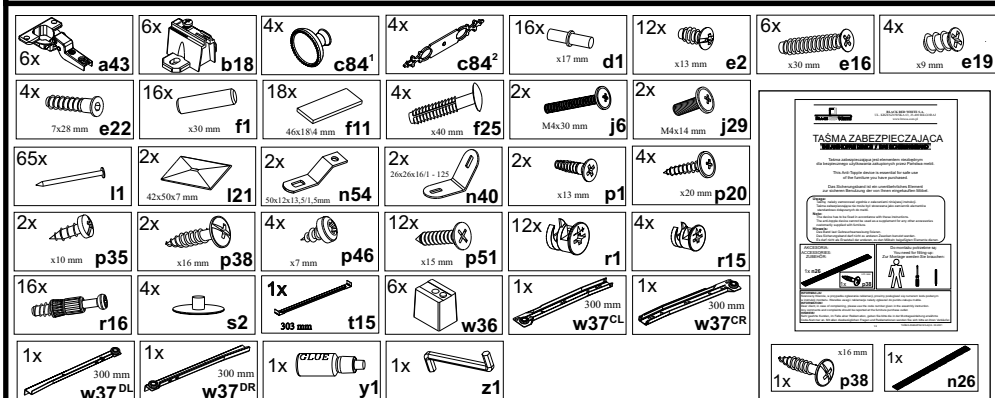

Szanowny Kliencie, w przypadku zgłaszania reklamacji, prosimy posługiwać się numerem kodu podanym w instrukcji montażu. Wszelkie uwagi i reklamacje należy zgłaszać do punktu zakupu mebla. Nie należy montować elementów, jeżeli zostaną zauważone wady lub uszkodzenia tych elementów. Powierzchnię mebli należy czyścić wilgotną szmatką lub papierowym ręcznikiem. **Nie używać chemicznych środków czystości!**

BLACK RED WHITE

# STYLIUS

## Instrukcja montażu

# NREG 2d1s

WYMIARY GABARYTOWE:

SZEROKOŚĆ: 97,5 cm, WYSOKOŚĆ: 201,5 cm, GŁĘBOKOŚĆ: 39 cm

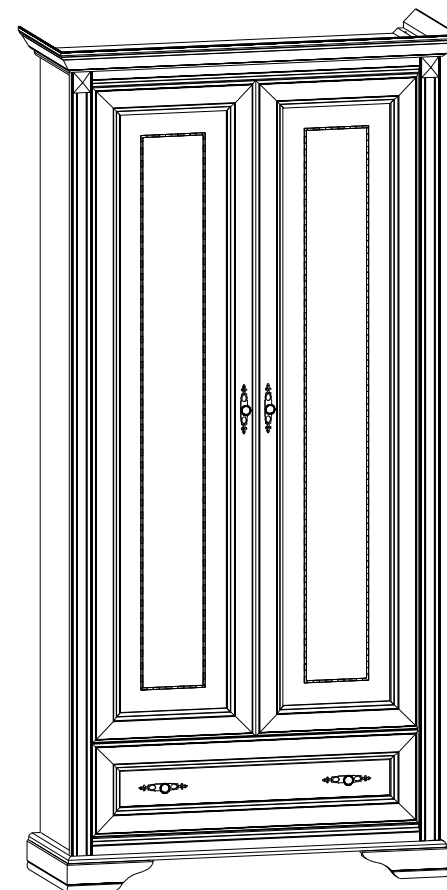

BLACK RED WHITE S.A. ul. KRZESZOWSKA 63, 23-400 BIŁGORAJ  
e-mail: brw@brw.com.pl, http://www.brw.com.pl

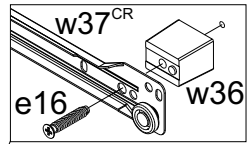
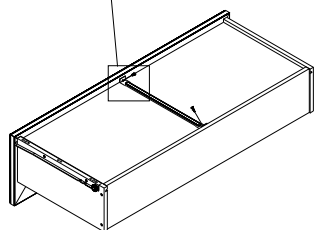
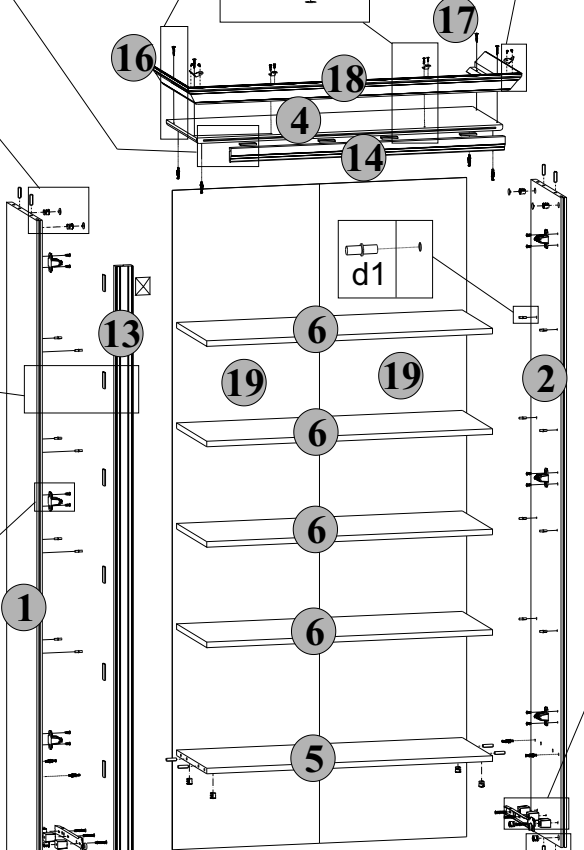
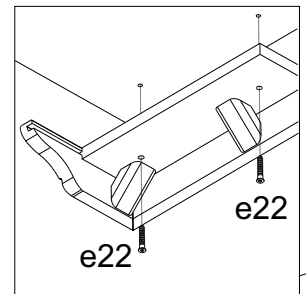
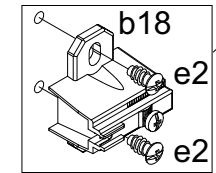
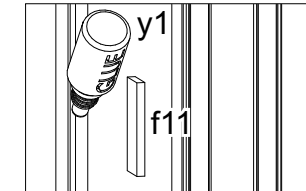
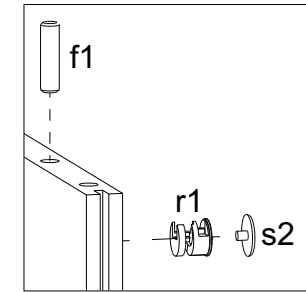
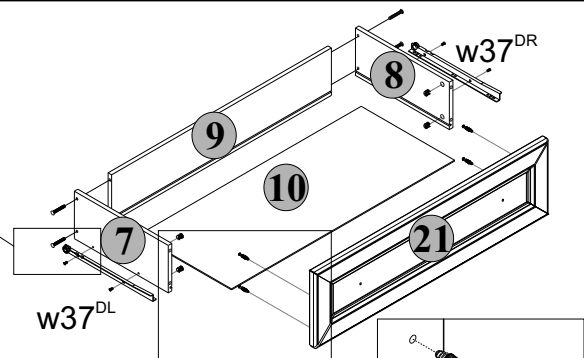
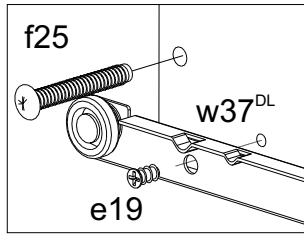
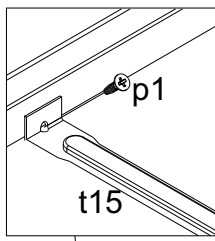
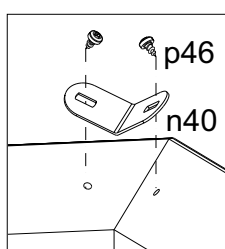
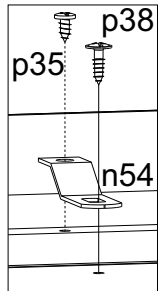
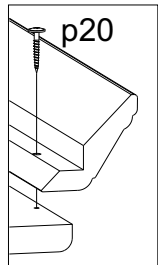
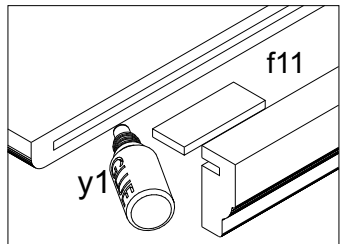
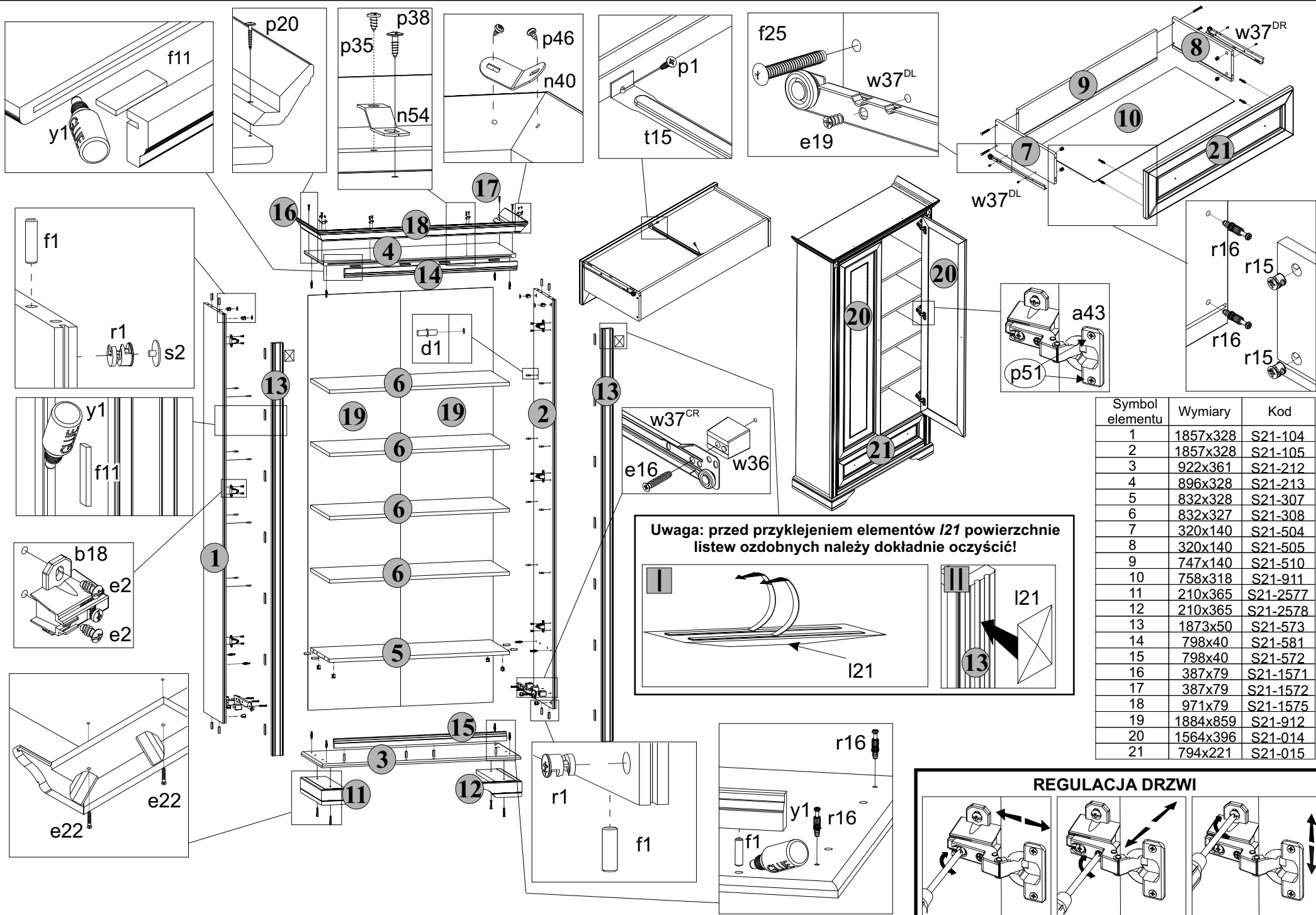

**Uwaga: przed przyklejeniem elementów /21 powierzchnie listew ozdobnych należy dokładnie oczyścić!**

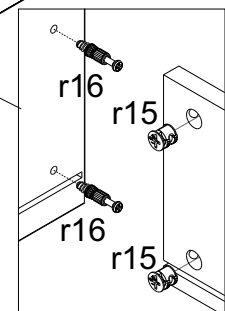
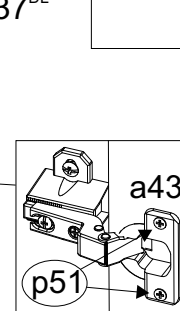

Symbol elementu	Wymiary	Kod
1	1857x328	S21-104
2	1857x328	S21-105
3	922x361	S21-212
4	896x328	S21-213
5	832x328	S21-307
6	832x327	S21-308
7	320x140	S21-504
8	320x140	S21-505
9	747x140	S21-510
10	758x318	S21-911
11	210x365	S21-2577
12	210x365	S21-2578
13	1873x50	S21-573
14	798x40	S21-581
15	798x40	S21-572
16	387x79	S21-1571
17	387x79	S21-1572
18	971x79	S21-1575
19	1884x859	S21-912
20	1564x396	S21-014
21	794x221	S21-015

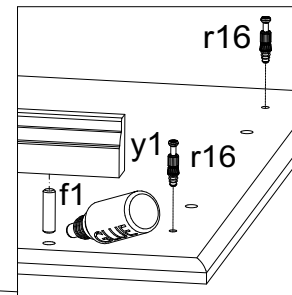
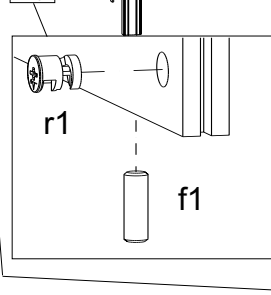

**REGULACJA DRZWI**