

KOLEJNOŚĆ MONTAŻU:

Uwaga: podczas montażu elementy należy układać na miękkim i czystym podłożu np.: ręcznik, koc. Nie montować mebla na dywanie, wykładzinie itp. *Nie stosowanie się do zaleceń producenta może spowodować zarysowanie powierzchni mebla.*

1. W otwory o średnicy 8 mm znajdujące się w krawędziach elementów wbić kołki **f1**. (Otwory na trzpień **r16** pozostawić wolne).

Uwaga: W przypadku stwierdzenia, że któryś z kołków wystaje z otworu na długość większą niż 10 mm, należy go dobić, wymienić lub skrócić, gdyż może on spowodować, przy składaniu, uszkodzenie boku. **Przypadki takie nie podlegają reklamacji!**

2. W odpowiednie otwory w ścianach bocznych **1, 2** w wieńcu dolnym **3** i górnym **4** oraz do czoła szuflady **15** wkręcić trzpienie **r16**.

3. Do ścian bocznych **1, 2** oraz przegrody poziomej **5** zamocować mimośrodowo **r1**.

4. Przykręcić (wg rys.) prowadnicę **w26^{CR}** do ściany bocznej **2** a prowadnicę **w26^{CL}** do ściany bocznej **1** używając wkrętów **e16** i elementów dystansowych **w36**.

5. Złożyć segment zgodnie z rys. i połączyć złączami mimośrodowymi **r1** używając kluczyka **z1**.

6. Ułożyć korpus segmentu frontem do dołu na równej powierzchni, ustawiając go tak, aby jego przekątne były równe.

7. Przybić ścianę tylną **14** na obwodzie gwoździkami **l1**.

8. Do wieńca dolnego **3** przykręcić nóżki **10, 11** konfirmatami **e22**.

9. Do ścian bocznych **1, 2** przymocować listwy pogrubiające **12** używając elementów łączących **f11** i kleju **y1**.

10. Do listw pogrubiających **12** przykleić elementy **l21** według rysunku.

Uwaga: przed przyklejeniem elementów l21 powierzchnie listw 12 należy dokładnie oczyścić.

11. Do wieńca dolnego **3** i górnego **4** przymocować listwy pogrubiające **13** przy użyciu kołków **f1** i kleju **y1**.

12. Wypoziomować segment

13. Złożyć szufladę w następującej kolejności:

a) do ścianek bocznych **6, 7** zamocować mimośrodowo **r15**.

b) połączyć ścianki boczne **6, 7** ze ścianką tylną **8** za pomocą kołków **f25** i wsunąć dno szuflady **9**.











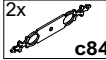

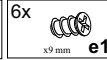
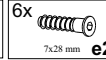
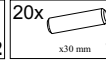
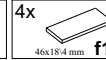
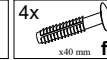
c) połączyć czoło szuflady **15** ze ściankami **6, 7** złączami mimośrodowymi **r15** używając kluczyka **z1**.

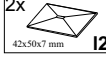
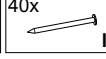
d) do ścianki bocznej **6** przykręcić prowadnicę **w26^{DL}** a do ścianki **7** prowadnicę **w26^{DR}**, wkrętami **e19**.

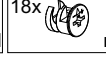
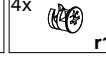
e) zamontować wspornik szuflady **t17** za pomocą wkrętów **p1** zgodnie z rysunkiem.

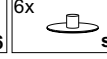
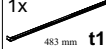
14. Przykręcić uchwyty **c84** używając wkrętów **j29**.

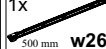
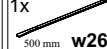
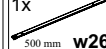
ZESTAWIENIE AKCESORIÓW:

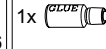
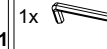
2x  c84¹	2x  c84²	6x  x30 mm e16	6x  x9 mm e19	6x  7x28 mm e22	20x  x30 mm f1	4x  46x18+4 mm f11	4x  x40 mm f25
2x  M4x14 mm j29	2x  42x50x7 mm l21	40x  l1	2x  x13 mm p1	18x  r1	4x  r15	22x  r16	6x  s2
1x  483 mm t17	1x  500 mm w26^{CR}	1x  500 mm w26^{CL}	1x  500 mm w26^{DL}	1x  500 mm w26^{DR}	6x  w36	1x  y1	1x  z1

Szanowny Kliencie, w przypadku zgłaszania reklamacji, prosimy posługiwać się numerem kodu podanym w instrukcji montażu. Wszelkie uwagi i reklamacje należy zgłaszać do punktu zakupu mebla. Nie należy montować elementów, jeżeli zostaną zauważone wady lub uszkodzenia tych elementów. Powierzchnię mebli należy czyścić czystą wilgotną szmatką lub papierowym ręcznikiem. **Nie używać chemicznych środków czystości!**

BLACK RED WHITE

STYLIUS

Instrukcja montażu

NRTV 1s

WYMIARY GABARYTOWE:

SZEROKOŚĆ: 103 cm, WYSOKOŚĆ: 56 cm, GŁĘBOKOŚĆ: 55 cm

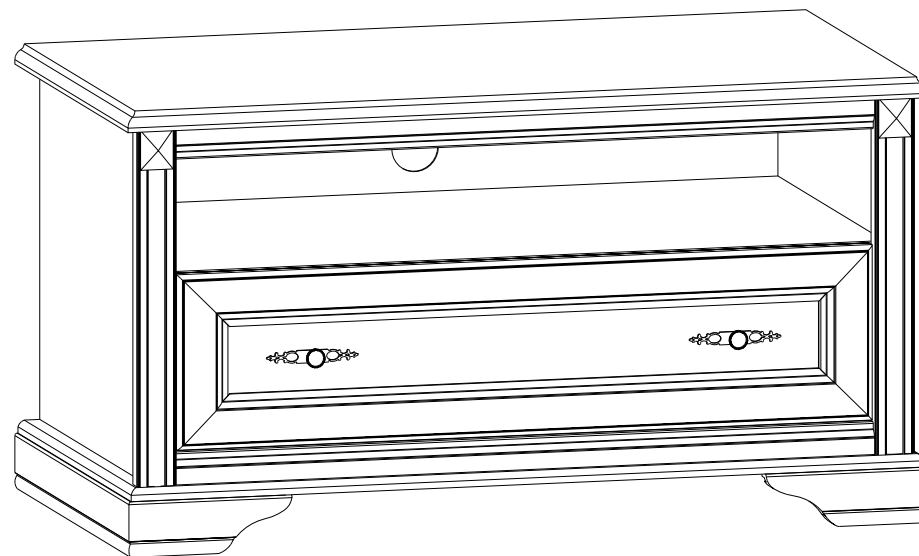

BLACK RED WHITE S.A. ul. KRZESZOWSKA 63, 23-400 BIŁGORAJ
e-mail: brw@brw.com.pl, <http://www.brw.com.pl>

Uwaga: przed przyklejeniem elementów I21 powierzchnie listew ozdobnych należy dokładnie oczyścić!

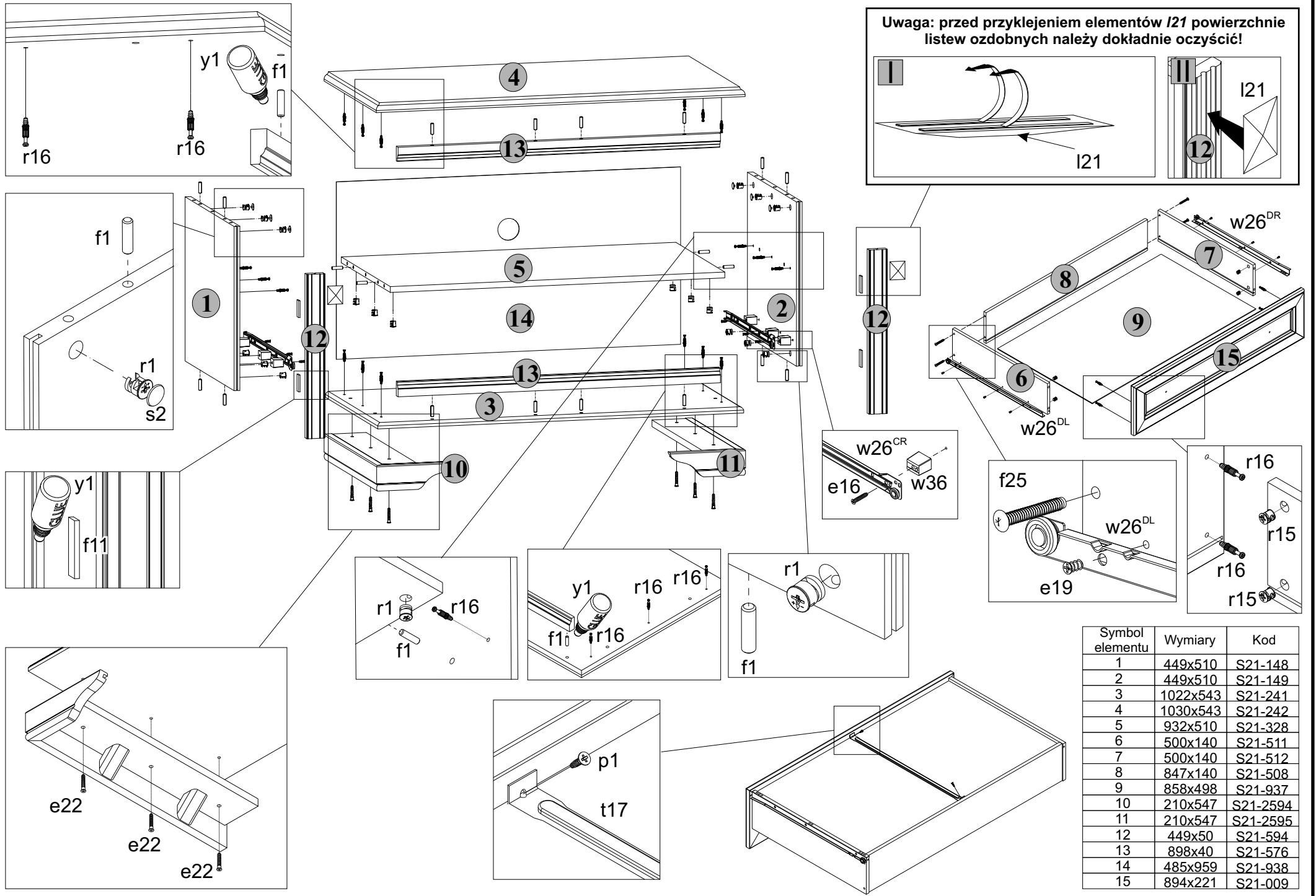
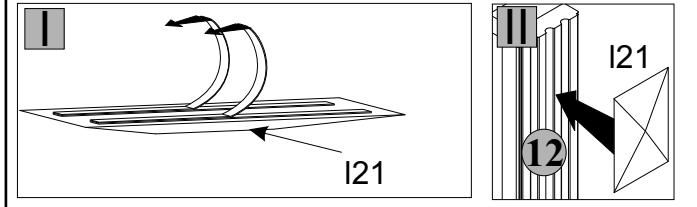

Symbol elementu	Wymiary	Kod
1	449x510	S21-148
2	449x510	S21-149
3	1022x543	S21-241
4	1030x543	S21-242
5	932x510	S21-328
6	500x140	S21-511
7	500x140	S21-512
8	847x140	S21-508
9	858x498	S21-937
10	210x547	S21-2594
11	210x547	S21-2595
12	449x50	S21-594
13	898x40	S21-576
14	485x959	S21-938
15	894x221	S21-009