

## KOLEJNOŚĆ MONTAŻU:

**Uwaga:** podczas montażu elementy należy układać na miękkim i czystym podłożu np.: ręcznik, koc. Nie montować mebla na dywanie, wykładzinie itp. *Nie stosowanie się do zaleceń producenta może spowodować zarysowanie powierzchni mebla.*

1. W otwory o średnicy 8 mm znajdujące się w krawędziach elementów wbić kołki **f1**.  
(Otwory na trzpień **r16** pozostawić wolne). **Uwaga:** W przypadku stwierdzenia, że któryś z kołków wystaje z otworu na długość większą niż 10 mm, należy go dobić, wymienić lub skrócić, gdyż przy składaniu może on spowodować uszkodzenie boku. **Takie przypadki nie podlegają reklamacji!!!**
2. Do wieńca dolnego **3** (używając kołków **f1** i kleju **y1**) przymocować listwę pogrubiającą **18**.
3. W odpowiednie otwory ścian bocznych **1, 2**, wieńca dolnego **3** i górnego **4** oraz czola szuflady **20** wkręcić trzpień **r16**.
4. Odpowiednie otwory ścian bocznych **1, 2** oraz przegrody poziomej **5** uzbroić w elementy **r1**.
5. Do ścian bocznych **1, 2** przykręcić prowadniki zawiasów **b18** używając wkrętów **e2**.  
Następnie przykręcić prowadnice **w26** używając wkrętów **e16** i elementów dystansowych **w36**.  
Przykręcić podpórki **n1** drażka **21** używając wkrętów **p1**.
6. Złożyć segment zgodnie z rysunkiem i połączyć złączem mimośrodowym **r1** używając do tego celu kluczyka **z1**.
7. Ułożyć korpus segmentu frontem do dołu na równej powierzchni, ustawiając go tak, aby jego przekątne były równe.
8. Ścianę tylną **17** przybić na obwodzie gwoździkami **f1**, (dla ułatwienia można narysować ołówkiem linie, wzdłuż których gwoździe będą wbijane).
9. Do wieńca dolnego **3** przykręcić nogi **14, 15**, używając konfirmatów **e22**.
10. Do listew **9** przymocować elementy ozdobne **l21**. **Uwaga: przed przyklejeniem elementów l21 należy dokładnie oczyścić powierzchnie listew 9.**
11. Przymocować listwy **9** i **10** używając elementów łączących **f11** i kleju **y1**.
12. Złożyć szufladę w następującej kolejności:
  - a) w odpowiednie otwory w ściankach szuflady **6, 7, 8** wbić kołki plastikowe **f25** i wsunąć dno szuflady **16**.
  - b) w odpowiednie otwory w ściankach szuflady **6, 7** włożyć elementy **r15** a następnie połączyć czolo szuflady **20** ze ściankami bocznymi **6, 7** za pomocą złącz mimośrodkowych **r15**.
  - c) do ścianek bocznych szuflady **6, 7**, przykręcić prowadnice **w26<sup>DL</sup>** i **w26<sup>DR</sup>**, używając wkrętów **e19**.
  - d) zamontować wspornik **t17** używając wkrętów **p1**.
13. Ułożyć drzwi **19** na równej powierzchni i delikatnie zamocować puszkami zawiasów **a43** używając wkrętów **p51**.
14. **Zamontować drzwi, wy poziomować segment a następnie wyregulować drzwi.**
15. Zamocować listwy ozdobne: **11** i **12** za pomocą wkrętów **p20, 13** za pomocą blaszek **n54**, wkrętów **p35** (listwa) i **p38** (element **4**), a następnie połączyć blaszką **n40** używając wkrętów **p46**.
16. Przykręcić uchwyty **c84** używając wkrętów **j6** (drzwi) i **j29** (czoło szuflady).

## ZESTAWIENIE AKCESORIÓW:

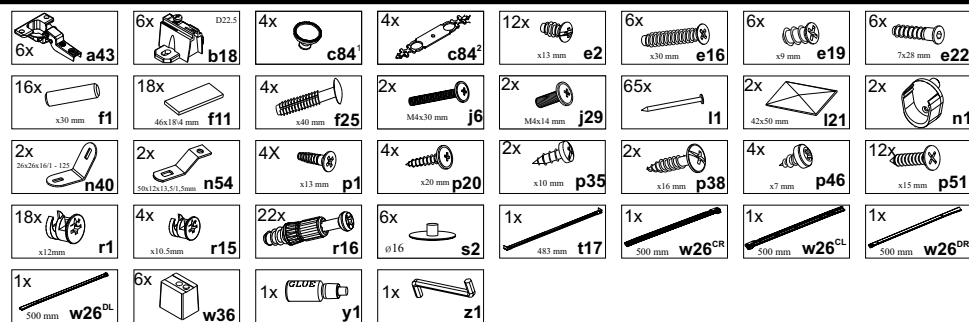

Szanowny Kliencie, w przypadku zgłaszania reklamacji, prosimy posługiwać się numerem kodu podanym w instrukcji montażu. Wszelkie uwagi i reklamacje należy zgłaszać do punktu zakupu mebla. Nie należy montować elementów, jeżeli zostaną zauważone wady lub uszkodzenia tych elementów. Powierzchnię mebli należy czyścić wilgotną szmatką lub papierowym ręcznikiem. **Nie używać chemicznych środków czystości!**

BLACK RED WHITE

# STYLIUS

## Instrukcja montażu

### NSZF 2d1s

#### WYMIARY GABARYTOWE:

SZEROKOŚĆ: 97,5 cm, WYSOKOŚĆ: 201,5 cm, GŁĘBOKOŚĆ: 61,5 cm

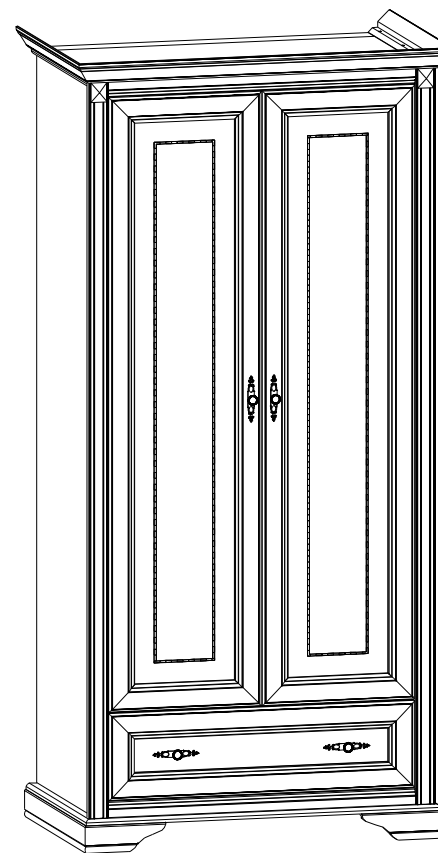

BLACK RED WHITE S.A. ul. KRZESZOWSKA 63, 23-400 BIŁGORAJ  
e-mail: brw@brw.com.pl, <http://www.brw.com.pl>

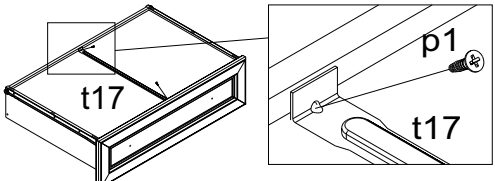
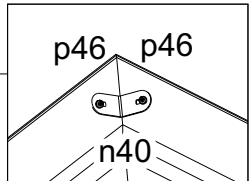
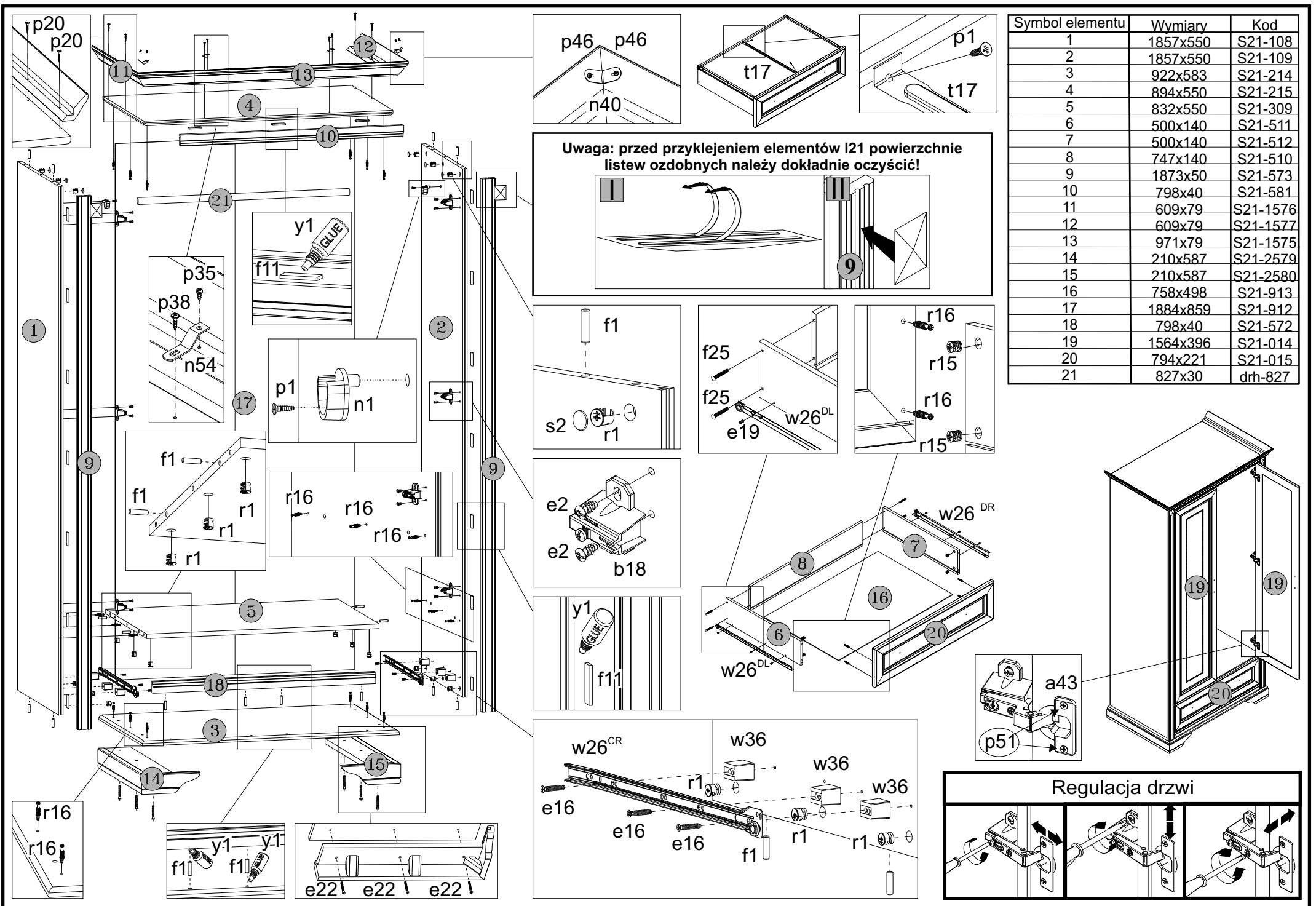

**Uwaga: przed przyklejeniem elementów I21 powierzchnie listew ozdobnych należy dokładnie oczyścić!**

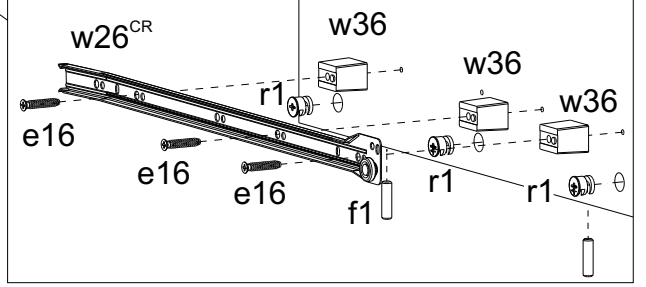
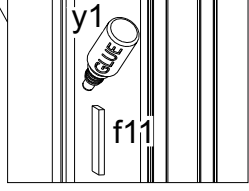
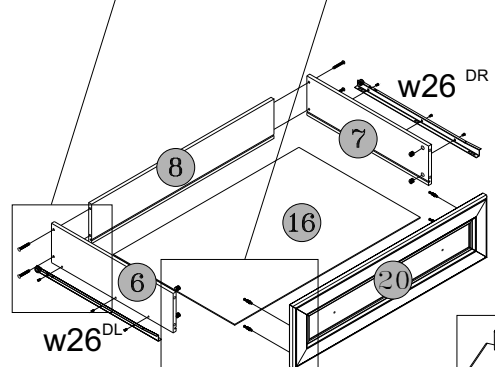
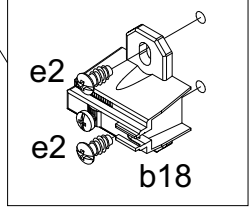
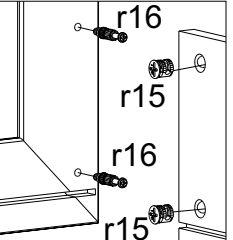
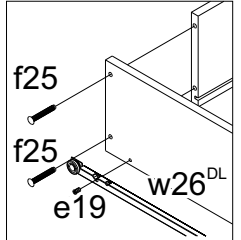
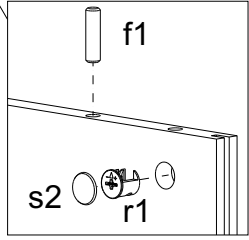

Symbol elementu	Wymiary	Kod
1	1857x550	S21-108
2	1857x550	S21-109
3	922x583	S21-214
4	894x550	S21-215
5	832x550	S21-309
6	500x140	S21-511
7	500x140	S21-512
8	747x140	S21-510
9	1873x50	S21-573
10	798x40	S21-581
11	609x79	S21-1576
12	609x79	S21-1577
13	971x79	S21-1575
14	210x587	S21-2579
15	210x587	S21-2580
16	758x498	S21-913
17	1884x859	S21-912
18	798x40	S21-572
19	1564x396	S21-014
20	794x221	S21-015
21	827x30	drh-827

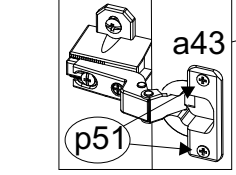
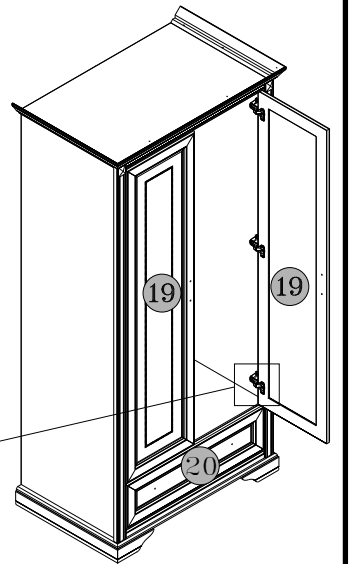

**Regulacja drzwi**