

KOLEJNOŚĆ MONTAŻU:

Uwaga: podczas montażu elementy należy układać na miękkim i czystym podłożu np.: ręcznik, koc. Nie montować mebla na dywanie, wykładzinie itp. *Nie stosowanie się do zaleceń producenta może spowodować zarysowanie powierzchni mebla.*

1. W otwory o średnicy 8 mm znajdujące się w krawędziach ściany bocznej lewej **2** i ściany bocznej prawej **3** wbić kołki **f1**. (Otwory na trzpień **r16** pozostawić wolne).

Uwaga: W przypadku stwierdzenia, że któryś z kołków wystaje z otworu na długość większą niż 10 mm, należy go dobić, wymienić lub skrócić, gdyż może on spowodować, przy składaniu, uszkodzenie boku. **Przypadki takie nie podlegają reklamacji!**

2. W odpowiednie otwory w wieńcu dolnym **5** i górnym **4** wkręcić trzpienie **r16**.

3. Do ściany bocznej lewej **2** i ściany bocznej prawej **3** włożyć mimośrodowo **r1** (wg. rys).

4. Przykręcić (wg rys.) prowadnicę **w45^{CL}** do ściany bocznej lewej **2** wkrętami **e25**, oraz prowadnicę **w45^{CR}** do ściany boku prawego **3** wkrętami **e25**. Między prowadnice, a ściany boczne (**2,3**) wstawić podkładki dystansowe **w47**.

5. Złożyć segment zgodnie z rys. i połączyć złączami mimośrodkowymi **r1** używając kluczyka **z1**.

6. Ułożyć korpus segmentu frontem do dołu na równej powierzchni, ustawiając go tak, aby jego przekątne były równe.

7. Przybić ścianę tylną **9** na obwodzie gwoździkami **l1**.

8. Do wieńca dolnego **5** przykręcić nóżki **k23⁴** konfirmatami **e1**.

9. Złożyć szufladę w następującej kolejności:









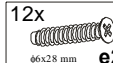
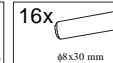
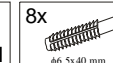
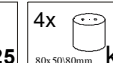
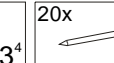
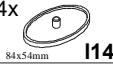

a) wbić kołki plastikowe **f25** i wsunąć pilśnie szuflady **10**,

b) połączyć front szuflady **1** z bokami (lewy **6**, prawy **7**) kołkami **f1** używając kleju **y1**. Pozostawić do wyschnięcia.

c) przykręcić prowadnice **45^{DL}** (bok **6**) i **45^{DR}** (bok **7**) wkrętami **p1**.

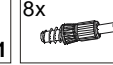
10. Przykręcić uchwyty **c86** do czoła frontu **1**, używając wkrętów **p9**

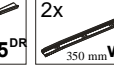
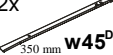
ZESTAWIENIE AKCESORIÓW:

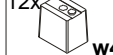
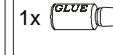
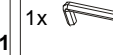
2x  c86	8x  φ7x50 mm e1	12x  φ6x28 mm e25	16x  φ8x30 mm f1	8x  φ6.5x40 mm f25	4x  80x50/80mm k23⁴	20x  l1
4x  84x54mm l14³	4x  φ4x30 mm p9	8x  φ3x12 mm p54	8x  φ15 #16 r1	8x  r16	2x  350 mm w45^{DR}	2x  350 mm w45^{CR}
2x  350 mm w45^{DL}	2x  350 mm w45^{CL}	12x  w47	1x  y1	1x  z1		

Szanowny Kliencie, w przypadku zgłaszania reklamacji, prosimy posługiwać się numerem kodu podanym w instrukcji montażu. Wszelkie uwagi i reklamacje należy zgłaszać do punktu zakupu mebla. Nie należy montować elementów, jeżeli zostaną zauważone wady lub uszkodzenia tych elementów. Powierzchnię mebli należy czyścić wilgotną szmatką lub papierowym ręcznikiem. **Nie używać chemicznych środków czystości!**

BRW
Spółka z o.o.

SYRIUSZ

Instrukcja montażu

x2s/5/5

WYMIARY GABARYTOWE:

SZEROKOŚĆ:49cm; WYSOKOŚĆ:45,5cm; GŁĘBOKOŚĆ:41cm

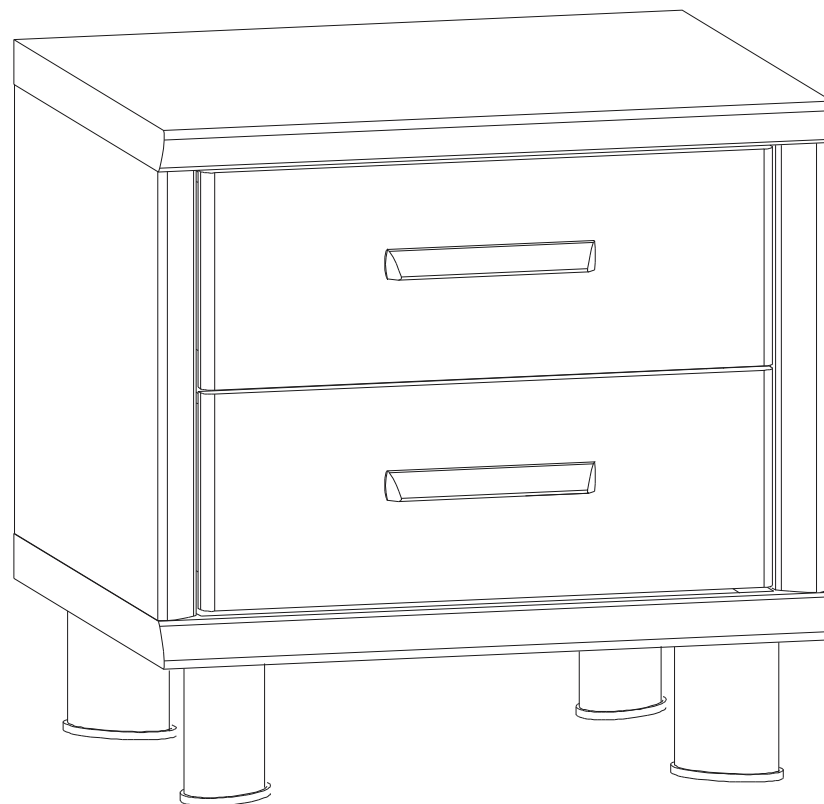

BRW Sp. z o. o. 39-300 MIELEC, ul. WOJSKA POLSKIEGO 3.

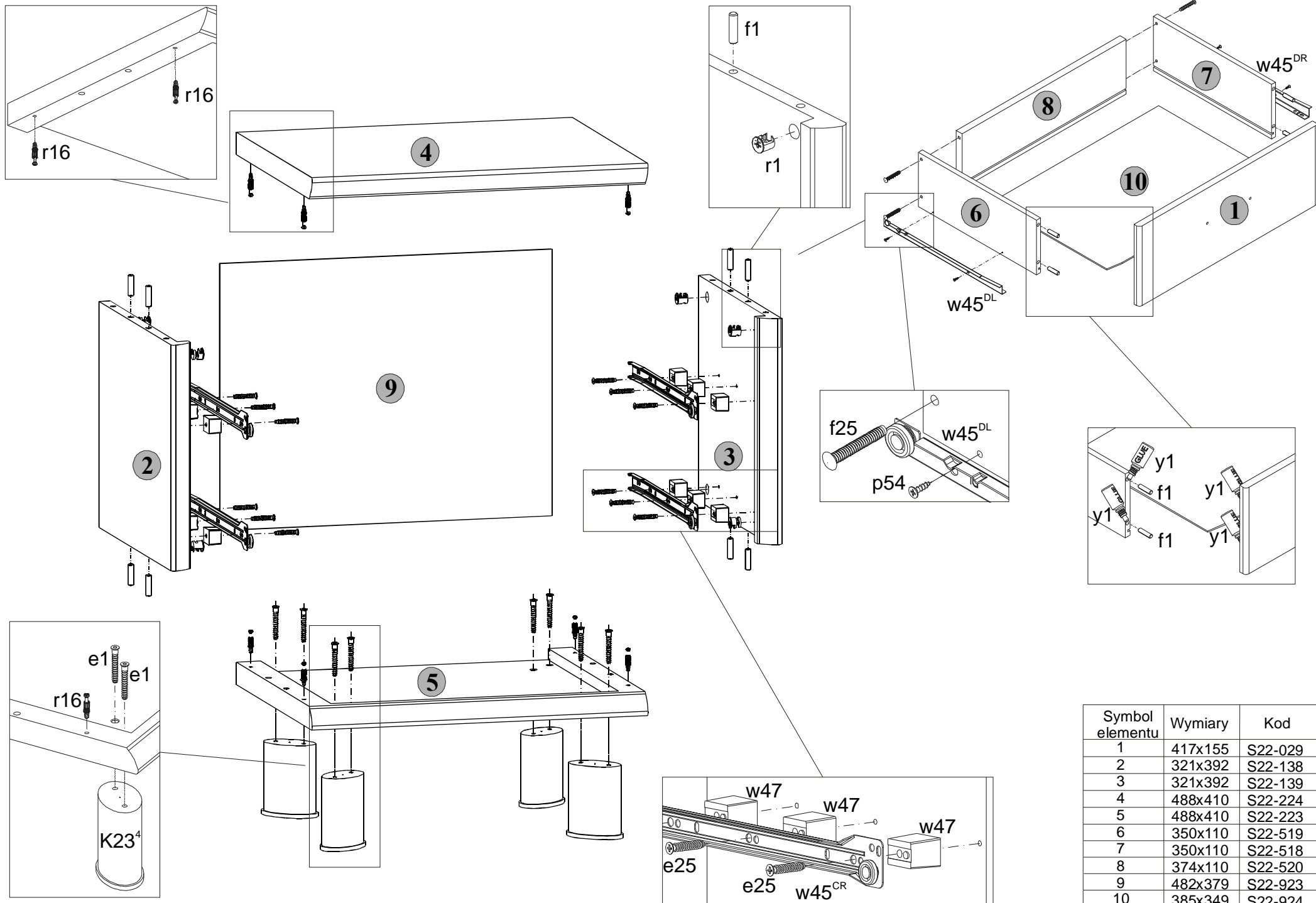

Symbol elementu	Wymiary	Kod
1	417x155	S22-029
2	321x392	S22-138
3	321x392	S22-139
4	488x410	S22-224
5	488x410	S22-223
6	350x110	S22-519
7	350x110	S22-518
8	374x110	S22-520
9	482x379	S22-923
10	385x349	S22-924