

KOLEJNOŚĆ MONTAŻU:

Uwaga: podczas montażu elementy należy układać na miękkim i czystym podłożu np.: ręcznik, koc. Nie montować mebla na dywanie, wykładzinie itp. *Nie stosowanie się do zaleceń producenta może spowodować zarysowanie powierzchni mebla.*

1. W otwory o średnicy 8 mm znajdujące się w krawędziach ścian bocznych **1** wbić kołki **f1**. (Otwory na trzpień **r16** pozostawić wolne). **Uwaga:** W przypadku stwierdzenia, że któryś z kołków wystaje z otworu na długość większą niż 10 mm, należy go dobić, wymienić lub skrócić, gdyż może on spowodować, przy składaniu, uszkodzenie boku. **Przypadki takie nie podlegają reklamacji!**
 2. W odpowiednie otwory w wieńcu dolnym **3** i górnym **2** wkręcić trzpień **r16**.
 3. Do ścian bocznych **1** włożyć mimośrodowo **r1** (wg. rys).
 4. W zależności od opcji prowadnik **b12** zamocować za pomocą eurowkrętów **e23** do boku lewego **1** lub boku prawego **1**. Między prowadnik **b12**, a ścianę boczną **1** wstawić podkładkę dystansową **b8**.
 5. Złożyć segment zgodnie z rys. i połączyć złączami mimośrodowymi **r1** używając kluczyka **z1**.
 6. Ułożyć korpus segmentu frontem do dołu na równej powierzchni, ustawiając go tak, aby jego przekątne były równe.
 7. Przybić ścianę tylną **6** na obwodzie gwoździkami **l1**.
 8. Do wieńca dolnego **4** przykręcić nóżki **k23⁴** konfirmatami **e1**.
 9. Ułożyć front **5** na równej powierzchni i delikatnie zamocować puszkę zawiasów **a1**.
 10. Wbić element **d9** (wg rys.) w krawędź półki **4**.
 11. Zamocować front i wyregulować.
 12. Przewiercić wiertłem \varnothing 5 mm górne otwory pod uchwyt.
- Uwaga:** Podczas wykonywania tej czynności należy zwrócić szczególną uwagę, ponieważ zachodzi niebezpieczeństwo skaleczenia się, jak również uszkodzenia frontu!
13. Przykręcić uchwyt **c86** do frontu **5**, używając wkrętów **p9**.

ZESTAWIENIE AKCESORIÓW:

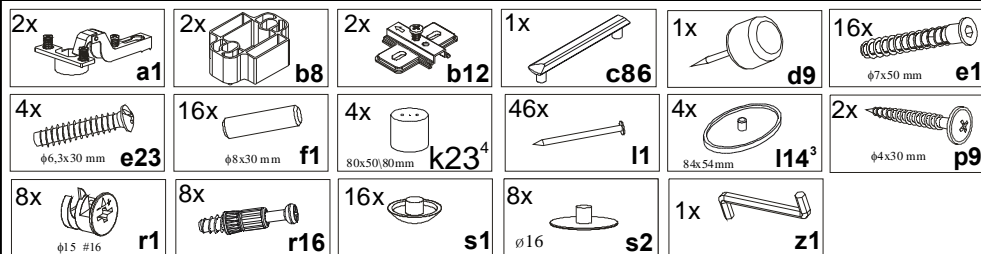

Szanowny Kliencie, w przypadku zgłaszania reklamacji, prosimy posługiwać się numerem kodu podanym w instrukcji montażu. Wszelkie uwagi i reklamacje należy zgłaszać do punktu zakupu mebla. Nie należy montować elementów, jeżeli zostaną zauważone wady lub uszkodzenia tych elementów. Powierznię mebli należy czyścić wilgotną szmatką lub papierowym ręcznikiem. **Nie używać chemicznych środków czystości!**

BRW
Spółka z o.o.

SYRIUSZ

Instrukcja montażu

xd/12/6

WYMIARY GABARYTOWE:

SZEROKOŚĆ:60cm; WYSOKOŚĆ:119cm; GŁĘBOKOŚĆ41cm

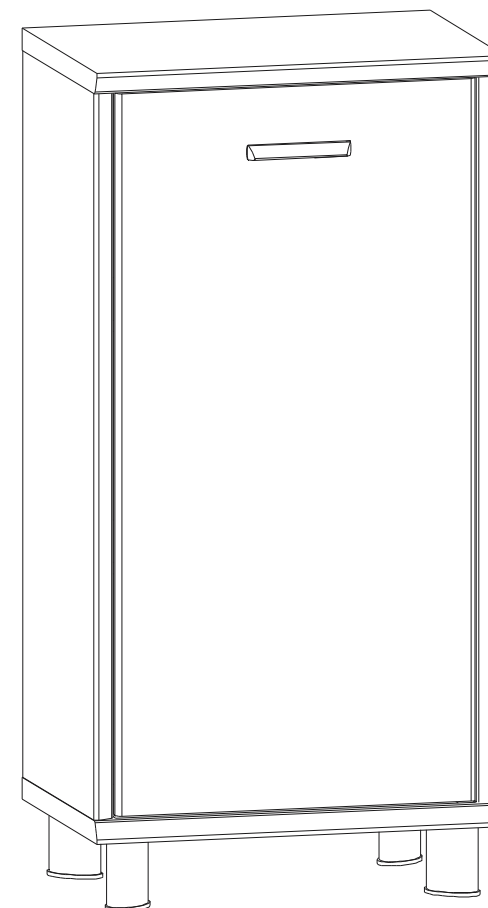

BRW Sp. z o. o. 39-300 MIELEC, ul. WOJSKA POLSKIEGO 3.

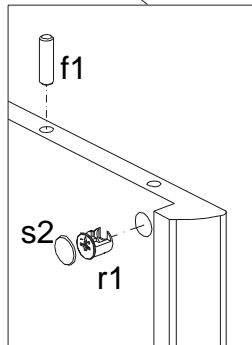
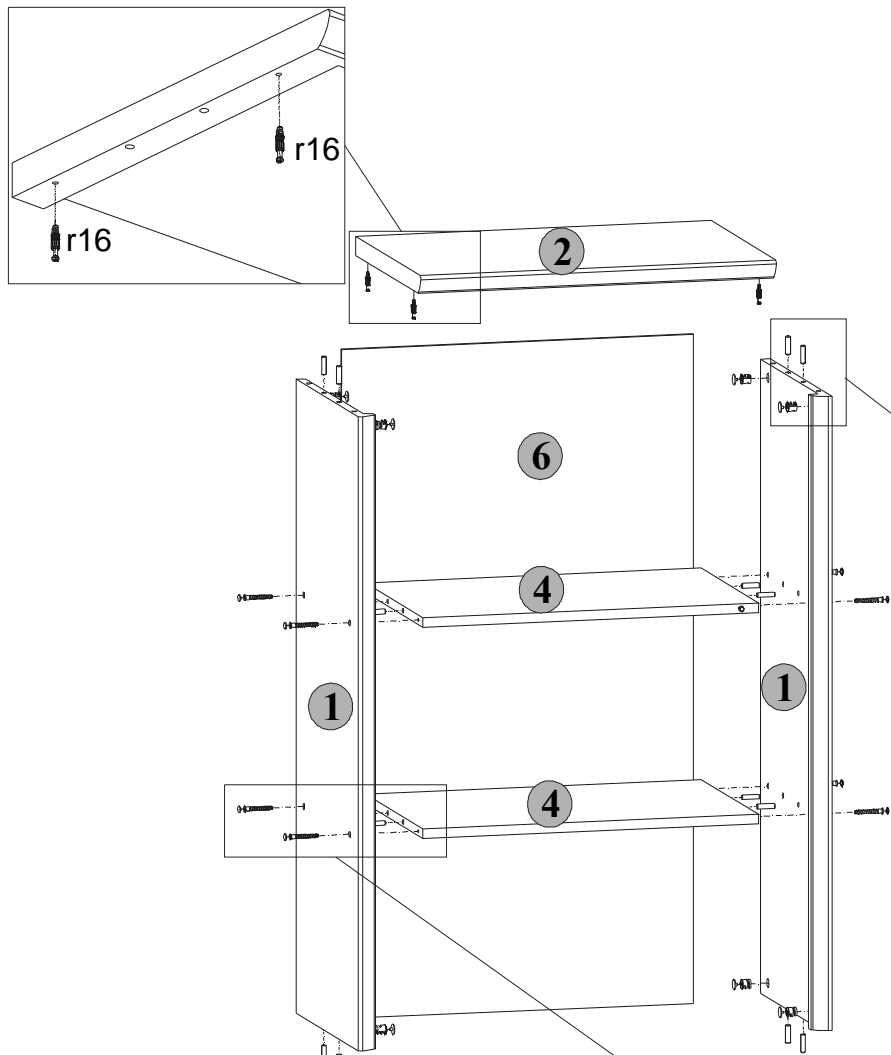

Symbol elementu	Wymiary	Kod
1	1047x392	S22-131
2	600x410	S22-207
3	600x410	S22-208
4	567x361	S22-304
5	1041x530	S22-020
6	1105x297	S22-908

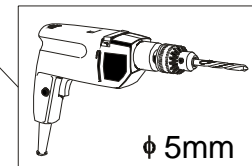
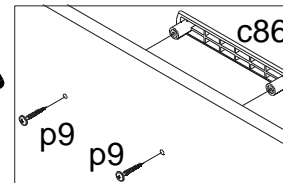
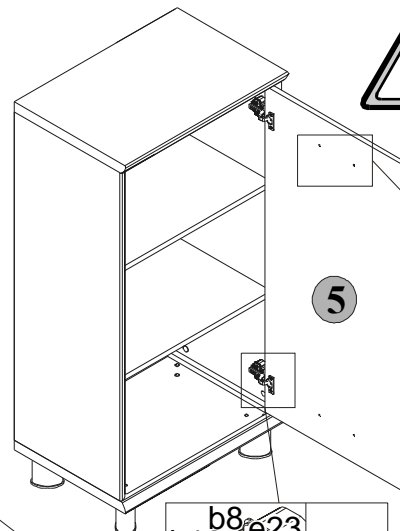
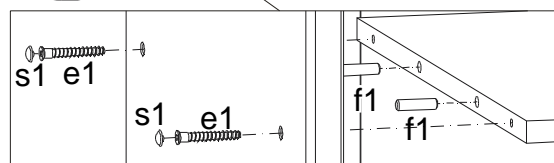
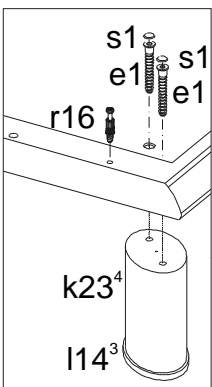

Uwaga:

We froncie szafki przewiercić tylko górne otwory. Podczas wykonywania tej czynności należy zwrócić szczególną uwagę, ponieważ zachodzi niebezpieczeństwo skałeczenia się, jak również uszkodzenia frontu!

Regulacja drzwi

