

KOLEJNOŚĆ MONTAŻU:

Uwaga: podczas montażu elementy należy układać na miękkim i czystym podłożu np.: ręcznik, koc. Nie montować mebla na dywanie, wykładzinie itp. *Nie stosowanie się do zaleceń producenta może spowodować zarysowanie powierzchni mebla.*

1. W otwory o średnicy 8 mm znajdujące się w krawędziach ścian bocznych **1** wbić kołki **f1**. (Otwory na trzpień **r16** pozostawić wolne).

Uwaga: W przypadku stwierdzenia, że któryś z kołków wystaje z otworu na długość większą niż 10 mm, należy go dobić, wymienić lub skrócić, gdyż może on spowodować, przy składaniu, uszkodzenie boku. **Przypadki takie nie podlegają reklamacji!**

2. W odpowiednie otwory w wieńcu dolnym **3** i górnym **2** wkręcić trzpień **r16**.

3. Do ścian bocznych **1** włożyć mimośrodę **r1** (wg. rys).

4. W zależności od opcji prowadnik **b13** zamocować za pomocą eurowkrętów **e23** do boku lewego **1** lub boku prawego **1**. Między prowadnik **b13**, a ścianę boczną **1** wstawić podkładkę dystansową **b8**.

5. Złożyć segment zgodnie z rys. i połączyć złączami mimośrodowymi **r1** używając kluczyka **z1**.

6. Ułożyć korpus segmentu frontem do dołu na równej powierzchni, ustawiając go tak, aby jego przekątne były równe.

7. Przybić ścianę tylną **7** na obwodzie gwoździkami **l1**.

8. Do wieńca dolnego **3** przykręcić nóżki **k23⁴** konfirmatami **e1**.













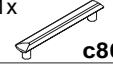

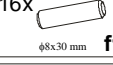

9. Ułożyć front **5** (opcja prawa) lub **6** (opcja lewa) na równej powierzchni i delikatnie zamocować puszki zawiasów **a1**.

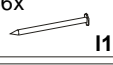
10. Wbić element **d9** (wg rys.) w krawędz półki **4**.

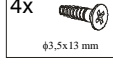
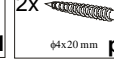
11. Przykręcić uchwyty **c86** do czoła frontu **5(6)**, używając wkrętów **p39**

Uwaga! Do tej czynności nie należy używać za dużej siły. Zbyt mocne dokręcenie uchwyty może spowodować pęknięcie szkła.

ZESTAWIENIE AKCESORIÓW:

2x  a27	2x  b8	2x  b13	1x  c86	1x  d9	16x  φ7x50 mm e1	4x  φ6.3x30 mm e23
16x  φ8x30 mm f1	4x  80x50/80mm k23⁴	46x  l1	4x  84x54mm l14³	2x  φ6.5φ10x5.2mm o27	4x  φ3.5x13 mm p1	2x  φ4x20 mm p39
8x  φ1.5 #16 r1	8x  r16	16x  s1	8x  φ16 s2	1x  z1		

Szanowny Kliencie, w przypadku zgłaszania reklamacji, prosimy posługiwać się numerem kodu podanym w instrukcji montażu. Wszelkie uwagi i reklamacje należy zgłaszać do punktu zakupu mebla. Nie należy montować elementów, jeżeli zostaną zauważone wady lub uszkodzenia tych elementów. Powierznię mebli należy czyścić wilgotną szmatką lub papierowym ręcznikiem. **Nie używać chemicznych środków czystości!**

BRW
Spółka z o.o.

SYRIUSZ

Instrukcja montażu

xw/12/6

WYMIARY GABARYTOWE:

SZEROKOŚĆ:60cm; WYSOKOŚĆ:119cm; GŁĘBOKOŚĆ41cm

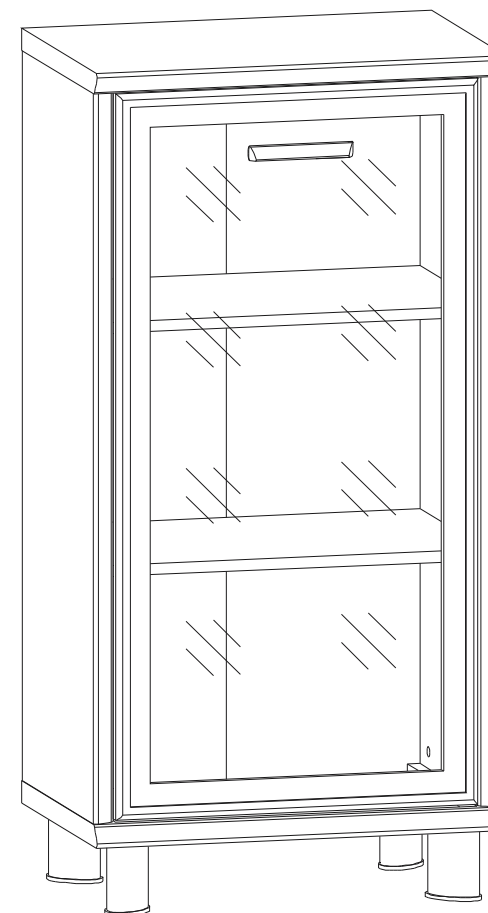

BRW Sp. z o. o. 39-300 MIELEC, ul. WOJSKA POLSKIEGO 3.

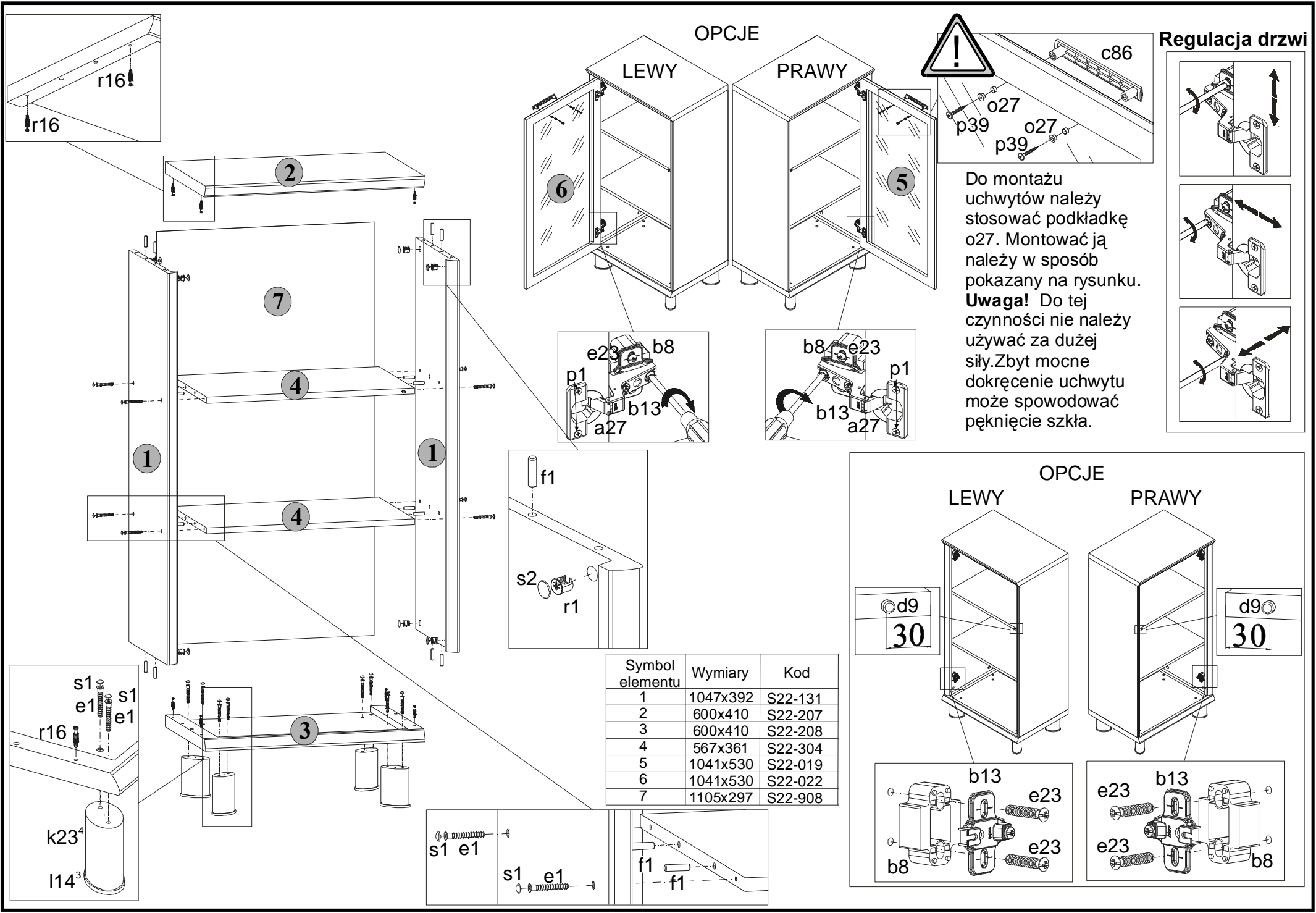

OPCJE

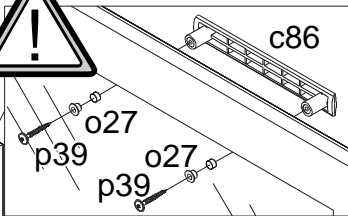
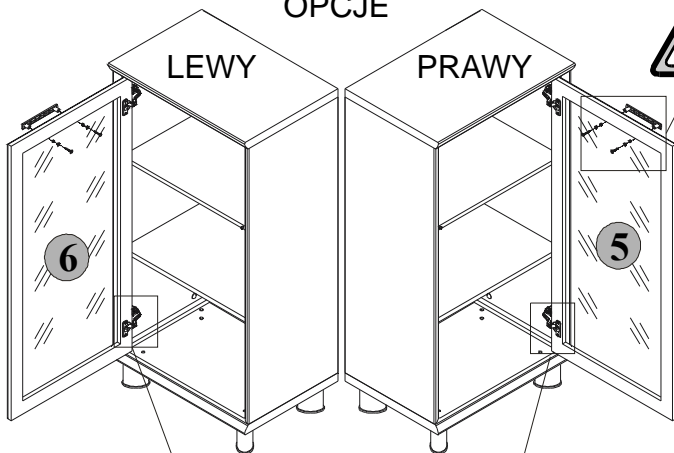

Do montażu uchwytów należy stosować podkładkę o27. Montować ją należy w sposób pokazany na rysunku. **Uwaga!** Do tej czynności nie należy używać za dużej siły. Zbyt mocne dokręcenie uchwytu może spowodować pęknięcie szkła.

Regulacja drzwi

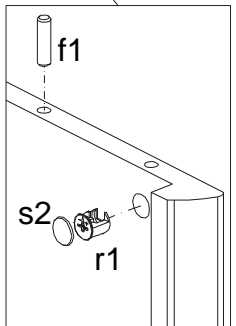
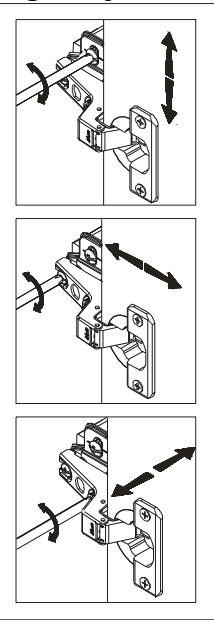

Symbol elementu	Wymiary	Kod
1	1047x392	S22-131
2	600x410	S22-207
3	600x410	S22-208
4	567x361	S22-304
5	1041x530	S22-019
6	1041x530	S22-022
7	1105x297	S22-908

OPCJE

