

Kolejność montażu:

1. W otwory o średnicy 8 mm znajdujące się w krawędziach elementów wbić kołki **f1**. (Otwory na trzpień złącza mimośrodowego pozostawić wolne).

Uwaga: W przypadku stwierdzenia, że któryś z kołeczków wystaje z otworu na długość większą niż 10 mm, należy go dobić, wymienić lub skrócić, gdyż może on spowodować, przy składaniu, uszkodzenie boku.

PRZYPADKI TAKIE NIE PODLEGAJĄ REKLAMACJI!







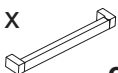

2. W odpowiednie otwory blatów **1** i **2**, cokołu **6** i stojaka **3** wbić mufę **r6** i wkręcić trzpień **r4**.
3. Przykręcić uchwyt **c36** wkrętami **p11**.
4. Złożyć segment zgodnie z rysunkiem i połączyć złączem mimośrodowym **r1**, używając do tego celu kluczyka **z1**.
5. Przykręcić kółka **k13²** wkrętami **p25**.

* Szanowny Kliencie, w przypadku zgłaszania reklamacji, prosimy posługiwać się numerem kodu podanym w instrukcji montażu. Wszelkie uwagi i reklamacje należy zgłaszać do punktu zakupu mebla.

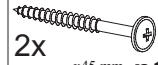
Uwaga! Nie montować elementów, jeżeli zostaną zauważone wady lub uszkodzenia tych elementów.

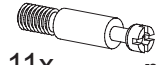
* Powierzchnię mebli należy czyścić wilgotną szmatką lub papierowym ręcznikiem. Nie używać chemicznych środków czystości!

AKCESORIA

1x  c36	14x  x30 mm f1	4x  L-32 k13²	2x  x45 mm p11	16x  x16 mm p25
11x  r1	11x  r4	11x  x11 mm r6	11x  s2	1x  z1

“VIS-À-VIS” SEGMENT “vc/6/5”

Instrukcja montażu

Wymiary gabarytowe :
szerokość 50 cm, głębokość 40 cm, wysokość 48 cm

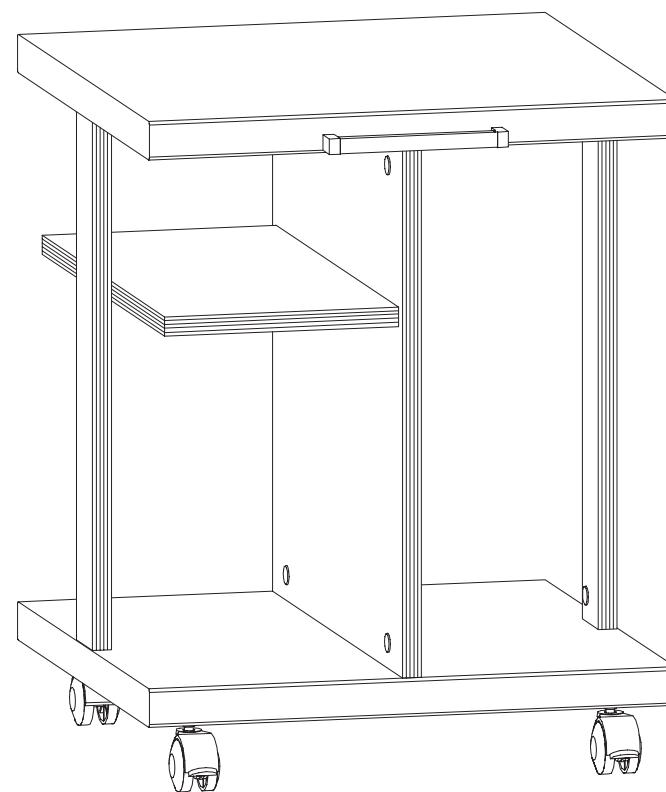

Producent:
BLACK RED WHITE S.A.
UL. KRZESZOWSKA 63
23-400 BIŁGORAJ

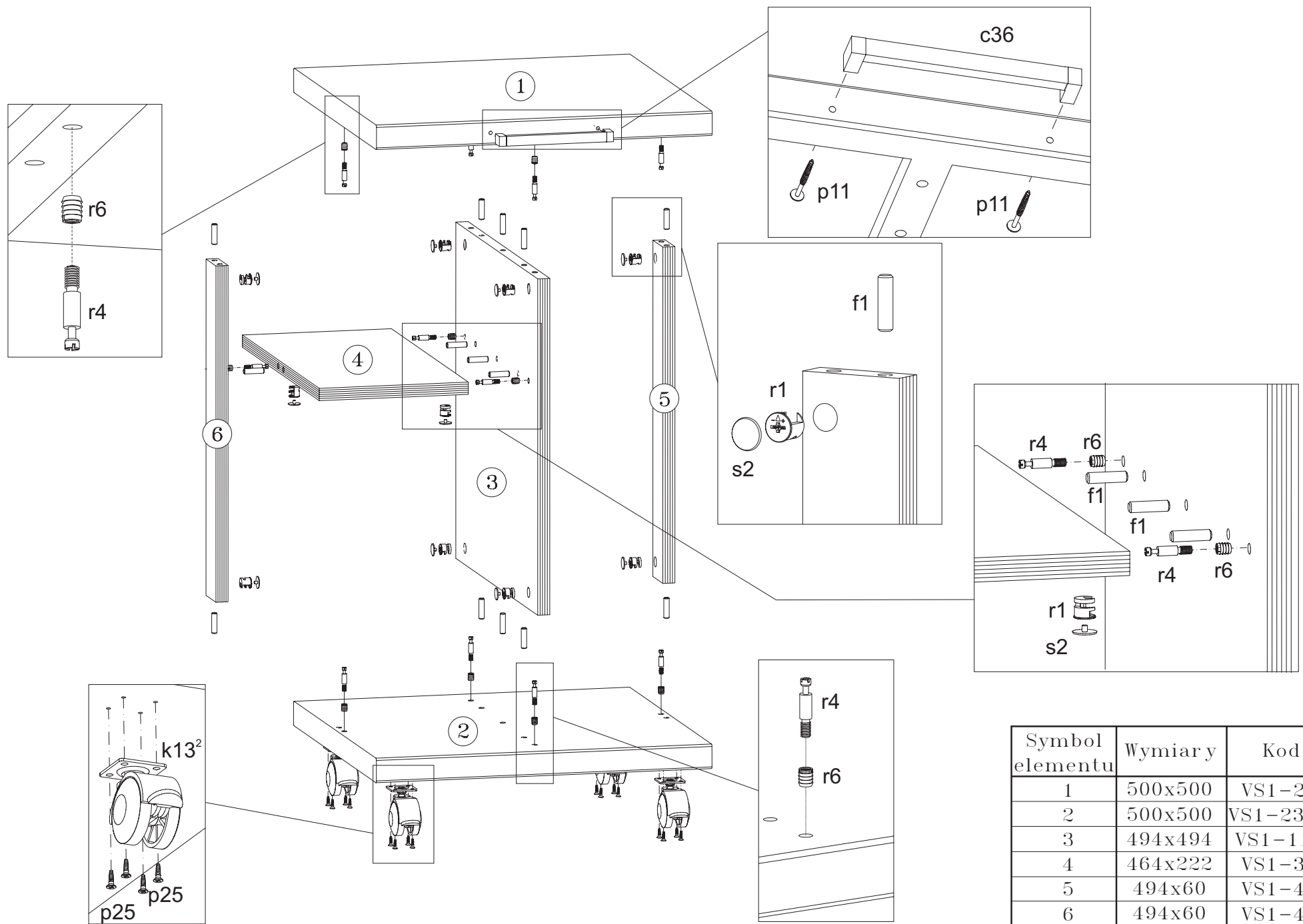

Symbol elementu	Wymiary	Kod
1	500x500	VS1-229
2	500x500	VS1-230/A
3	494x494	VS1-1107
4	464x222	VS1-344
5	494x60	VS1-430
6	494x60	VS1-431