

Kolejność montażu:

1. W otwory o średnicy 8mm znajdujące się wkrędy elementów wbij koleczki **f1**. (Otwory natrzpien i złączami środkowego pozostawić wolne).
Uwaga: W przypadku stwierdzenia, że któryś z koleczków wystaje z otworu nadługoswiekszaniz 10mm, należy go dobrać, wymienić lub skrócić, gdyż może to spowodować przyskładanie i uszkodzenie boku.
PRZYPADKI TAKIENIE PODLEGAJĄ REKLAMACJI!
2. W odpowiednie otwory blatu wbij mufy **r6** i wkręć trzpienie **r4**.
3. Do boków wbij szluzgacze **k1**, podpórki kolkowe **d1**, przykręć prowadniki **b1** podpórki drążka **n1** wkrętami **p1**, prowadnice **w4** przykręć wkrętami **e3**.
4. Złóż segment zgodnie z rysunkiem i połącz złączem mimośrodowym **r1** i wkrętami typu konfirmat **e1**, używając do tego celu specjalnego kluczyka **z1** dołączonego do zestawu.
6. Ułóż korpus segmentu frontem do dołu na równej powierzchni, ustawiając go tak, aby jego przekątne były równe.
6. Przybici pilśni na obwodzie gwóźdźkami **l1**. (dla ułatwienia można narysować ołówkiem linię wzdłuż której gwóźdźki będą wbijane).
7. Przykręć nóżki **k10** wkrętami **p10**.
8. Zamocować i wyregulować fronty.
9. Złóż i zamontować szuflady blokując je wkrętami **j2**.
10. Przykręć uchwyty **c31** wkrętem **p26**.

* Szanowny Kliencie, w przypadku zgłoszenia reklamacji, prosimy posługiwać się numerem kodu podanym w instrukcji montażu. Wszelkie uwagi i reklamacje należy zgłaszać do punktu zakupu mebla.

Uwaga! Nie montować elementów, jeżeli zostaną zauważone wady lub uszkodzenia tych elementów.

* Powierzchnie mebli należy czyścić wilgotną szmatką lub papierowym ręcznikiem. Nie używać chemii czyszczącej.

AKCESORIA

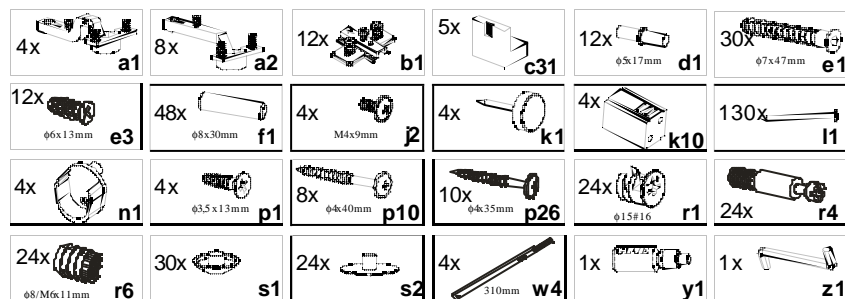

"VIS-À-VIS" SEGMENT "vsu2s/21/18"

Instrukcja montażu

Wymiary gabarytowe:

szerokość 181,5cm, głębokość 62cm, wysokość 210cm

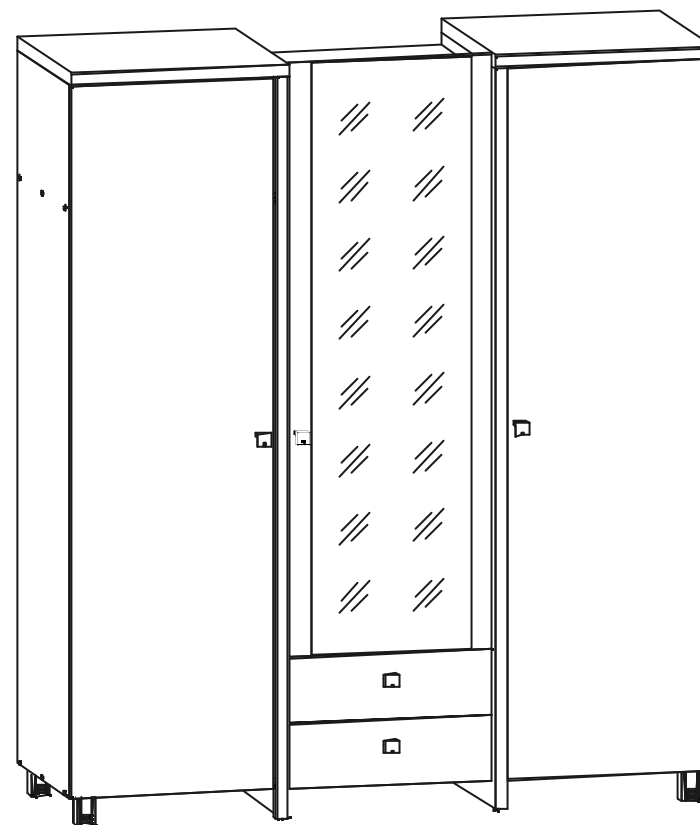

Producent:
BLACKREDWHITES.A.
UL. KRZESZOWSKA 63
23-400 BILGORAJ

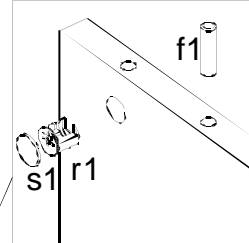
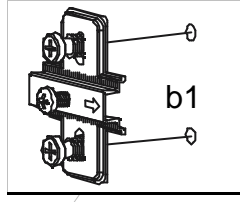
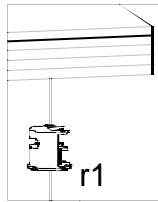
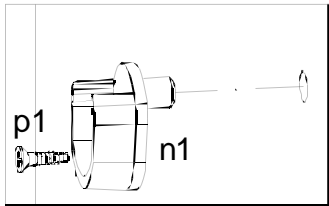
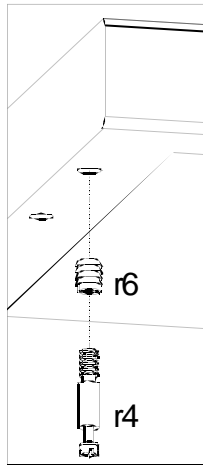

Symbol elementu	Wymiary	Kod	Symbol elementu	Wymiary	Kod
1	1984x580	VS1-160	10	580x580	VS1-320
2	1984x580	VS1-161	11	1978x572	VS1-023
3	2059x610	VS1-162	12	1650x574	VS1-024
4	2059x610	VS1-163	13	574x180	VS1-025
5	618x613	VS1-208	14	1531x140	VS1-503
6	580x580	VS1-316	15	557x480	VS1-917
7	580x580	VS1-317	16	2014x604	VS1-918
8	580x580	VS1-318	17	1978x598	VS1-919
9	580x580	VS1-319	18	573x24	DR-537

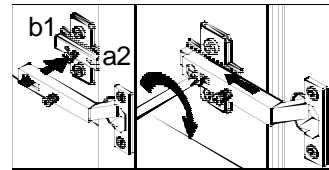
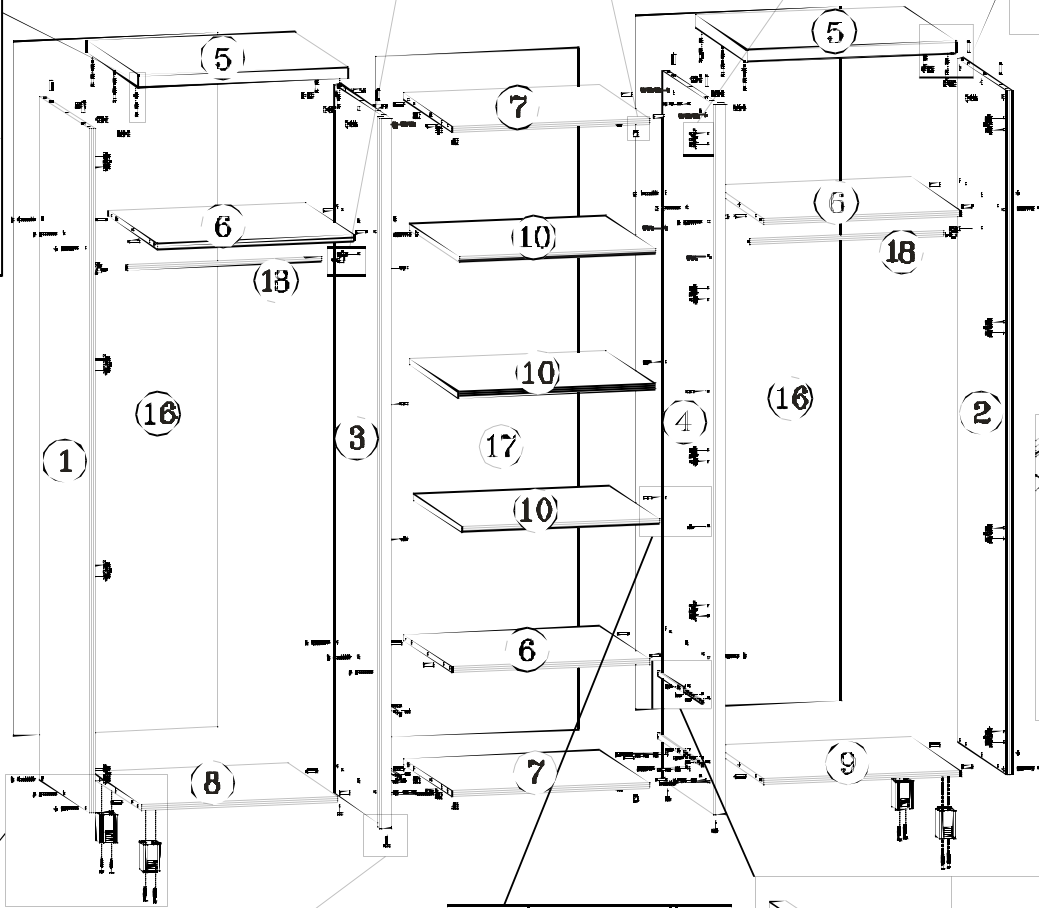

Przed przybiciem pilśni należy sprawdzić czy przekątne są równe!

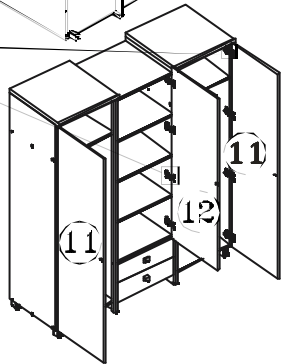
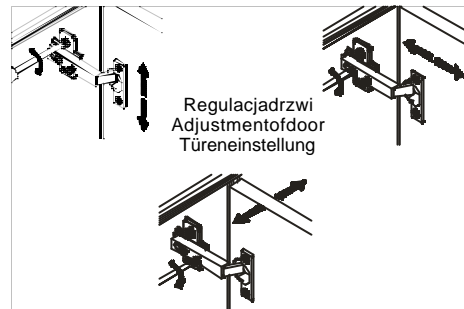
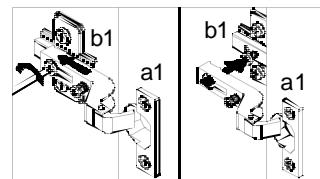
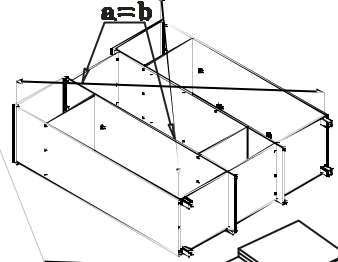

Kolejność montażu szuflad

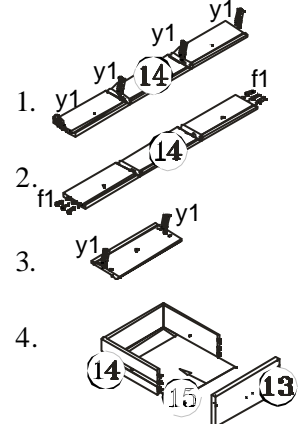

Otwór gwintowany

