

Symbol el.	Wymiary	Kod	Paczka
1	736x323x16	SY1-175	korpusy
2	736x323x16	SY1-175	korpusy
3	490x334x22	SY1-220	korpusy
4	456x295x16	SY1-363	korpusy
5	490x334x22	SY1-221	korpusy
6	760x240x3	SY1-928	korpusy
7	730x486x19	SY1-014	Fronty
H	735x14	Ih-735	korpusy

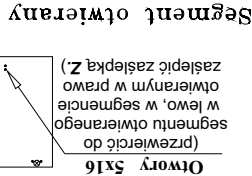

Sposób przewiercenia dzwi segmentu w zależności od kierunku otwierania.

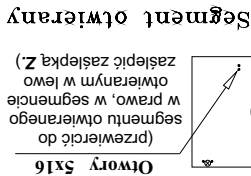
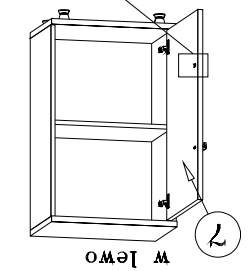
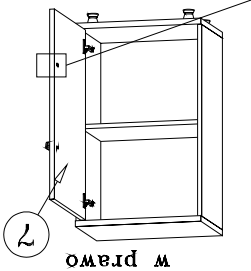
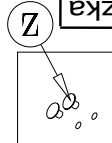
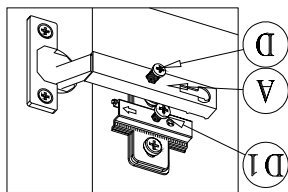
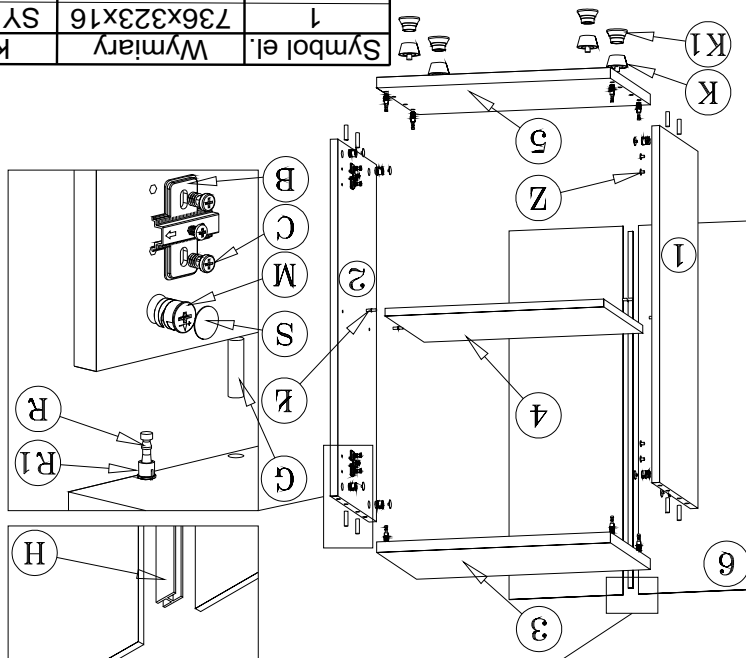

Kolejność montażu:

1. W otwory o średnicy 8 mm znajdujące się w krawędziach elementów wbić kołeczki **G**. (Otwory pod mułę złącza mimośrodowego pozostawić wolne)
Uwaga: W przypadku stwierdzenia, że któryś z kołeczków wystaje z otworu na długość większą niż 10 mm, należy go dobić, wymienić lub skrócić, gdyż może on spowodować przy składaniu uszkodzenie boku.
PRZYPADKI TAKIE NIE PODLEGAJĄ REKLAMACJI !
2. W odpowiednie otwory blatów wcisnąć trzpień z mułą **R, R1**.
3. Do jednego boku segmentu w wyznaczonych miejscach przykręcić prowadniki zawiasów **B**, w drugim boku odpowiadające otwory zaślepić.
4. Wbić podpórki kolkowe **L**.
5. Złożyć segment, montując bok z prowadnikami zawiasów w zależności od kierunku otwierania drzwi z prawej lub lewej strony segmentu (patrz rys.).
6. Połączyć segment złączem mimośrodowym **M**, używając do tego celu specjalnego kluczyka dołączonego do zestawu.
7. Wcisnąć nóżki **K, K1** (Segment dolny).
8. Ułożyć korpus segmentu frontem do dołu na równej powierzchni, ustawiając go tak, aby jego przekątne były równe.
9. Przybić plecy na obwodzie gwoździkami **L**, przed przybiciem połączyć listwą **H** (dla ułatwienia można narysować ołówkiem linie wzdłuż których gwoźdźcie będą wbijane).
10. Ułożyć drzwi na równej powierzchni i delikatnie wbić puszkę zawiasów **A** w przewidziane do tego celu otwory.
11. Skręcić drzwi z bokiem segmentu.
12. Przykręcić uchwyt.
13. Wyregulować drzwi poprzez wkręcanie lub wykręcanie wkrętów **D** i **D1**.

Przed przybiciem pleców należy sprawdzić, czy przekątne są równe.

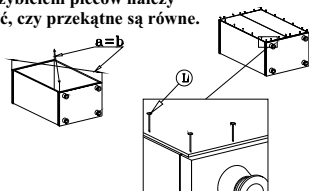

SEGMENT "d/7/5"

("System XXI")

Instrukcja montażu

Wymiary gabarytowe :
szerokość 49 cm , głębokość 34,5 cm , wysokość 82,5 cm

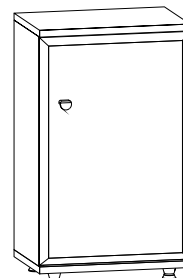

Producent:

BRW spółka z o.o.
UL. WOJSKA POLSKIEGO 3
39-300 MIELEC