

## KOLEJNOŚĆ MONTAŻU:

Przed przystąpieniem do montażu frontów i uchwytów należy zapoznać się z pozostałymi instrukcjami dołączonymi do paczki korpusów.

**Uwaga:** podczas montażu elementy należy układać na miękkim i czystym podłożu np.: ręcznik, koc. Nie montować mebla na dywanie, wykładzinie itp. *Nie stosowanie się do zaleceń producenta może spowodować zarysowanie powierzchni mebla.*

1. Ułożyć drzwi na równej powierzchni i delikatnie zamocować puszkę zawiasów **a2**.
2. Zamocować drzwi i wyregulować.
3. Czoła szuflad **7** połączyć z ściankami bocznymi za pomocą kołków **f1** i kleju **y1**.

**Pozostawić do wyschnięcia.**

4. Przykręcić uchwyty **c77<sup>1</sup>**, **c77<sup>2</sup>** wkrętem **j8**.

## ZESTAWIENIE AKCESORIÓW:

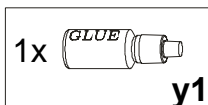
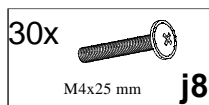
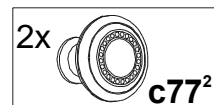
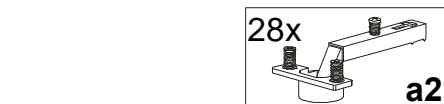

Do montażu potrzebne są:  
You need for fitting-up:  
Zur Montage werden Sie brauchen:

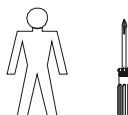

Szanowny Kliencie, w przypadku zgłaszania reklamacji, prosimy posługiwać się numerem kodu podanym w instrukcji montażu. Wszelkie uwagi i reklamacje należy zgłaszać do punktu zakupu mebla. Nie należy montować elementów, jeżeli zostaną zauważone wady lub uszkodzenia tych elementów. Powierznię mebli należy czyścić wilgotną szmatką lub papierowym ręcznikiem. **Nie używać chemicznych środków czystości!**

BLACK RED WHITE

# NIKA STANDARD 260

## FRONTY CLASSIC DRW

### Instrukcja montażu frontów

Wymiary gabarytowe (4 segmenty górne / 4 segmenty dolne):  
długość 260 cm , głębokość 29/45,5 cm

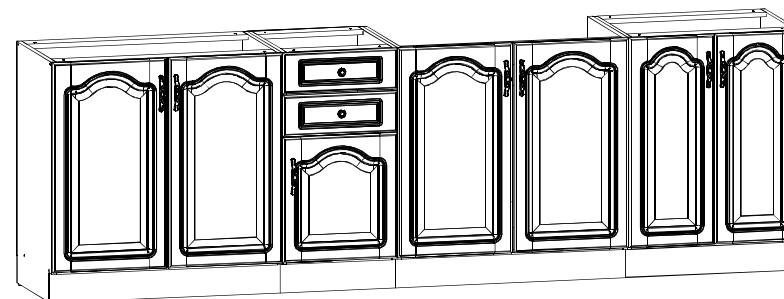
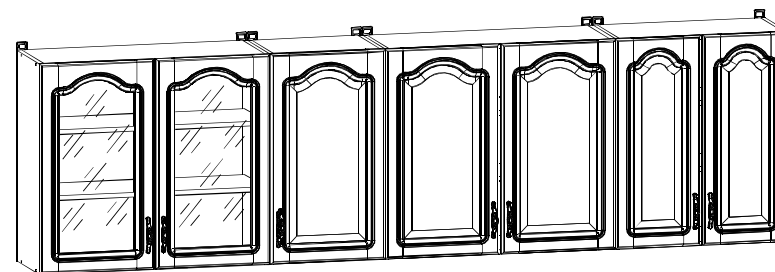

BLACK RED WHITE S.A. ul. KRZESZOWSKA 63, 23-400 BIŁGORAJ  
e-mail: brw@brw.com.pl, <http://www.brw.com.pl>

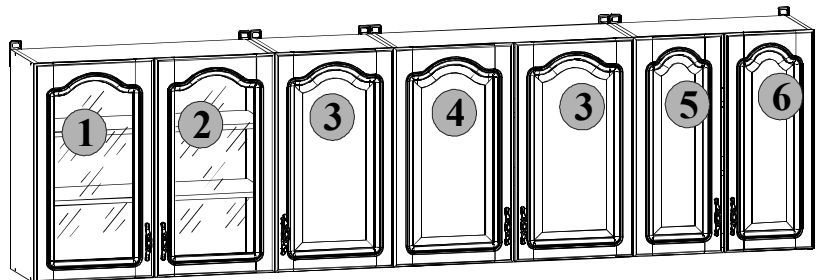

Symbol elementu	Wymiary	Kod
1	713x396	QM1-10007
2	713x396	QM1-10008
3	713x396	QM1-10003
4	713x396	QM1-10004
5	713x296	QM1-10002
6	713x296	QM1-10001
7	140x396	QM1-10005
8	426x396	QM1-10006

### Montaż czola szuflady:

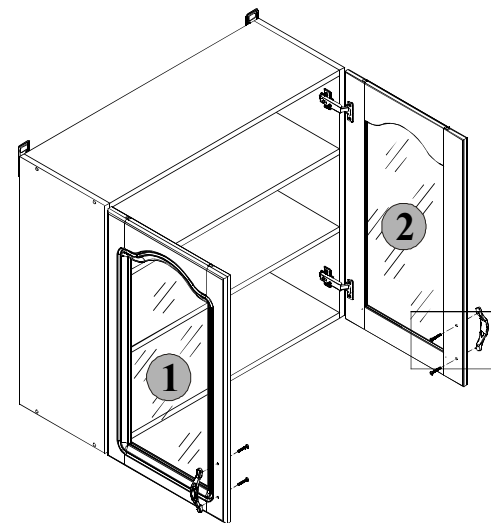
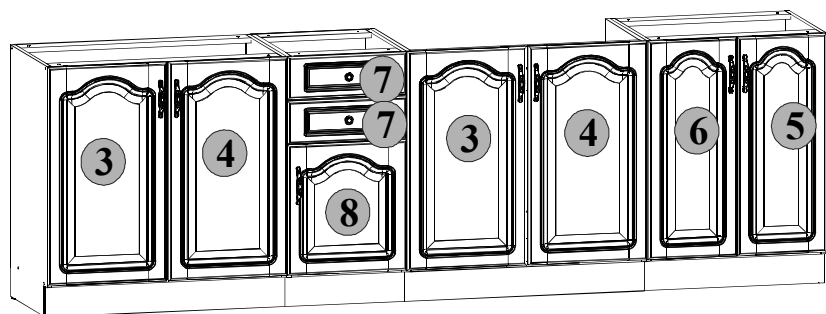
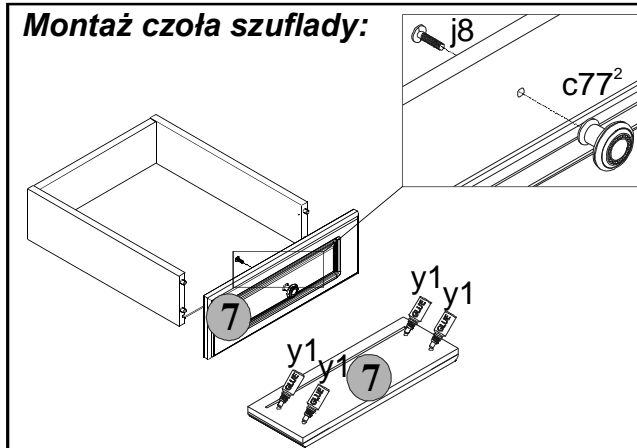

### Regulacja drzwi

