

KOLEJNOŚĆ MONTAŻU:

Uwaga: podczas montażu elementy należy układać na miękkim i czystym podłożu np.: ręcznik, koc. Nie montować mebla na dywanie, wykładzinie itp. *Nie stosowanie się do zaleceń producenta może spowodować zarysowanie powierzchni mebla.*

Przed przystąpieniem do montażu frontów i uchwytów należy zapoznać się z pozostałymi instrukcjami dołączonymi do paczki korpusów.

1. Ułożyć fronty na równej powierzchni i delikatnie zamocować puszki zawiasów **a2**.
2. Do frontu **5** przykręcić blokadę **m5^{1L}** wkrętami **p1**.
3. Zamocować fronty i wyregulować.
4. Fronty szuflad **8,9** połączyć z bokami za pomocą kołków **f1** i kleju **y1**.
5. Przykręcić uchwyty:
 - c77¹** wkrętem **j6** - fronty pełne,
 - c77¹** wkrętem **j11** - fronty witryny,
 - c77²** wkrętem **j1** - fronty szuflad.

ZESTAWIENIE AKCESORIÓW:

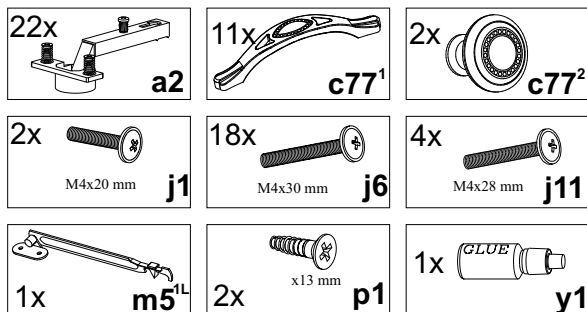

Do montażu potrzebne są:
You need for fitting-up:
Zur Montage werden Sie brauchen:

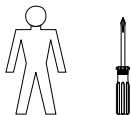

Szanowny Kliencie, w przypadku zgłaszania reklamacji, prosimy posługiwać się numerem kodu podanym w instrukcji montażu. Wszelkie uwagi i reklamacje należy zgłaszać do punktu zakupu mebla. Nie należy montować elementów, jeżeli zostaną zauważone wady lub uszkodzenia tych elementów. Powierznię mebli należy czyścić wilgotną szmatką lub papierowym ręcznikiem. **Nie używać chemicznych środków czystości!**

BLACK RED WHITE

NIKA RAMKA

Instrukcja montażu frontów

Wymiary gabarytowe (4 segmenty górne / 3 segmenty dolne):
długość 250/200 cm , głębokość 29/45,5 cm

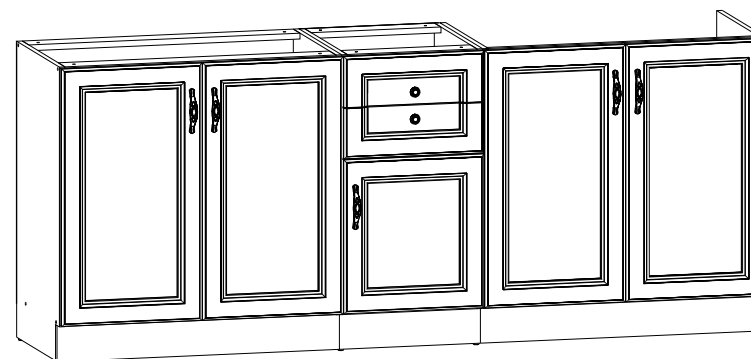
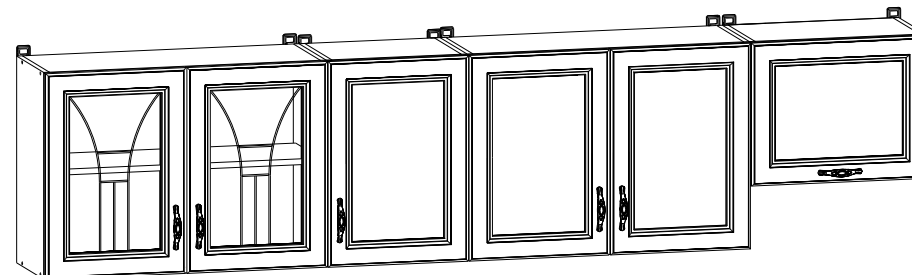

BLACK RED WHITE S.A. ul. KRZESZOWSKA 63, 23-400 BIŁGORAJ
e-mail: brw@brw.com.pl, <http://www.brw.com.pl>

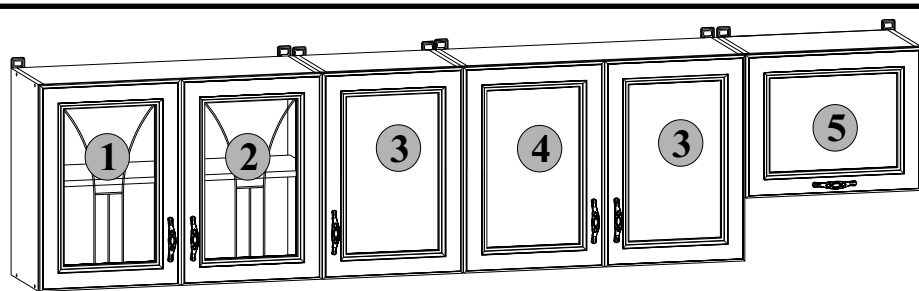

| Symbol elementu | Wymiary | Kod |
|-----------------|---------|---------|
| 1 | 570-392 | QM1-015 |
| 2 | 570-392 | QM1-016 |
| 3 | 570-392 | QM1-013 |
| 4 | 570-392 | QM1-021 |
| 5 | 297x492 | QM1-017 |
| 6 | 713x392 | QM1-012 |
| 7 | 713x392 | QM1-020 |
| 8 | 140x392 | QM1-018 |
| 9 | 140x392 | QM1-019 |
| 10 | 426x392 | QM1-022 |

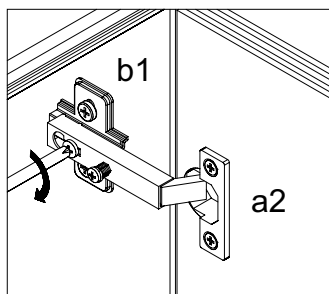
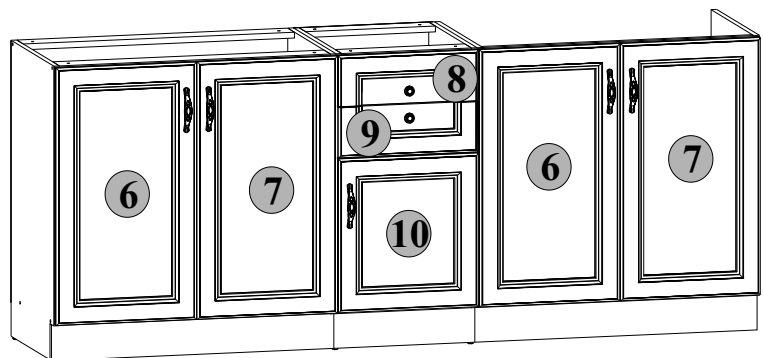

Montaż frontów szuflad:

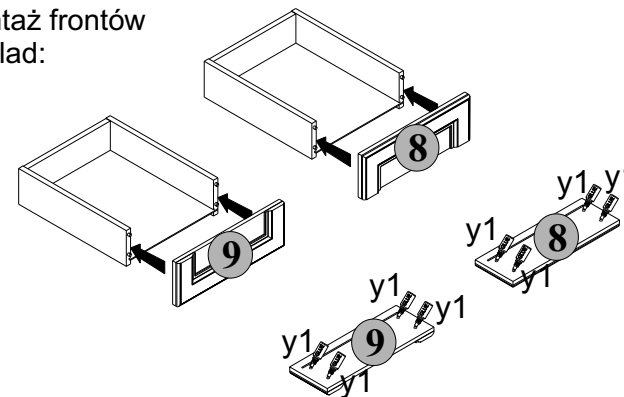

Montaż blokady m5^{1L} do frontu 5:

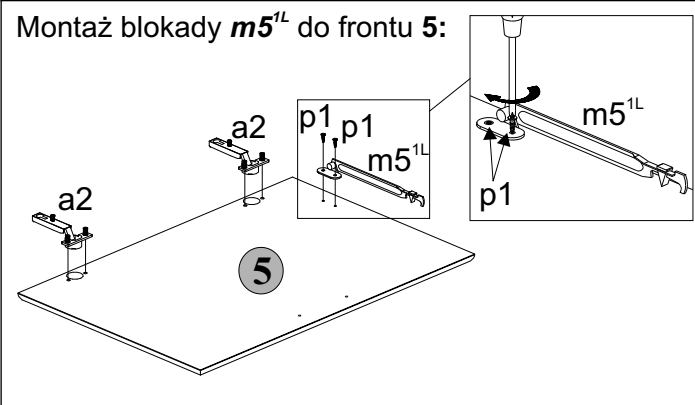

Regulacja frontów

