

KOLEJNOŚĆ MONTAŻU:

Przed przystąpieniem do montażu frontów i uchwytów należy zapoznać się z pozostałymi instrukcjami dołączonymi do paczki korpusów.

Uwaga: podczas montażu elementy należy układać na miękkim i czystym podłożu np.: ręcznik, koc. Nie montować mebla na dywanie, wykładzinie itp. *Nie stosowanie się do zaleceń producenta może spowodować zarysowanie powierzchni mebla.*

Uwaga: Ustalić rodzaj frontu (górny, dolny, lewy, prawy, okap, szuflada itp.)

1. Ułożyć fronty **1** na równej powierzchni i delikatnie zamocować puszki zawiasów **a2**.
 2. Do frontów **1** zamocować szybę **2** przykręcając zaciski **I3** wkrętami **p25**.
 3. Zamocować front i wyregulować.
 4. Przewiercić wiertłem $\varnothing 5$ mm:
 - a) dolne otwory pod uchwyt we froncie szafki górnej,
- Uwaga:** Podczas wykonywania tej czynności należy zwrócić szczególną uwagę, ponieważ zachodzi niebezpieczeństwo skałeczenia się, jak również uszkodzenia frontu!
5. Przykręcić uchwyty **c78** wkrętami **j8**.

ZESTAWIENIE AKCESORIÓW:

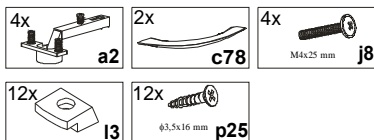

Do montażu potrzebne są:
You need for fitting-up:
Zur Montage werden Sie brauchen:

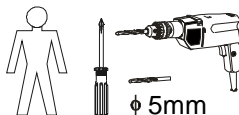

Szanowny Kliencie, w przypadku zgłaszania reklamacji, prosimy posługiwać się numerem kodu podanym w instrukcji montażu. Wszelkie uwagi i reklamacje należy zgłaszać do punktu zakupu mebla. Nie należy montować elementów, jeżeli zostaną zauważone wady lub uszkodzenia tych elementów. Powierzchnię mebli należy czyścić wilgotną szmatką lub papierowym ręcznikiem.

Nie używać chemicznych środków czystości !

BLACK RED WHITE

INSTRUKCJA MONTAŻU FRONTU SOFT NFS-570/396_2UVG

WYMIARY GABARYTOWE:

SZEROKOŚĆ:40 cm, WYSOKOŚĆ:57 cm, GŁĘBOKOŚĆ:1,8 cm

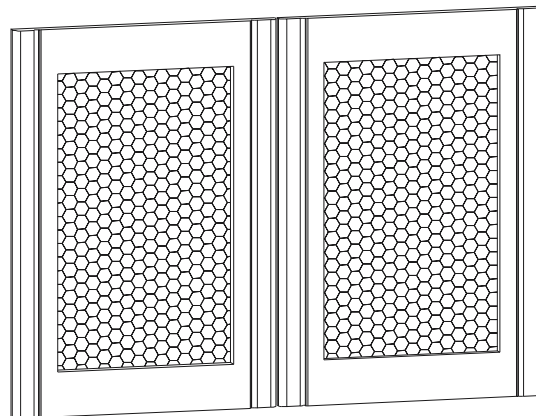

BLACK RED WHITE S.A.
ul. KRZESZOWSKA 63, 23-400 BIŁGORAJ
e-mail: brw@brw.com.pl, <http://www.brw.com.pl>



Uwaga! Podczas wykonywania tej czynności należy zwrócić szczególną uwagę, ponieważ zachodzi niebezpieczeństwo skaleczenia się, jak również uszkodzenia frontu!

MONTAŻ FRONTU W SZAFCE GÓRNEJ

Uwaga:
We froncie szafki **GÓRNEJ** przewiercić tylko **dolne** otwory.

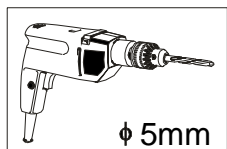

φ 5mm

c78

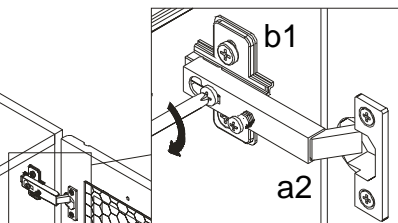
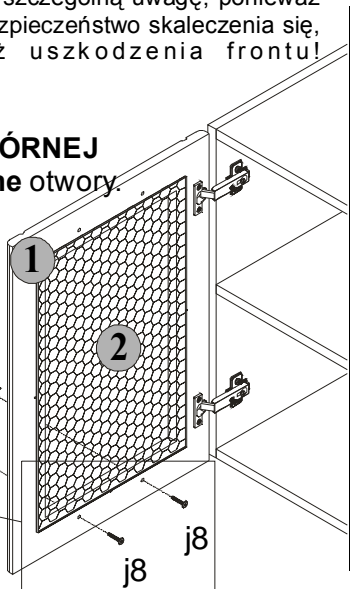

a2

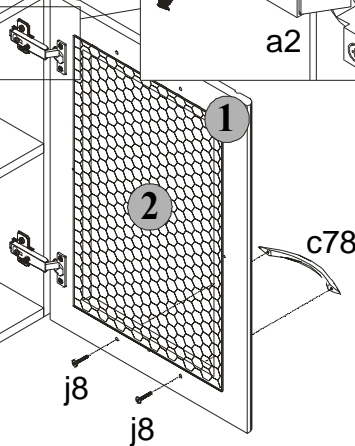

c78

Regulacja frontów

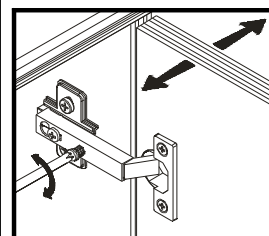
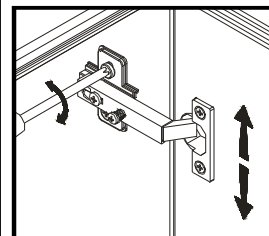
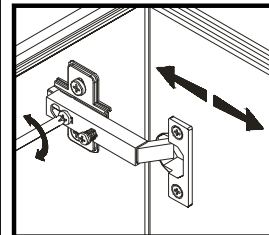

Montaż szkła 2 do frontu 1:

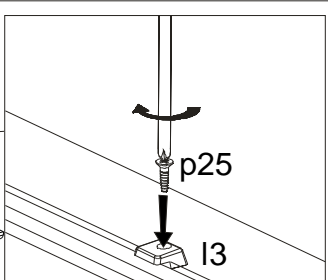
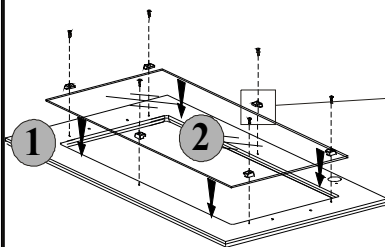

p25

l3

**FRONT
WYSTĘPUJE
W KORPUSIE
-NKG-80/57**

Symbol elementu	Wymiary	Kod
1	570x396	QM1-6039
2	468x294	QM1-506