

KOLEJNOŚĆ MONTAŻU:

Przed przystąpieniem do montażu frontów i uchwytów należy zapoznać się z pozostałymi instrukcjami dołączonymi do paczki korpusów.

Uwaga: podczas montażu elementy należy układać na miękkim i czystym podłożu np.: ręcznik, koc. Nie montować mebla na dywanie, wykładzinie itp. *Nie stosowanie się do zaleceń producenta może spowodować zarysowanie powierzchni mebla.*

Uwaga: Ustalić rodzaj frontu (górný, dolny, lewy, prawy, okap, szuflada itp.)

1. Ułożyć fronty na równej powierzchni. Do frontu **2** przykręcić prowadniki zawiasów **b3** wkrętami **e2**.
2. Delikatnie wbić puszki zawiasów **a8, a9** do frontu **1** i przykręcić wkrętami **p51**.
3. Zamocować fronty i wyregulować wg rys.
4. Przewiercić wiertłem \varnothing 5 mm:
 - a) górne otwory pod uchwyt we froncie **2** szafki dolnej.

Uwaga: Podczas wykonywania tej czynności należy zwrócić szczególną uwagę, ponieważ zachodzi niebezpieczeństwo skaleczenia się, jak również uszkodzenia frontu!

5. Przykręcić uchwyt **c78** wkrętami **j8**.

ZESTAWIENIE AKCESORIÓW:

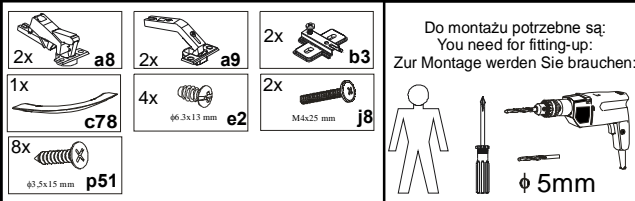

Szanowny Kliencie, w przypadku zgłaszania reklamacji, prosimy posługiwać się numerem kodu podanym w instrukcji montażu. Wszelkie uwagi i reklamacje należy zgłaszać do punktu zakupu mebla. Nie należy montować elementów, jeżeli zostaną zauważone wady lub uszkodzenia tych elementów. Powierzchnię mebli należy czyścić wilgotną szmatką lub papierowym ręcznikiem.

Nie używać chemicznych środków czystości !

BLACK RED WHITE

INSTRUKCJA MONTAŻU FRONTU TAFLA NFT-713/319_U/U

WYMIARY GABARYTOWE:

SZEROKOŚĆ: 32 cm, WYSOKOŚĆ: 72 cm, GRUBOŚĆ: 1,8 cm

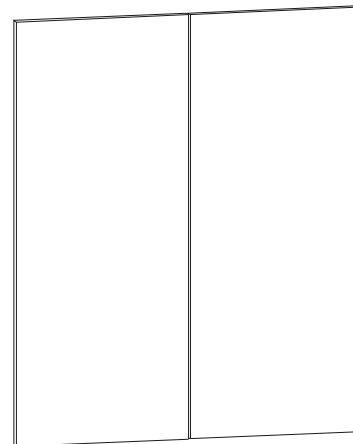

BLACK RED WHITE S.A.
ul. KRZESZOWSKA 63, 23-400 BIŁGORAJ
e-mail: brw@brw.com.pl, <http://www.brw.com.pl>



Uwaga! Podczas wykonywania tej czynności należy zwrócić szczególną uwagę, ponieważ zachodzi niebezpieczeństwo skaleczenia się, jak również uszkodzenia frontu!

MONTAŻ FRONTÓW W SZAFCE DOLNEJ

Ustawienie zawiasu w zależności od grubości frontów.

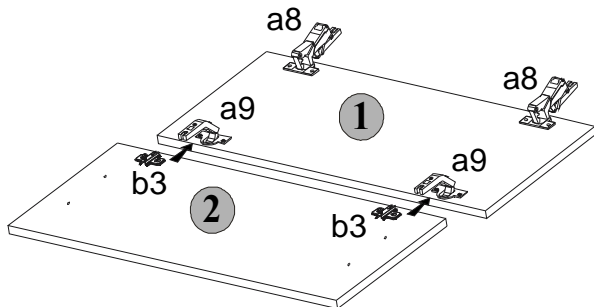
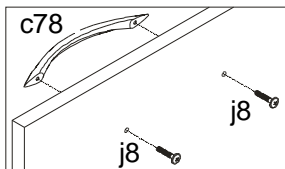
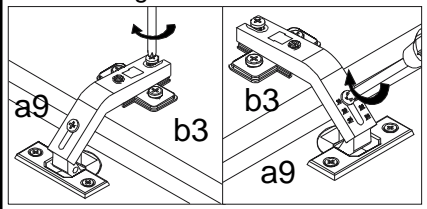

Symbol elementu	Wymiary	Kod
1	713x319	QM1-2026
2	713x319	QM1-2027

**FRONTY
WYSTĘPUJĄ
W KORPUSACH:**

-NKDNW-90/82

REGULACJA FRONTU

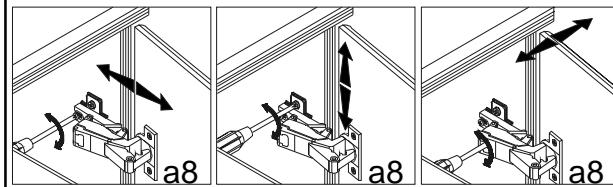

Uwaga:

We froncie szafki **DOLNEJ** przewiercić tylko **górn**e otwory.

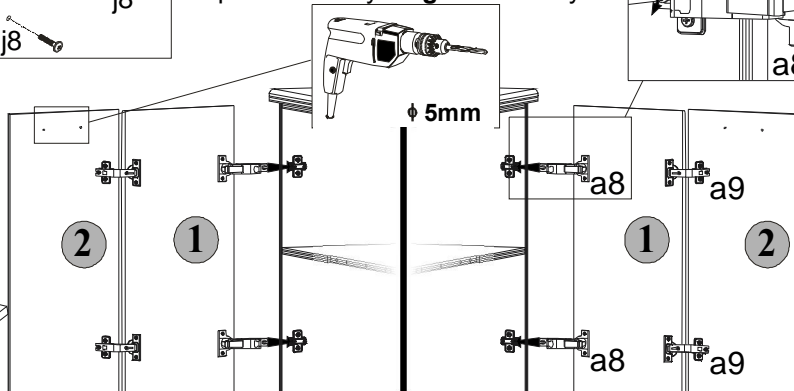
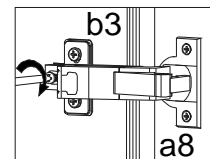

REGULACJA FRONTU

