

KOLEJNOŚĆ MONTAŻU:

Przed przystąpieniem do montażu frontów i uchwytów należy zapoznać się z pozostałymi instrukcjami dołączonymi do paczki korpusów.

Uwaga: podczas montażu elementy należy układać na miękkim i czystym podłożu np.: ręcznik, koc. Nie montować mebla na dywanie, wykładzinie itp. *Nie stosowanie się do zaleceń producenta może spowodować zarysowanie powierzchni mebla.*

Uwaga: Ustalić rodzaj frontu (górny, dolny, lewy, prawy, okap, szuflada itp.)

1. Ułożyć fronty na równej powierzchni i delikatnie zamocować puszki zawiasów **a32** używając wkrętów **p51**.
2. Zamocować fronty i wyregulować.
3. Przykręcić uchwyt **c77'** wkrętami **j8**.

ZESTAWIENIE AKCESORIÓW:

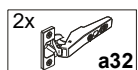

Do montażu potrzebne są:
You need for fitting-up:
Zur Montage werden Sie brauchen:

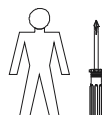

Szanowny Kliencie, w przypadku zgłaszania reklamacji, prosimy posługiwać się numerem kodu podanym w instrukcji montażu. Wszelkie uwagi i reklamacje należy zgłaszać do punktu zakupu mebla. Nie należy montować elementów, jeżeli zostaną zauważone wady lub uszkodzenia tych elementów. Powierznię mebli należy czyścić wilgotną szmatką lub papierowym ręcznikiem.

Nie używać chemicznych środków czystości !



INSTRUKCJA MONTAŻU FRONTU CLASSIC DRW NFD-713/420_LG

WYMIARY GABARYTOWE:

SZEROKOŚĆ:42 cm, WYSOKOŚĆ:72 cm, GRUBOŚĆ:2,0 cm

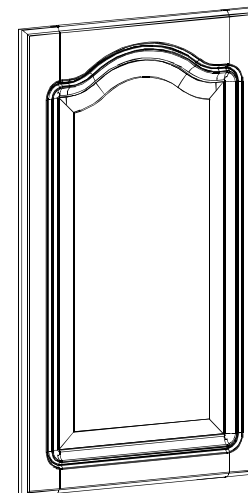

BLACK RED WHITE S.A.
ul. KRZESZOWSKA 63, 23-400 BIŁGORAJ
e-mail: brw@brw.com.pl, <http://www.brw.com.pl>

P28-K06-NFD_713/420_LG-M_IN1-FRN02

**FRONT WYSTĘPUJE
W KORPUSIE:**

-NKGNWU-60/72

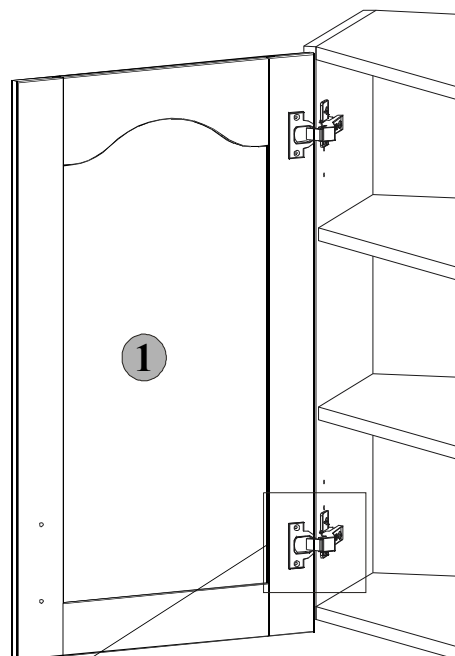
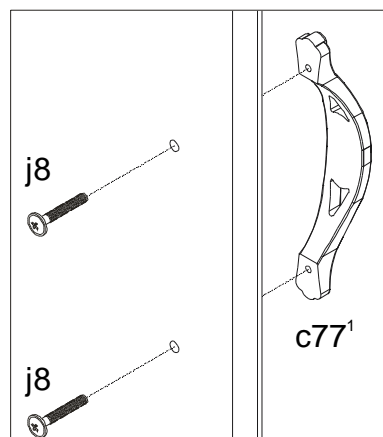

**Regulacja
drzwi**

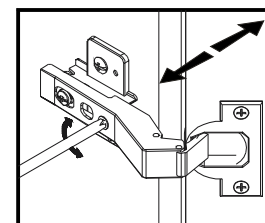
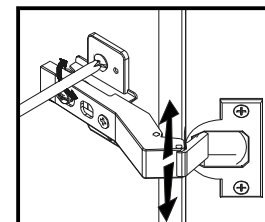
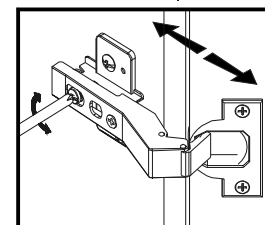

Montaż

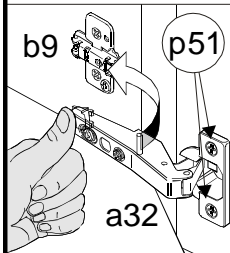

Demontaż

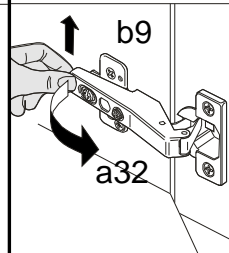



Symbol elementu	Wymiary	Kod
1	713x420	QM1-10017/A

TSY WT NORF

EJ BP

: E SUPROK W

27 06 U WNGKN



C77

Montaż

Demontaż

Symbol elementu	1	71 3x420
Wymiary		GM1-10017/A
Kod		

20NRF 1M_M GL_024 317_DFN60K82P

! wr d
ę cł uge R

GL 024 317 DFN
 WRD @SSAL C UTNORF

ZU

BLACK RED WHITE



E WOTYRABAGYRA MY W
 mczORREZSOY W, 06 24
 OBURG CŠ :
 CŠ :

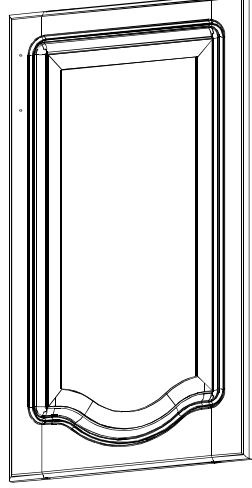

J ARDG

20NRF 1M_M GL_024 317_DFN60K82P

ATNOMAJ CKURTSN

W DER K CAL B
 H W J
 I B 004 52 ; 36
 AKS WOZSZR K Ju
 p mdc wb @v:liame

ON EL OK ZU

Przed przystąpieniem do montażu frontów i uchwyty należy zapoznać się z pozostałymi instrukcjami dołączonymi do paczki korpusów.

Uwaga: podczas montażu elementy należy układać na miękkim dywanie, wykładzinie itp. Nie stosowanie się do zaleceń producenta może spowodować zarysowanie powierzchni mebla.

Uwaga: Ustalić rodzaj frontu (górny, dolny, lewy, prawy, okap, szuflada itp.)

1. Ułożyć fronty na równej powierzchni i delikatnie zamocować puszki zawiasów **a32** używając wkrętów **p51**.
2. Zamocować fronty i wyregulować.
3. Przykręcić uchwyty **c77** wkrętami **f8**.

ZESTAWIENIE AKCESORIÓW:

Do montażu potrzebne są:
 You need for fitting-up:
 Zur Montage werden Sie brauchen:

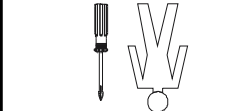
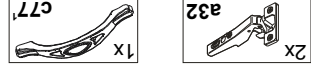

Szanowny Kliencie, w przypadku zgłaszania reklamacji, prosimy postąpić w następujący sposób:
 się numerem kodu podanym w instrukcji montażu. Wszelkie uwagi i reklamacje należy zgłaszać do punktu zakupu mebla. Nie należy montować elementów, jeżeli zostaną zauważone wady lub uszkodzenia. W przypadku elementów, Powierzchnie mebli należy czyścić wilgotną szmatką lub papierowym ręcznikiem.
 Nie używać chemii czyszczącej.