

KOLEJNOŚĆ MONTAŻU:

Przed przystąpieniem do montażu frontów i uchwytów należy zapoznać się z pozostałymi instrukcjami dołączonymi do paczki korpusów.

Uwaga: podczas montażu elementy należy układać na miękkim i czystym podłożu np.: ręcznik, koc. Nie montować mebla na dywanie, wykładzinie itp. *Nie stosowanie się do zaleceń producenta może spowodować zarysowanie powierzchni mebla.*

Uwaga: Ustalić rodzaj frontu (górny, dolny, lewy, prawy, okap, szuflada itp.)

1. Ułożyć fronty na równej powierzchni i delikatnie zamocować puszki zawiasów **a32** używając wkrętów **p51**.
2. Zamocować fronty i wyregulować.
3. Przykręcić uchwyt **c77'** wkrętami **j8**.

ZESTAWIENIE AKCESORIÓW:

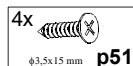
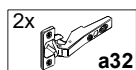

Do montażu potrzebne są:
You need for fitting-up:
Zur Montage werden Sie brauchen:

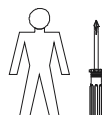

Szanowny Kliencie, w przypadku zgłaszania reklamacji, prosimy posługiwać się numerem kodu podanym w instrukcji montażu. Wszelkie uwagi i reklamacje należy zgłaszać do punktu zakupu mebla. Nie należy montować elementów, jeżeli zostaną zauważone wady lub uszkodzenia tych elementów. Powierznię mebli należy czyścić wilgotną szmatką lub papierowym ręcznikiem.

! Nie używać chemicznych środków czystości !



INSTRUKCJA MONTAŻU FRONTU CLASSIC DRW NFD-713/420_PG

WYMIARY GABARYTOWE:

SZEROKOŚĆ:42 cm, WYSOKOŚĆ:72 cm, GRUBOŚĆ:2,0 cm

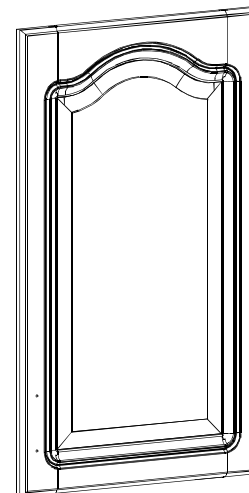

BLACK RED WHITE S.A.
ul. KRZESZOWSKA 63, 23-400 BIŁGORAJ
e-mail: brw@brw.com.pl, <http://www.brw.com.pl>

P28-K06-NFD_713/420_PG-M_IN1-FRN02

**FRONT WYSTĘPUJE
W KORPUSIE:**

-NKGNWU-60/72

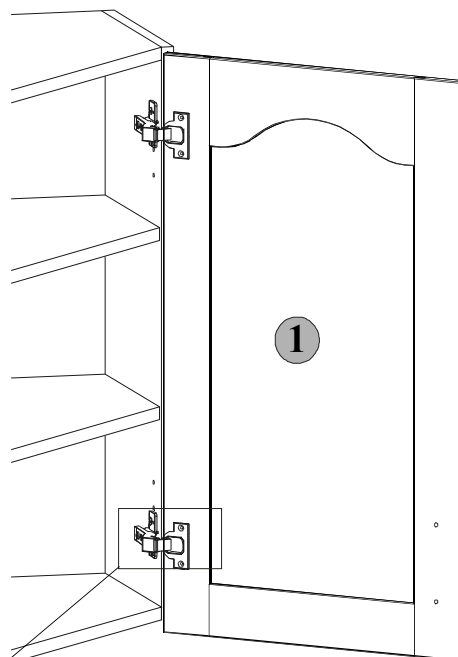
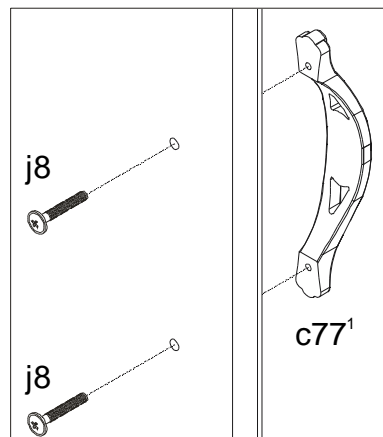

**Regulacja
drzwi**

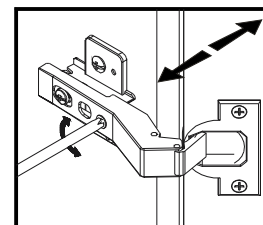
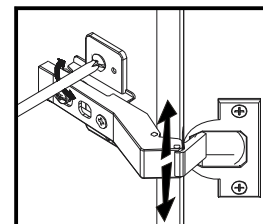
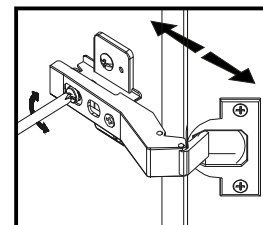

Montaż

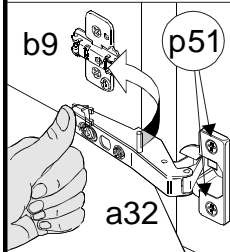

Demontaż

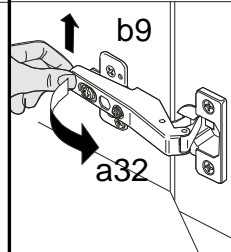

Symbol elementu	Wymiary	Kod
1	713x420	QM1-10018/A

23a

9b

9b

TSY WT NORF
EJ EP
: E-SUPROK W

27 06 U WGN

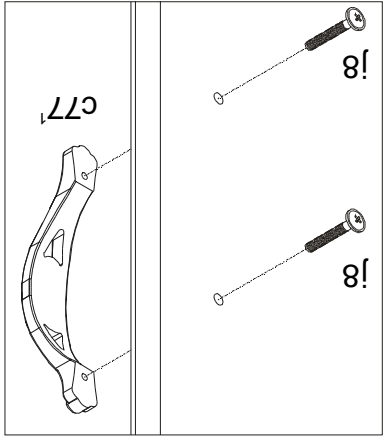

Montaż

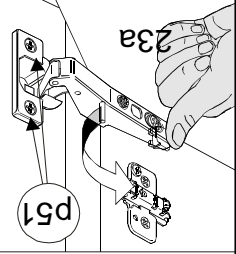

Demontaż

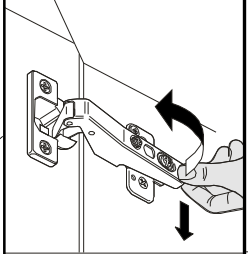

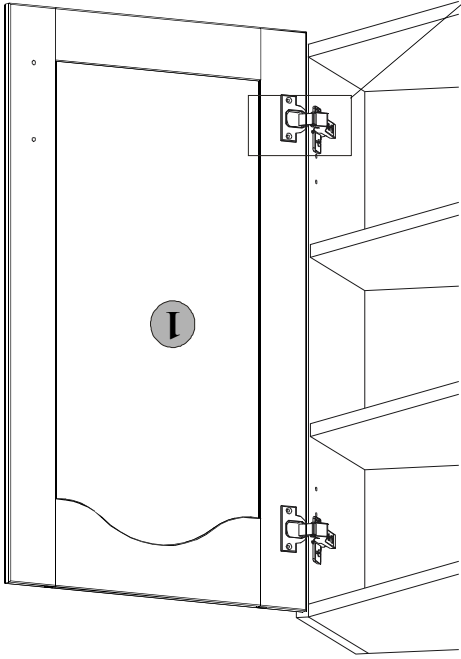

Symbol	1	1
Wymiary	713x420	elementu
Kod	QM1-10018/A	

! wrd

ę cd uge R

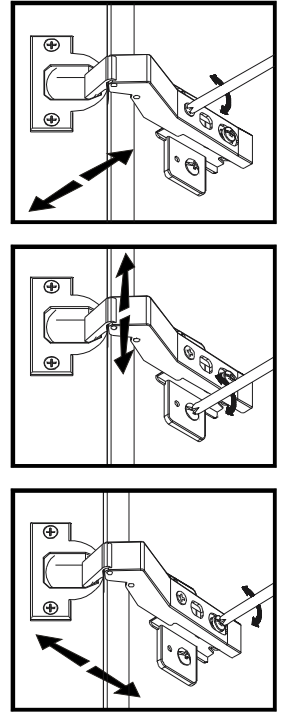

20 NR: 1 N _ M GP_024 317_DFN60 K82 P

